

AV RECEIVER

Operating Instructions EN

Petunjuk Pengoperasian ID

I.36.SI1.01082.0519

F



* 5 0 0 5 6 3 7 7 1 * (1)

Warning

The nameplate indicating operating voltage, etc., is located on the bottom of the chassis.

To reduce the risk of fire, do not cover the ventilation opening of the appliance with newspapers, tablecloths, curtains, etc. Do not expose the appliance to naked flame sources (for example, lighted candles).

WARNING

To prevent fire or shock hazard, do not expose the unit to rain or moisture.

To avoid electrical shock, do not open the cabinet. Refer servicing to qualified personnel only.

Disclaimer regarding services offered by third parties

Services offered by third parties may be changed, suspended, or terminated without prior notice.

Important notice

Caution

IN NO EVENT SHALL WE BE LIABLE FOR ANY INCIDENTAL, INDIRECT OR CONSEQUENTIAL DAMAGES OR OTHER DAMAGES INCLUDING, WITHOUT LIMITATION, LOSS OF PROFITS, LOSS OF REVENUE, LOSS OF DATA, LOSS OF USE OF THE PRODUCT OR ANY ASSOCIATED EQUIPMENT, DOWNTIME, AND PURCHASER'S TIME RELATED TO OR ARISING OUT OF THE USE OF THIS PRODUCT, ITS HARDWARE AND/OR ITS SOFTWARE.

Dear customer, this product includes a radio transmitter.

Please check your vehicle operation manual or contact the manufacturer of your vehicle or your vehicle dealer, before you install this product into your vehicle.

Emergency calls

This BLUETOOTH car handsfree and the electronic device connected to the handsfree operate using radio signals, cellular, and landline networks as well as user-programmed function, which cannot guarantee connection under all conditions. Therefore do not rely solely upon any electronic device for essential communications (such as medical emergencies).

On BLUETOOTH communication

- Microwaves emitting from a BLUETOOTH device may affect the operation of electronic medical devices. Turn off this unit and other BLUETOOTH devices in the following locations, as it may cause an accident.
 - where inflammable gas is present, in a hospital, train, airplane, or petrol station
 - near automatic doors or a fire alarm
- This unit supports security capabilities that comply with the BLUETOOTH standard to provide a secure connection when the BLUETOOTH wireless technology is used, but security may not be enough depending on the setting. Be careful when communicating using BLUETOOTH wireless technology.
- We do not take any responsibility for the leakage of information during BLUETOOTH communication.

Table of Contents

Warning	2
---------	---

Getting Started

Guide to Parts and Controls	4
Performing Initial Settings	6
Preparing a Bluetooth® Device	6

Radio

Listening to the Radio	8
Using Radio Option Functions	8

Playback

Playing a USB Device	9
Playing a BLUETOOTH Device	9
Searching and Playing Tracks	9
Other Settings During Playback	10

Handsfree Calling

Preparing a Mobile Phone	10
Receiving a Call	10
Making a Call	10
Available Operations During a Call	11

Useful Functions

Apple CarPlay	12
Android Auto™	12
WebLink™	12
Using Gesture Command	13

Settings

Basic Setting Operation	13
General Settings (General)	13
Sound Settings (Sound)	14
Visual Settings (Visual)	14
BLUETOOTH Settings (Bluetooth)	14

Additional Information

Updating the Firmware	15
Precautions	15
Specifications	17
Troubleshooting	18
Messages	21

Connection

Connection	22
------------	----

Guide to Parts and Controls

Main unit

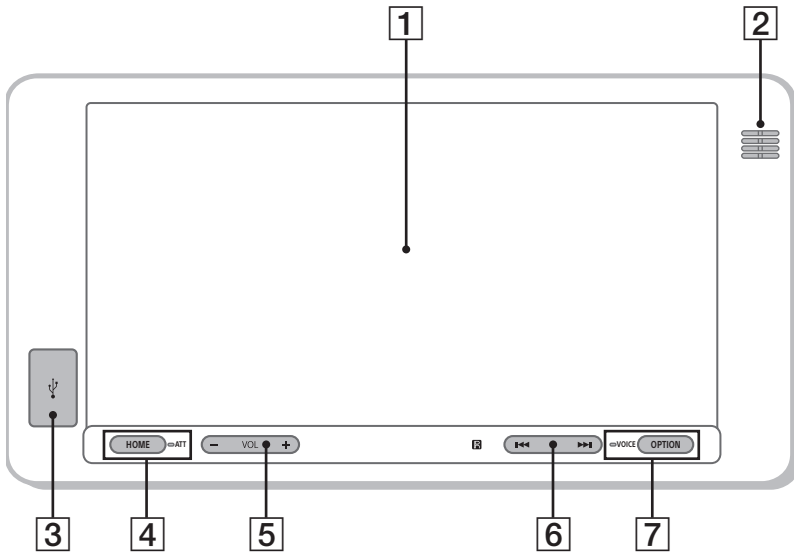

1 Display/touch panel

2 Microphone (inner panel)

In order for the handsfree function to work properly, do not cover the microphone with tape, etc.

3 USB port 1

Supports audio/video playback from a smartphone or USB device.

4 HOME

Displays the HOME screen.

ATT (attenuate)

Press and hold for 1 second to attenuate the sound.

To cancel, press and hold again, or press VOL +.

5 VOL (volume) +/-

6 <</>> (previous/next)

Functions differently depending on the selected source:

- Radio: select a preset station.
- USB/BT Audio: move to the previous/next file.

Press and hold to:

- Radio: tune into a station automatically (SEEK+/SEEK-).
- USB/BT Audio: fast-reverse/fast-forward.

7 OPTION

Displays the OPTION screen (page 6).

VOICE

Press and hold to activate the voice command function for Apple CarPlay and Android Auto.

Steering wheel remote control

The following shows 2 types of steering wheel remote control. Please refer to the type which is installed in your car.

Type 1:

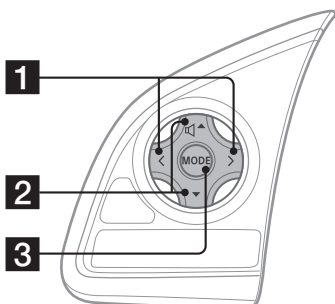

Type 2:

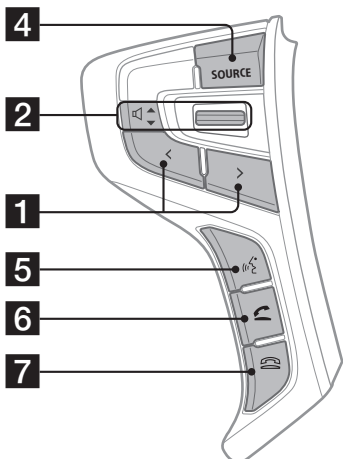

1 </>

Radio:

Tune in preset radio stations. Press and hold to tune automatically.

USB/BT Audio:

Skip a track. Press and hold to fast-reverse/fast-forward a track.

2 (volume) ▲/▼

Type 1:

Adjusts the volume. Press and hold to continue adjusting the volume.

Type 2:

Push the lever up (▲) or down (▼) to adjust the volume.

Push and hold to continue adjusting the volume.

3 MODE

Changes the source.

Selecting the radio band/transferring a call are not available with this button.

4 SOURCE

Changes the source.

Selecting the radio band/transferring a call are not available with this button.

5 (speech)*

Activates the voice command function for Apple CarPlay and Android Auto.

6 (off hook)*

Answers a call.

7 (on hook)*

Ends a call/rejects an incoming call.

* The button may not be available depending on the car type.

Screen displays

Playback screen:

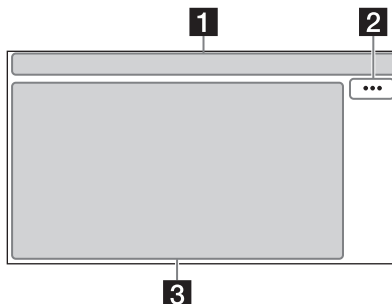

HOME screen:

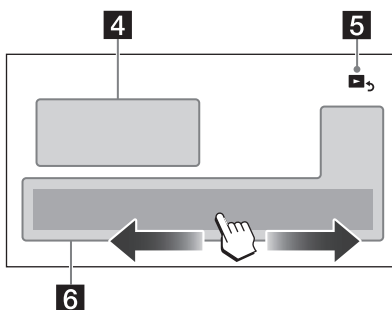

OPTION screen:

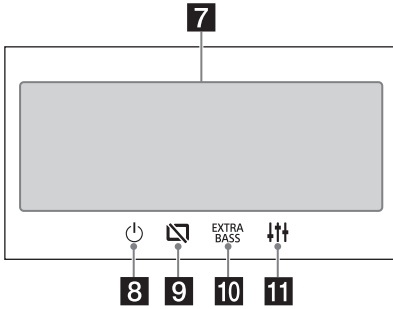

1 Status indication

	Lights up when the sound is attenuated.
	Lights up when the audio device is playable by enabling the A2DP (Advanced Audio Distribution Profile).
	Lights up when handsfree calling is available by enabling the HFP (Handsfree Profile).
	Indicates the signal strength status of the connected mobile phone.
	Indicates the remaining battery status of the connected mobile phone.
	Lights up when the BLUETOOTH signal is on. Flashes when the connection is in progress.

2 ... (source option)

Opens the source option menu. The available items differ depending on the source.

3 Application specific area

Displays playback controls/indications or show the unit's status. Displayed items differ depending on the source.

4 Clock

Displays the time which are set on the Date/Time setting (page 13).

5 (return to the playback screen)

Switches from the HOME screen to the playback screen.

6 Sources and Settings select keys

Changes the source or make various settings. Flick to select the setting icon and other icons. Touch the source icon you want to select.

Android Auto	Apple CarPlay	Radio
BT Audio	Phone	USB port 1
WebLink	Settings	

7 Sound select keys

Changes the sound.

8 (standby)

Turns the unit in standby mode (USB charging is still available). To resume, press any buttons.

9 (monitor off)

Turns off the monitor. When the monitor is turned off, touch any part of the display to turn it back on.

10 (EXTRA BASS)

Changes the EXTRA BASS setting (page 14).

11 (EQ10/Subwoofer)

Changes the EQ10/Subwoofer setting (page 14).

Performing Initial Settings

You need to perform initial settings before operating the unit for the first time, after replacing the car battery, or changing connections.

If the initial settings screen does not appear when you turn on the unit, perform the factory reset (page 13) to initialize the unit.

1 Touch [Language], then set the display language.

2 Touch [Set Date/Time], then set the date and time.

3 To return to the previous display, touch , then touch [OK].

The startup caution appears.

4 Read through the startup caution, then if you accept all conditions, touch [Close].

The setting is complete.

This setting can be further configured in the setting menu (page 13).

Preparing a Bluetooth® Device





You can enjoy music or perform handsfree calling depending on the BLUETOOTH compatible device such as smartphones, mobile phones, and audio devices (hereafter "BLUETOOTH device" if not otherwise specified). For details on connecting, refer to the operating instructions supplied with the device.

Before connecting the device, turn down the volume of this unit; otherwise, a loud sound may result.

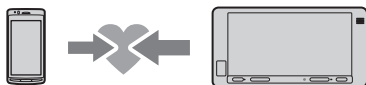
Pairing and connecting with a BLUETOOTH device

When connecting a BLUETOOTH device for the first time, mutual registration (called "pairing") is required. Pairing enables this unit and other devices to recognize each other.



- 1 Place the BLUETOOTH device within 1 m (3 ft) of this unit.
- 2 Press HOME, then touch [Settings].
- 3 Touch [Bluetooth].
- 4 Touch [Bluetooth Connection], then set the signal to [ON].
The BLUETOOTH signal is turned on and  lights up on the status bar of the unit.
- 5 Touch [Pairing].
 flashes while the unit is in pairing standby mode.
- 6 Perform pairing on the BLUETOOTH device so it detects this unit.
- 7 Select [XAV-AX5110] shown in the display of the BLUETOOTH device.
Repeat from step 5 if your model name does not appear.
If the connection confirmation display appears, operate the BLUETOOTH device to approve the connection, then touch [OK] on the unit and/or the BLUETOOTH device.
- 8 If passkey* input is required on the BLUETOOTH device, input [0000].
* Passkey may be called "passcode," "PIN code," "PIN number," "password," etc., depending on the BLUETOOTH device.
When pairing is made,  stays lit.
- 9 Select this unit on the BLUETOOTH device to establish the BLUETOOTH connection.
 or  lights up when the connection is made.



Notes

- The unit can only be connected with one BLUETOOTH device at a time.
- To disconnect the BLUETOOTH connection, turn the connection off from either the unit or the BLUETOOTH device.
- BLUETOOTH pairing is not possible while Apple CarPlay or Android Auto is running.

Connecting with a paired BLUETOOTH device

To use a paired device, connection with this unit is required. Some paired devices will connect automatically.



- 1 Press HOME, then touch [Settings].
- 2 Touch [Bluetooth].
- 3 Touch [Bluetooth Connection], then touch [ON].
Make sure that  lights up on the status bar of the unit.
- 4 Activate the BLUETOOTH function on the BLUETOOTH device.
- 5 Operate the BLUETOOTH device to connect to this unit.
 or  lights up on the status bar.

To connect the last-connected device from this unit

When the ignition is turned to on with the BLUETOOTH signal activated, this unit searches for the last-connected BLUETOOTH device, and connection is made automatically.

Note

While streaming BLUETOOTH audio, you cannot connect from this unit to the mobile phone. Connect from the mobile phone to this unit instead.

Radio

Listening to the Radio

Press HOME, then touch [Radio].

Reception controls/indications

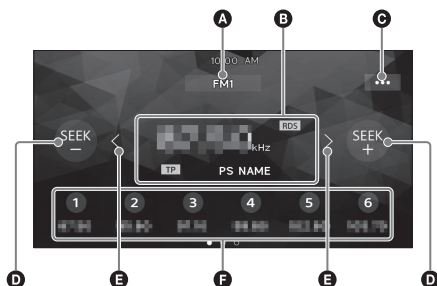

- A Current band**
Change the band (FM1, FM2, FM3, AM1 or AM2).
- B Current frequency, program service name*, RDS (Radio Data System) indication***
* Only available during RDS reception.
- C ... (radio option)**
Open the radio option menu.
- D SEEK-/SEEK+**
Tune in automatically.
- E </>**
Tune in manually.
Touch and hold to continuously skip frequencies.
- F Preset numbers**
Select a preset station. Swipe right/left to show the other preset stations.
Touch and hold to store the current frequency in that preset.

Tuning

- 1** Select the desired band (FM1, FM2, FM3, AM1 or AM2).
- 2** Perform tuning.
 - To tune automatically**
Touch SEEK-/SEEK+.
Scanning stops when the unit receives a station.
 - To tune manually**
Touch and hold </> to locate the approximate frequency, then touch </> repeatedly to finely adjust to the desired frequency.

Storing manually

- 1** While receiving the station that you want to store, touch and hold the desired preset number.

Receiving stored stations

- 1** Select the band, then touch the desired preset number.

Using Radio Option Functions

The following functions are available by touching ...

BTM (Best Tuning Memory)

Stores stations in order of frequency on the preset numbers. 18 stations can be stored for FM and 12 stations for AM as preset stations.

PTY

Select a program type from the PTY list to search for a station broadcasting the selected program type.
(Only available during FM reception.)

Playback

Playing a USB Device

MSC (Mass Storage Class) type USB devices* compliant with the USB standard can be used.

* e.g., a USB flash drive, digital media player, Android™ phone

Notes

- For details on the compatibility of your USB device, visit the support site on the back cover.
- For details on the supported file formats, see "Supported formats for USB playback" (page 16).

- 1 Turn down the volume on the unit.
- 2 Connect the USB device to the USB port.
- 3 Press HOME, then touch [USB port 1].
Playback starts.

To remove the device

Turn the unit off or turn the ignition switch to the ACC off position, then remove the USB device.

Playing a BLUETOOTH Device

You can play contents on a connected device that supports BLUETOOTH A2DP (Advanced Audio Distribution Profile).



- 1 Make a BLUETOOTH connection with the audio device (page 7).
- 2 Press HOME, then touch [BT Audio].
- 3 Operate the audio device to start playback.

Notes

- Depending on the audio device, information such as title, track number/time, and playback status may not be displayed on this unit.
- Even if the source is changed on this unit, playback of the audio device does not stop.
- BLUETOOTH pairing is not possible while Apple CarPlay is running.

To match the volume level of the BLUETOOTH device to other sources

You can reduce the volume level differences between this unit and the BLUETOOTH device: During playback, touch **•••**, then set [Input Level] between -6 and +6.

Searching and Playing Tracks

Repeat play and shuffle play

- 1 During playback, touch (repeat) or (shuffle) repeatedly until the desired play mode appears.
Playback in the selected play mode may take time to start.

Available play modes differ depending on the selected sound source and connected device.

Searching for a file from the list screen

- 1 During USB playback, touch .
The list screen from the currently played item appears.

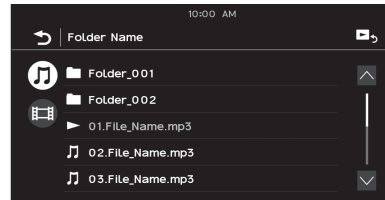

Furthermore, touch (audio) or (video) to list up by file type.

- 2 Touch the desired item.
Playback starts.

Other Settings During Playback

Further settings are available in each source by touching **⋮**. The available items differ depending on the source.

Picture EQ

Adjusts the picture quality according to your taste: [Dynamic], [Standard], [Theater], [Custom]. (Available only when the parking brake is applied and USB video is selected).

Aspect

Selects an aspect ratio for the screen of the unit. (Available only when the parking brake is applied and USB video is selected).

Normal

Displays a 4:3 picture in its original size, with side bars to fill the 16:9 screen.

Zoom

Displays a 16:9 picture that has been converted into 4:3 letter box format.

Full

Displays a 16:9 picture in its original size.

Captions

Enlarges the picture horizontally, while fitting captions in the screen.

Handsfree Calling

Preparing a Mobile Phone

To use a mobile phone, connect it with this unit. For details, see "Preparing a Bluetooth® Device" (page 6).



Note

The handsfree calling functions are not available when the Apple CarPlay or Android Auto function is activated. In this case, use the handsfree calling functions on its application.

Receiving a Call

- 1 Touch **📞** when a call is received. The phone call starts.

Note

The ringtone and talker's voice are output from the front speakers. To select the speakers for handsfree calling, press HOME, then touch [Settings] and select [Phone Call Sound] in [Sound] (page 14).

To reject/end a call

Touch **📞**.

Making a Call

- 1 Press HOME, then touch [Phone].
- 2 Touch one of the call icons on the BLUETOOTH phone display.

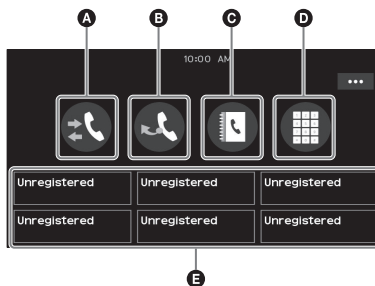

- A** **📞 (call history)***
Select a contact from the call history list. The unit stores the last 20 calls.
- B** **📞 (redial)**
Make a call automatically to the last contact you made.

C  (contacts)*

Select a contact from the name list/number list. To search for the desired contact in alphabetical order from the name list, touch .

D  (dialpad)

Enter the phone number.

E Favorites

Select the stored contact.
To store the contact, see "Adding phone numbers to Favorites" (page 11).

* The mobile phone needs to support PBAP (Phone Book Access Profile).

3 Touch .

The phone call starts.

Adding phone numbers to Favorites

You can store up to 6 contacts in the Favorites.

1 On the phone screen, touch  (contacts) and select a phone number you want to store in the Favorites.

The confirmation display appears.

2 Touch [Add to Favorites].

3 Touch the desired preset in the Favorites to store the phone number.

The contact is stored in the Favorites.

Available Operations During a Call

To adjust the ringtone volume

Press VOL +/- while receiving a call.

To adjust the talker's voice volume

Press VOL +/- during a call.

To adjust the volume for the other party (Mic gain adjustment)

During a handsfree call, touch *******, then set [MIC Gain] to [High], [Middle], or [Low].

To reduce echo and noise (Echo/noise canceler mode)

During a call, touch *******, then set [Speech Quality] to [Mode 1] or [Mode 2].

To switch between handsfree mode and handheld mode

During a call, touch  to switch the phone call audio between the unit and mobile phone.

Note

Depending on the mobile phone, this operation may not be available.

To answer an incoming call automatically

Touch *******, then set [Auto Answer] to [ON].

Useful Functions

Apple CarPlay

Apple CarPlay lets you use your iPhone in the car in a way that allows you to stay focused on the road.

Notes on using Apple CarPlay

- Check the Apple CarPlay website for supported iOS versions. Update to the latest iOS version before use.
- For details about Apple CarPlay, refer to the manual supplied with your iPhone, or visit the Apple CarPlay website.
- Since the GPS on your iPhone is used, place your iPhone where it can easily receive a GPS signal.
- Apple CarPlay may not be available in your country or region.

1 Connect your iPhone to the USB port 1.

To connect an iPhone, use a USB connection cable for iPhone (not supplied).

2 Press HOME, then touch [Apple CarPlay].

Your iPhone's display appears on the display of the unit. Touch and control the applications.

Use of the Apple CarPlay logo means that a vehicle user interface meets Apple performance standards. Apple is not responsible for the operation of this vehicle or its compliance with safety and regulatory standards.

Please note that the use of this product with iPhone may affect wireless performance.

Android Auto™

Android Auto extends the Android platform into the car in a way that's purpose-built for driving.

Notes on using Android Auto

- Check the Android Auto website for supported OS versions. Update to the latest OS version before use.
- Your Android phone needs to support Android Auto.
- Download the Android Auto app on Google Play.
- For details about Android Auto, refer to the manual supplied with your Android phone, or visit the Android Auto website.
- Since the GPS on your Android phone is used, place your Android phone where it can easily receive a GPS signal.
- Android Auto may not be available in your country or region.

1 Connect your Android phone to the USB port 1.

To connect an Android phone, use an appropriate connection cable (not supplied).

2 Press HOME, then touch [Android Auto].

The Android Auto interface will be displayed full-screen on the display of the unit. Touch and control the applications.

WebLink™

The "WebLink Host" app allows you to enjoy the "WebLink Apps" such as a video or music player on the connected iPhone/Android phone.

Notes on using WebLink™

- Check the WebLink™ website for supported OS versions. Update to the latest OS version before use.
- For details on compatible models, refer to the compatibility list on the following site:
<http://abaltatech.com/WL>
- Download the "WebLink Host" app available on Google Play for your Android phone, and available on the App Store for your iPhone.
- A network connection may be required when configuring settings, such as during the initial connection setup. Make sure that a network connection is available on your iPhone/Android phone.
- When using the Cast function, settings on your iPhone/Android phone may be required.
- For details about the "WebLink Apps", visit the website for the "WebLink Apps".
- The WebLink™ function and/or a certain "WebLink Apps" may not be available in your country or region.
- When using the Cast function and connecting the iPhone, the display direction is the same as the display of the iPhone.

1 Connect your iPhone/Android phone with main unit via BLUETOOTH.

2 Connect your iPhone/Android phone to the USB port 1.

To connect an iPhone, use a USB connection cable for iPhone (not supplied).

To connect an Android phone, use an appropriate connection cable (not supplied).

3 Press HOME, then touch [WebLink].

The WebLink™ display appears on the unit. Touch and control the apps.

Tip





You can switch the app between Apple CarPlay/Android Auto and WebLink™ if these apps are installed on your iPhone/Android phone.

Using Gesture Command

You can perform frequently-used operations by swiping your finger on the reception/playback display.

Note

The gesture commands explained below are not available on the screens of Apple CarPlay, Android Auto and Weblink™.

Do this	To
 Swipe left to right	Radio reception: seek forward stations. (The same as pressing and holding ►►.) <hr/> Video/audio playback: skip forward a file/track. (The same as ►►.)
 Swipe right to left	Radio reception: seek backward stations. (The same as pressing and holding ◀◀.) <hr/> Video/audio playback: skip backward a file/track. (The same as ◀◀.)
 Swipe upwards	Radio reception: receive stored stations (go forward).
 Swipe downwards	Radio reception: receive stored stations (go backward).

Settings

Basic Setting Operation

You can set items in the following setup categories: General Settings (General), Sound Settings (Sound), Visual Settings (Visual), BLUETOOTH Settings (Bluetooth)

- 1 Press HOME, then touch [Settings].
- 2 Touch one of the setup category.
The items that can be set differ depending on the source and settings.
- 3 Move the scrollbar up and down to select the desired item.

To return to the previous display

Touch .

To switch to the playback screen

Touch .

General Settings (General)

Language

Selects the display language: [English], [Español], [Français], [Deutsch], [Italiano], [Português], [Русский], [العربية], [简体中文], [繁體中文], [한국어], [Indonesian].

Date/Time

Set Date/Time

Sets the date and clock time: [Auto(RDS)], [Manual].

Date Format

Selects the format: [DD-MM-YYYY], [MM-DD-YYYY], [YYYY-MM-DD].

Time Format

Selects the format: [12-hour], [24-hour].

Beep

Activates the operation sound: [OFF], [ON].

Driving Position

Selects the driving position to optimize usability of Apple CarPlay and Android Auto: [Left Side], [Right Side]

Factory Reset

Initializes all the settings to the factory settings.

Firmware Version

Updates and confirms the firmware version.

Open Source Licenses

Displays the software licenses.

Sound Settings (Sound)

EXTRA BASS

Reinforces bass sound in synchronization with the volume level: [OFF], [1], [2].

EQ10/Subwoofer

Selects an equalizer curve and adjusts the subwoofer level.

EQ10

Selects the equalizer curve: [Natural], [R&B], [Rock], [Pop], [Dance], [Hip-Hop], [EDM], [Jazz], [Salsa], [Custom], [OFF].

[Custom] adjusts the equalizer curve: -6 to +6.

Subwoofer

Adjusts the volume level of the subwoofer: [OFF], -10 to +10.

(Available when any source is selected.)

Balance/Fader

Adjusts the balance/fader level.

Balance

Adjusts the sound balance between the left and right speakers: [L15] to [R15].

Fader

Adjusts the sound balance between the front and rear speakers: [Front 15] to [Rear 15].

Crossover

Adjusts the cut-off frequency and subwoofer phase.

High Pass Filter

Selects the cut-off frequency of the front/rear speakers: [OFF], [50Hz], [60Hz], [80Hz], [100Hz], [120Hz].

Low Pass Filter

Selects the cut-off frequency of the subwoofer: [OFF], [50Hz], [60Hz], [80Hz], [100Hz], [120Hz].

Subwoofer Phase

Selects the subwoofer phase: [Normal], [Reverse].

D50 (Dynamic Stage Organizer)

Enhances audio output: [OFF], [Low], [Middle], [High].

Phone Call Sound

Selects the speakers for handsfree calling: [Front], [Rear], [All].

Visual Settings (Visual)

Wallpaper

Changes the wallpaper by touching the desired color.

Dimmer for Monitor & Illum.

Dims the display and the button illumination: [OFF], [Auto], [ON].

([Auto] is available only when the illumination control lead is connected and works when the head light is turned on.)

 adjusts the brightness level when the dimmer is activated: -5 to +5.

Illum. Level on Monitor OFF

Dims the button illumination when the monitor is turned off: [OFF], [1], [2], [3], [4].

BLUETOOTH Settings (Bluetooth)

Bluetooth Connection

Activates the BLUETOOTH signal: [OFF], [ON], [Pairing] (enters into pairing standby mode).

Bluetooth Device Info

Displays the information of the device connected to the unit.

(Available only when [Bluetooth Connection] is set to [ON] and a BLUETOOTH device is connected to the unit.)

Bluetooth Reset

Initializes all BLUETOOTH-related settings such as pairing information, call history, history of connected BLUETOOTH devices, etc.

Additional Information

Updating the Firmware

To update the firmware, visit the support site on the back cover, then follow the online instructions.

Note

During the update, do not remove the USB device.

Precautions

- Power antenna (aerial) extends automatically.
- When you transfer ownership or dispose of your car with the unit installed, initialize all the settings to the factory settings by performing the factory reset (page 13).
- Do not splash liquid onto the unit.

Notes on safety

- Comply with your local traffic rules, laws, and regulations.
- While driving
 - Do not watch or operate the unit, as it may lead to distraction and cause an accident. Park your car in a safe place to watch or operate the unit.
 - Do not use the setup feature or any other function which could divert your attention from the road.
 - When backing up your car, be sure to look back and watch the surroundings carefully for your safety even if the rear camera is connected. Do not depend on the rear camera exclusively.
- While operating
 - Do not insert your hands, fingers, or foreign objects into the unit as it may cause injury or damage to the unit.
 - Keep small articles out of the reach of children.
 - Be sure to fasten seatbelts to avoid injury in the event of sudden movement of the car.

Preventing an accident

Pictures appear only after you park the car and set the parking brake.

If the car starts moving during video playback, the following caution is displayed and you cannot watch the video.

[Video blocked for your safety.]

Do not operate the unit or watch the monitor while driving.

Notes on LCD panel

- Do not get the LCD panel wet or expose it to liquids. This may cause a malfunction.



- Do not press down hard on the LCD panel as doing so can distort the picture or cause a malfunction (i.e., the picture may become unclear or the LCD panel may be damaged).
- Do not touch the panel with objects other than with your finger as it may damage or break the LCD panel.
- Clean the LCD panel with a dry soft cloth. Do not use solvents such as benzene, thinner, commercially available cleaners, or antistatic spray.
- Do not use the unit outside the temperature range 0 °C – 40 °C (32 °F – 104 °F).
- If your car was parked in a cold or hot place, the picture may not be clear. However, the monitor is not damaged and the picture will become clear after the temperature in your car becomes normal.
- Some stationary blue, red, or green dots may appear on the monitor. These are called "bright spots" and can happen with any LCD. The LCD panel is precision-manufactured with more than 99.99% of its segments functional. However, it is possible that a small percentage (typically 0.01%) of the segments may not light up properly. This will not, however, interfere with your viewing.

Notes on the touch panel

- This unit uses a capacitive touch panel. Touch the panel directly with your fingertip.
- Multi-touch operation is not supported on this unit.
- Do not touch the panel with sharp objects such as a needle, pen, or fingernail. Operation with a stylus is not supported on this unit.
- Touching the panel with a gloved finger may cause the unit to operate incorrectly or not respond.
- Do not let any objects contact the touch panel. If the panel is touched by an object other than your fingertip, the unit may not respond correctly.
- Since glass material is used for the panel, do not subject the unit to strong shock. If cracking or chipping occurs on the panel, do not touch the damaged part as it may cause injury.
- Keep other electrical devices away from the touch panel. They may cause the touch panel to malfunction.
- If there are water droplets on the touch panel, or if you touch the panel with wet fingertips, the touch panel may not react correctly.

Supported formats for USB playback

- WMA (.wma)^{*1*2}
 - Bit rate: 48 kbps – 192 kbps (Supports variable bit rate (VBR))^{*3}
 - Sampling frequency^{*4}: 44.1 kHz
- MP3 (.mp3)^{*1*2}
 - Bit rate: 48 kbps – 320 kbps (Supports variable bit rate (VBR))^{*3}
 - Sampling frequency^{*4}: 32 kHz, 44.1 kHz, 48 kHz
- AAC (.m4a)^{*1*2}
 - Bit rate: 40 kbps – 320 kbps (Supports variable bit rate (VBR))^{*3}
 - Sampling frequency^{*4}: 8 kHz – 48 kHz
 - Bit per sample (Quantization bit): 16 bits
- FLAC (.flac)^{*1*6}
 - Sampling frequency^{*4}: 8 kHz – 48 kHz
 - Bit per sample (Quantization bit): 16 bits
- WAV (.wav)^{*1}
 - Sampling frequency^{*4}: 8 kHz – 48 kHz
 - Bit per sample (Quantization bit): 16 bits, 24 bits
- Xvid (.avi)
 - Video codec: MPEG-4 Advanced Simple Profile
 - Audio codec: MP3 (MPEG-1 Layer3)
 - Bit rate: Max. 4 Mbps
 - Frame rate: Max. 30 fps (30p/60i)
 - Resolution: Max. 1280 × 720^{*5}
- MPEG-4 (.mp4)
 - Video codec: MPEG-4 Advanced Simple Profile, AVC Baseline Profile
 - Audio codec: AAC
 - Bit rate: Max. 4 Mbps
 - Frame rate: Max. 30 fps (30p/60i)
 - Resolution: Max. 1280 × 720^{*5}
- WMV (.wmv, .avi)^{*1}
 - Video codec: WMV3, WVC1
 - Audio codec: MP3, WMA
 - Bit rate: Max. 6 Mbps
 - Frame rate: Max. 30 fps
 - Resolution: Max. 720 × 480^{*5}
- MKV (.mkv)
 - Video codec: MPEG-4 Advanced Simple Profile, AVC Baseline Profile
 - Audio codec: MP3, AAC
 - Bit rate: Max. 5 Mbps
 - Frame rate: Max. 30 fps
 - Resolution: Max. 1280 × 720^{*5}

^{*1} Copyright-protected files and multi-channel audio files cannot be played back.

^{*2} DRM (Digital Rights Management) files cannot be played back.

^{*3} Non-standard bit rates or non-guaranteed bit rates are included depending on the sampling frequency.

^{*4} Sampling frequency may not correspond to all encoders.

^{*5} These numbers indicate the maximum resolution of playable video and do not indicate the player's display resolution. The display resolution is 800 × 480.

^{*6} Displaying the tag information is not supported.

Note

Some files may not be played back even though their file formats are supported by the unit.

About iPhone

• Compatible iPhone models:

- iPhone X, iPhone 8 Plus, iPhone 8, iPhone 7 Plus, iPhone 7, iPhone SE, iPhone 6s Plus, iPhone 6s, iPhone 6 Plus, iPhone 6, iPhone 5s
- Use of the Made for Apple badge means that an accessory has been designed to connect specifically to the Apple product(s) identified in the badge, and has been certified by the developer to meet Apple performance standards. Apple is not responsible for the operation of this device or its compliance with safety and regulatory standards. Please note that the use of this accessory with an Apple product may affect wireless performance.

Notice on license

This product contains software that Sony uses under a licensing agreement with the owner of its copyright. We are obligated to announce the contents of the agreement to customers under requirement by the owner of copyright for the software.

For details on software licenses, see page 13.

Specifications

Monitor section

Display type: Wide LCD color monitor

Dimensions: 176 mm (6.95 in)

System: TFT active matrix

Number of pixels:

1,152,000 pixels (800 × 3 (RGB) × 480)

Color system: PAL/NTSC

Radio section

FM

Tuning range: 87.5 MHz – 108.0 MHz

Usable sensitivity: 7 dBf

Signal-to-noise ratio: 70 dB (mono)

Separation at 1 kHz: 45 dB

AM

Tuning range: 531 kHz – 1,602 kHz

Sensitivity: 32 μ V

USB player section

Interface: USB port 1 (Hi-speed)

Maximum current: 1.5 A

Wireless communication

Communication System:

BLUETOOTH Standard version 3.0

Output:

BLUETOOTH Standard Power Class 2

(Max. Conducted +1 dBm)

Maximum communication range*1:

Line of sight approx. 10 m (33 ft)

Frequency band:

2.4 GHz band (2.4000 GHz – 2.4835 GHz)

Modulation method: FHSS

Compatible BLUETOOTH Profiles*2:

A2DP (Advanced Audio Distribution Profile) 1.3

AVRCP (Audio Video Remote Control Profile) 1.3

HFP (Handsfree Profile) 1.6

PBAP (Phone Book Access Profile) 1.1

Corresponding codec: SBC, AAC

*1 The actual range will vary depending on factors such as obstacles between devices, magnetic fields around a microwave oven, static electricity, reception sensitivity, antenna (aerial)'s performance, operating system, software application, etc.

*2 BLUETOOTH standard profiles indicate the purpose of BLUETOOTH communication between devices.

Power amplifier section

Outputs: Speaker outputs

Speaker impedance: 4 Ω – 8 Ω

Maximum power output: 55 W × 4 (at 4 Ω)

General

Power requirements: 12 V DC car battery
(negative ground (earth))

Rated current consumption: 10 A

Dimensions:

Approx. 208 mm × 107 mm × 139 mm

(8 1/4 in × 4 1/4 in × 5 1/2 in) (w/h/d)

Mass: Approx. 1.1 kg (2 lb 7 oz)

Package contents:

Main unit (1)

Ask the dealer for detailed information.

Design and specifications are subject to change without notice.

Copyrights

The Bluetooth® word mark and logos are registered trademarks owned by Bluetooth SIG, Inc. and any use of such marks by Sony Group Corporation and its subsidiaries is under license. Other trademarks and trade names are those of their respective owners.

Windows Media is either a registered trademark or trademark of Microsoft Corporation in the United States and/or other countries.

This product is protected by certain intellectual property rights of Microsoft Corporation. Use or distribution of such technology outside of this product is prohibited without a license from Microsoft or an authorized Microsoft subsidiary.

Apple, iPhone, and Lightning are trademarks of Apple Inc., registered in the U.S. and other countries. Apple CarPlay is a trademark of Apple Inc.

iOS is a trademark or registered trademark of Cisco in the U.S. and other countries and is used under license.

Android, Android Auto, Google and Google Play are trademarks of Google LLC.

WebLink is a registered trademark of Abalta Technologies, Inc. in the U.S. and a trademark in the other countries.

THIS PRODUCT IS LICENSED UNDER THE MPEG-4 VISUAL PATENT PORTFOLIO LICENSE FOR THE PERSONAL AND NON-COMMERCIAL USE OF A CONSUMER FOR DECODING VIDEO IN COMPLIANCE WITH THE MPEG-4 VISUAL STANDARD ("MPEG-4 VIDEO") THAT WAS ENCODED BY A CONSUMER ENGAGED IN A PERSONAL AND NONCOMMERCIAL ACTIVITY AND/OR WAS OBTAINED FROM A VIDEO PROVIDER LICENSED BY MPEG LA TO PROVIDE MPEG-4 VIDEO. NO LICENSE IS GRANTED OR SHALL BE IMPLIED FOR ANY OTHER USE.

ADDITIONAL INFORMATION INCLUDING THAT RELATING TO PROMOTIONAL, INTERNAL AND COMMERCIAL USES AND LICENSING MAY BE OBTAINED FROM MPEG LA, LLC. SEE [HTTP://WWW.MPEGLA.COM](http://www.mpegla.com)

THIS PRODUCT IS LICENSED UNDER THE AVC PATENT PORTFOLIO LICENSE FOR THE PERSONAL AND NON-COMMERCIAL USE OF A CONSUMER TO (i) ENCODE VIDEO IN COMPLIANCE WITH THE AVC STANDARD ("AVC VIDEO") AND/OR

(ii) DECODE AVC VIDEO THAT WAS ENCODED BY A CONSUMER ENGAGED IN A PERSONAL AND NON-COMMERCIAL ACTIVITY AND/OR WAS OBTAINED FROM A VIDEO PROVIDER LICENSED TO PROVIDE AVC VIDEO. NO LICENSE IS GRANTED OR SHALL BE IMPLIED FOR ANY OTHER USE. ADDITIONAL INFORMATION MAY BE OBTAINED FROM MPEG LA, L.L.C. SEE [HTTP://WWW.MPEGLA.COM](http://www.mpegla.com)

THIS PRODUCT IS LICENSED UNDER THE AVC PATENT PORTFOLIO LICENSE AND VC-1 PATENT PORTFOLIO LICENSE FOR THE PERSONAL AND NON-COMMERCIAL USE OF A CONSUMER TO DECODE VIDEO IN COMPLIANCE WITH THE AVC STANDARD ("AVC VIDEO") AND/OR THE VC-1 STANDARD ("VC-1 VIDEO") THAT WAS ENCODED BY A CONSUMER ENGAGED IN A PERSONAL AND NONCOMMERCIAL ACTIVITY AND/OR WAS OBTAINED FROM A VIDEO PROVIDER LICENSED TO PROVIDE AVC VIDEO AND/OR VC-1 VIDEO. NO LICENSE IS GRANTED OR SHALL BE IMPLIED FOR ANY OTHER USE. ADDITIONAL INFORMATION MAY BE OBTAINED FROM MPEG LA, L.L.C. SEE [HTTP://WWW.MPEGLA.COM](http://www.mpegla.com)

All other trademarks are trademarks of their respective owners.

Troubleshooting

The following checklist will help you remedy problems you may encounter with your unit. Before going through the checklist below, check the connection and operating procedures. If the problem is not solved, visit the support site on the back cover.

General

There is no beep sound.

→ An optional power amplifier is connected and you are not using the built-in amplifier.

The fuse has blown.

The unit makes noise when the position of the ignition is switched.

→ The leads are not matched correctly with the car's accessory power connector.

The display disappears from/does not appear on the monitor.

→ The monitor off function is activated (page 6).
– Touch anywhere on the display to turn the display back on.

Menu items cannot be selected.

→ Unavailable menu items are displayed in gray.

The USB functions do not work properly.

→ Do not use a USB extension cable as it may cause deterioration of signal quality.
– Use a shorter USB cable when connecting the USB device, or replace the USB cable with a new one.

The unit cannot be operated.

→ Press and hold HOME for more than 10 seconds to restart the unit. For your safety, do not restart the unit while you are driving.

The clock set automatically is not accurate.

→ The clock data on radio waves is not accurate.
– Set the clock manually (page 13).

Touch panel operation

The touch panel does not react to your touch correctly.

→ Touch one part of the touch panel at a time. If two or more parts are touched simultaneously, the touch panel will not react correctly.
→ Touch the pressure sensitive panel firmly.
→ The touch panel does not react when touching with a wet fingertip or when water droplets are on the touch panel.
– Dry your wet fingertips well, or fully wipe water droplets off of the touch panel.

Multi-touch is not recognized.

- Multi-touch operation is not supported on this unit.

Radio reception**The radio reception is poor.****Static noise occurs.**

- Connect the antenna (aerial) firmly.

RDS**PTY displays [PTY not found.].**

- The current station is not an RDS station, or the radio reception is poor.

Picture**There is no picture/picture noise occurs.**

- A connection has not been made correctly.
- Check the connection between this unit and other equipment and set the input selector of the equipment to the source corresponding to this unit.
- Installation is not correct.
 - Install the unit at an angle of less than 30° in a sturdy part of the car.
- The parking lead (light green) is not connected to the parking brake switch lead, or the parking brake is not applied.

The picture does not fit in the screen.

- The aspect ratio is fixed on the playback source.

Sound**There is no sound/sound skips/sound cracks.**

- A connection has not been made correctly.
- Check the connection between this unit and the connected equipment and set the input selector of the equipment to the source corresponding to this unit.
- Installation is not correct.
 - Install the unit at an angle of less than 30° in a sturdy part of the car.
- The unit is in pause/reverse/fast-forward mode.
- The settings for the outputs are not made correctly.
- The volume is too low.
- The ATT function is activated.
- The format is not supported.
 - Check if the format is supported by this unit (page 16).

Sound is noisy.

- Keep cords and cables away from each other.

USB playback**Items cannot be played.**

- Reconnect the USB device.

The USB device takes longer to play.

- The USB device contains large-sized files or files with a complicated tree structure.

Audio files cannot be played.

- USB devices formatted with file systems other than FAT12, FAT16, FAT32 or exFAT are unsupported.*

* This unit supports FAT12, FAT16, FAT32 and exFAT, but some USB device may not support all of these. For details, refer to the operating instructions of each USB device or contact the manufacturer.

BLUETOOTH function

The other BLUETOOTH device cannot detect this unit.

- Set [Bluetooth Connection] to [ON] (page 14).
- While connecting to a BLUETOOTH device, this unit cannot be detected by another device. Terminate the current connection and search for this unit from the other device.
- Depending on your smartphone or mobile phone, you may need to delete this unit from the history of the connected smartphone or mobile phone then pair them again (page 6).

Connection is not possible.

- Check the pairing and connection procedures in the manual of the other device, etc., and perform the operation again.

The name of the detected device does not appear.

- Depending on the status of the other device, it may not be possible to obtain the name.

There is no ringtone.

- Raise the volume while receiving a call.
- The speakers are not connected to the unit.
 - Connect the speakers to the unit. To select the speakers for ringtone, press HOME, then touch [Settings] and select [Phone Call Sound] in [Sound] (page 14).

The talker's voice volume is low.

- Raise the volume during a call.

The other party says that the volume is too low or high.

- Adjust the [MIC Gain] level (page 11).

Echo or noise occurs during call conversations.

- Reduce the volume.
- Set [Speech Quality] to [Mode 1] or [Mode 2]. (page 11).
- If ambient noise other than the phone call sound is loud, try reducing this noise.
 - Shut the window if road noise is loud.
 - Lower the air conditioner if the air conditioner is loud.

The phone sound quality is poor.

- Phone sound quality depends on reception conditions of the mobile phone.
 - Move your car to a place where you can enhance the mobile phone's signal if the reception is poor.

The volume of the connected BLUETOOTH device is low or high.

- Volume level will differ depending on the BLUETOOTH device.
 - Reduce the volume level differences between this unit and the BLUETOOTH device (page 9).

The sound skips during audio streaming or the BLUETOOTH connection fails.

- Reduce the distance between the unit and the BLUETOOTH device.
- If the BLUETOOTH device is stored in a case which interrupts the signal, remove the case while using the device.
- Several BLUETOOTH devices or other devices (e.g. ham radio devices) which emit radio waves are used nearby.
 - Turn off the other devices.
 - Increase the distance between the unit and other devices.
- Playback sound stops momentarily when this unit is connecting to a mobile phone. This is not a malfunction.

The connected BLUETOOTH device cannot be controlled during audio streaming.

- Check that the connected BLUETOOTH device supports AVRCP.

Some functions do not work.

- Check that the connecting device supports the functions in question.

A call is answered unintentionally.

- The connecting phone is set to start a call automatically.
- [Auto Answer] of this unit is set to [ON] (page 11).

Pairing failed due to time out.

- Depending on the connecting device, the time limit for pairing may be short. Try completing the pairing within the time.

Cannot pair.

- The unit may not be able to pair with a previously paired BLUETOOTH device after initializing the unit if the pairing information of the unit is on the BLUETOOTH device. In this case, delete the pairing information of the unit from the BLUETOOTH device, and then pair them again.

The BLUETOOTH function cannot be operated.

- Turn the ignition off. Wait for a while, then turn the ignition to the ACC position.

No sound is output from the car speakers during a handsfree call.

- If the sound is output from the mobile phone, set the mobile phone to output the sound from the car speakers.

Apple CarPlay**The Apple CarPlay icon does not appear on the HOME screen.**

- Your iPhone is not compatible with Apple CarPlay.
 - Refer to the manual supplied with your iPhone, or visit the Apple CarPlay website.
- Disconnect your iPhone from the USB port 1 and reconnect it again.
- Apple CarPlay may not be available in your country or region.
- Make sure a certified Lightning cable is used to connect your iPhone and the unit.

Android Auto**The Android Auto icon does not appear on the HOME screen.**

- Check your Android phone and accept the disclaimers and permission requests required to use Android Auto on your Android phone.
- There is no Android Auto application installed on your Android phone.
 - Download and install the Android Auto application onto your Android phone.
- Your Android phone is not compatible with Android Auto.
 - Your Android phone needs to support Android Auto. Refer to the manual supplied with your Android phone, or visit the Android Auto website.
- Disconnect your Android phone from the USB port 1 and reconnect it again.
- Android Auto may not be available in your country or region.

WebLink™

WebLink™ cannot be used.

- Installing the “WebLink Host” app to your iPhone/Android phone is required.
 - Check the following site, and install the “WebLink Host” app.
<http://abaltatech.com/WL>
 - Check your iPhone/Android phone and accept the disclaimers and permission to use WebLink™ on your iPhone/Android phone.
- Disconnect your iPhone/Android phone from the USB port 1 and reconnect it again.
- Restart your iPhone/Android phone.
- WebLink™ may not be available in your country or region.

There is no sound./The sound is low.

- Your iPhone/Android phone is not connected to the unit via BLUETOOTH.
 - Make a BLUETOOTH connection.
- The volume level of [BT Audio] is low.
 - Adjust the volume level of [BT Audio].

Messages

General

Cannot play this content.

- The currently selected content cannot be played back, or skipped to the next one.
 - The content is not in a supported file format. Check supported file formats (page 16).

Device no response

- The unit does not recognize the connected USB device.
 - Reconnect the USB device.
 - Check that the USB device is supported by the unit.

No Playable Data

- The USB device has no playable data.
 - Load music data/files into the USB device.

Overcurrent caution on USB.

- The USB device is overloaded.
 - Disconnect the USB device.
 - Indicates that the USB device is out of order, or an unsupported device is connected.

USB device not supported

- For details on the compatibility of your USB device, visit the support site on the back cover.

USB hub not supported

- USB hubs are not supported on this unit.

BLUETOOTH

Bluetooth device is not found.

- The unit cannot detect a connectable BLUETOOTH device.
 - Check the BLUETOOTH setting of the connecting device.
- No device is in the list of registered BLUETOOTH devices.
 - Perform pairing with a BLUETOOTH device (page 6).

Handsfree device is not available.

- A mobile phone is not connected.
 - Connect a mobile phone (page 7).

WebLink™

Please install and start the WebLink Host app on your phone. For more information visit www.abaltatech.com/wl

- Visit www.abaltatech.com/wl, and check the detail.

Connection

Connection

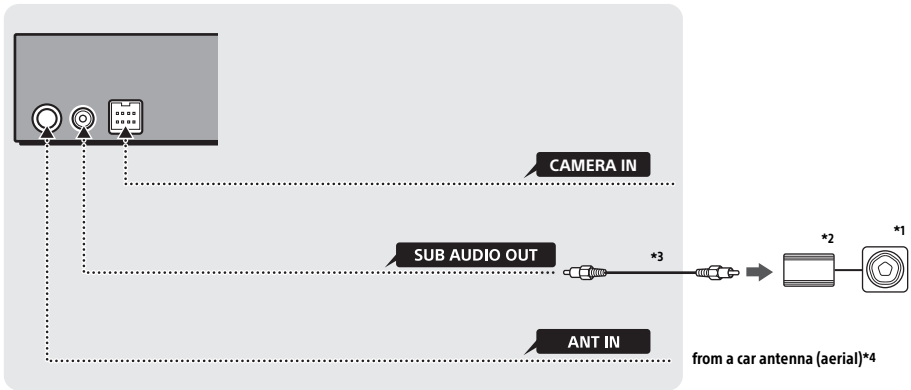

*1 Subwoofer (not supplied)

*2 Power amplifier (not supplied)

*3 RCA pin cord (not supplied)

*4 Depending on the type of car, use an adaptor (not supplied) if the antenna (aerial) connector does not fit.

Petunjuk Pemeliharaan

Peringatan

Pelat nama yang berisi voltase operasional, dll., terletak di bagian bawah chassis.

Untuk mengurangi risiko kebakaran, jangan menutup rongga ventilasi pada perangkat dengan koran, taplak meja, ritai, dll.

Jauhkan perangkat dari sumber api (misalnya api lilin).

PERINGATAN

Untuk mencegah bahaya kebakaran atau sengatan listrik, jangan paparkan unit ke hujan atau kelembapan.

Untuk menghindari sengatan listrik, jangan buka kabinet. Serahkan servis kepada personel yang berkualifikasi saja.

Penolakan mengenai servis yang ditawarkan oleh pihak ketiga

Servis yang diberikan oleh pihak ketiga mungkin diubah, ditangguhkan, atau dihentikan tanpa pemberitahuan sebelumnya.

Pemberitahuan penting

Perhatian

DALAM KEJADIAN APA PUN KAMI TIDAK AKAN BERTANGGUNG JAWAB ATAS GANTI RUGI INSIDENTAL, TIDAK LANGSUNG, ATAU KONSEKUENSIAL ATAU TERMASUK GANTI RUGI LAINNYA, TIDAK TERBATAS, HILANGNYA KEUNTUNGAN, HILANGNYA PENDAPATAN, HILANGNYA DATA, HILANGNYA PEMANFAATAN PRODUK ATAU PERALATAN TERKAIT, MASA TIDAK BERFUNGSI, DAN WAKTU PEMBELIAN YANG TERKAIT ATAU TIMBUL DARI PENGGUNAAN PRODUK INI, PERANGKAT KERAS DAN/ATAU PERANGKAT LUNAKNYA.

Pelanggan yth, produk ini mencakup pemancar radio.

Harap pelajari buku panduan operasi kendaraan atau hubungi produsen kendaraan atau dealer kendaraan, sebelum Anda memasang produk ini ke kendaraan.

Panggilan darurat

Perangkat handsfree mobil BLUETOOTH dan perangkat elektronik yang tersambung dengan handsfree ini beroperasi dengan sinyal radio, jaringan seluler, dan telepon rumah serta fungsi yang diprogram pengguna, yang tidak dapat menjamin sambungan dalam semua kondisi. Oleh karena itu, jangan semata-mata mengandalkan perangkat elektronik ini untuk komunikasi yang sangat penting (seperti kondisi medis darurat).

Tentang komunikasi BLUETOOTH

- Gelombang mikro yang memancar dari perangkat BLUETOOTH mungkin memengaruhi pengoperasian perangkat medis elektronik. Matikan unit ini dan perangkat BLUETOOTH lain dalam lokasi berikut ini, karena dapat menyebabkan kecelakaan.
 - lokasi yang terdapat di gas yang mudah terbakar, di rumah sakit, kereta api, pesawat, atau SPBU
 - di dekat pintu otomatis atau alarm kebakaran
- Unit ini mendukung kemampuan keamanan yang mematuhi standar BLUETOOTH untuk menghadirkan sambungan aman saat teknologi nirkabel BLUETOOTH digunakan, tetapi keamanan mungkin tidak cukup yang tergantung pada pengaturan ini. Berhati-hatilah saat berkomunikasi dengan teknologi nirkabel BLUETOOTH.
- Kami tidak bertanggung jawab atas kebocoran informasi selama komunikasi BLUETOOTH.

Daftar Isi

Peringatan	2
------------------	---

Memulai

Panduan terhadap Komponen dan Kontrol.....	4
Melakukan Pengaturan Awal	6
Menyiapkan Perangkat Bluetooth®	7

Radio

Mendengarkan Radio	8
Menggunakan Fungsi Opsi Radio.....	8

Pemutaran

Memutar Perangkat USB	9
Memutar Perangkat BLUETOOTH	9
Mencari dan Memutar Trek	9
Pengaturan Lain selama Pemutaran	10

Panggilan Handsfree

Menyiapkan Ponsel	10
Menerima Panggilan	10
Melakukan Panggilan	10
Operasi yang Tersedia selama Panggilan	11

Fungsi-fungsi yang Berguna

Apple CarPlay	12
Android Auto™	12
WebLink™	12
Menggunakan Perintah Gerak-Isyarat	13

Pengaturan

Operasi Pengaturan Dasar	13
Pengaturan Umum (Umum)	13
Pengaturan Suara (Suara)	14
Pengaturan Visual (Visual)	14
Pengaturan BLUETOOTH (Bluetooth)	14

Informasi Tambahan

Memperbarui Firmware	15
Tindakan Pencegahan	15
Spesifikasi	17
Pemecahan Masalah	18
Pesan	21

Koneksi

Koneksi	22
---------------	----

Panduan terhadap Komponen dan Kontrol

Unit utama

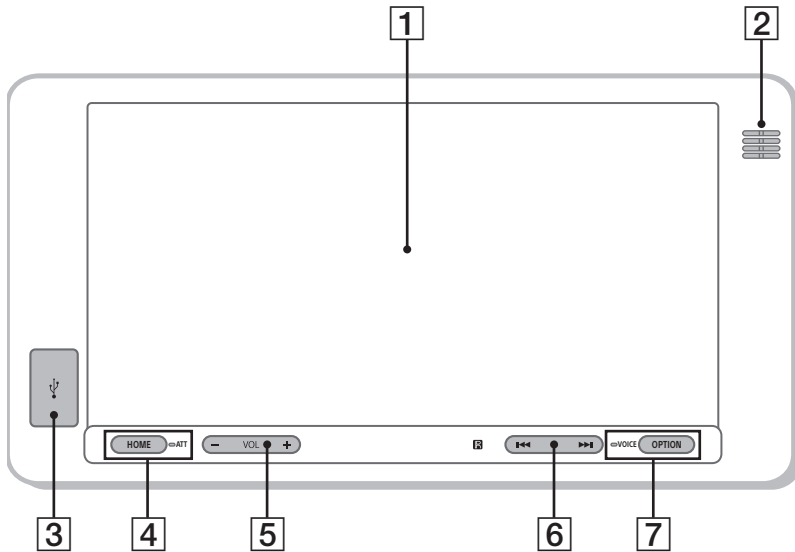

1 **Layar/panel sentuh**

2 **Mikrofon (panel dalam)**

Agar mode bebas genggam berfungsi dengan baik, jangan lapiasi mikrofon menggunakan isolasi, dll.

3 **USB port 1**

Mendukung pemutaran audio/video dari perangkat smartphone atau USB.

4 **HOME**

Menampilkan layar HOME.

ATT (mengurangi volume)

Tekan dan tahan selama 1 detik untuk mengurangi volume suara.

Untuk membatalkan, tekan dan tahan lagi, atau tekan VOL +.

5 **VOL (volume) +/-**

6 **◀◀/▶▶ (sebelumnya/berikutnya)**

Berfungsi secara berbeda, yang tergantung pada sumber yang dipilih:

- Radio: memilih stasiun yang sudah diatur sebelumnya.
- USB/Audio BT: berpindah ke file sebelumnya/berikutnya.

Tekan dan tahan untuk:

- Radio: menala ke suatu stasiun secara otomatis (SEEK+/SEEK-).
- USB/Audio BT: mundur cepat/maju cepat.

7 **OPTION**

Menampilkan latar OPTION (halaman 6).

VOICE

Tekan dan tahan untuk mengaktifkan fungsi perintah suara untuk Apple CarPlay dan Android Auto.

Remote control roda kemudi

Berikut adalah tampilan 2 jenis remote control roda kemudi. Lihat jenis yang terpasang di mobil Anda.

Jenis 1:

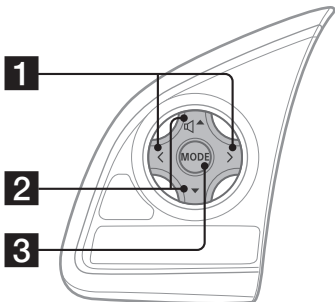

Jenis 2:

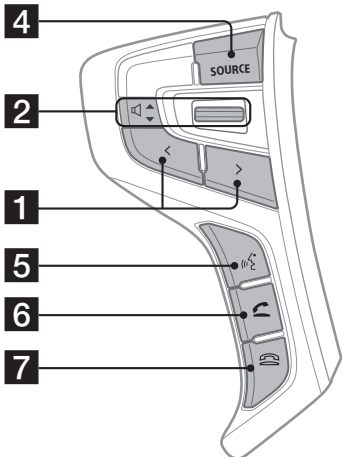

1 </>

Radio:

Lakukan penalaan pada stasiun radio preset. Tekan dan tahan untuk menala secara otomatis.

USB/Audio BT:

Lompat trek. Tekan dan tahan untuk secara cepat memundurkan/memajukan trek.

2 (volume) ▲/▼

Jenis 1:

Menyetel volume. Tekan dan tahan untuk melanjutkan penyetelan volume.

Jenis 2:

Tekan tuas ke atas (▲) atau bawah (▼) untuk menyetel volume.

Tekan dan tahan untuk terus menyetel volume.

3 MODE

Mengubah sumber.

Memilih pita radio/mentransfer panggilan tidak tersedia dengan tombol ini.

4 SOURCE

Mengubah sumber.

Memilih pita radio/mentransfer panggilan tidak tersedia dengan tombol ini.

5 (ucapan)*

Mengaktifkan fungsi perintah suara untuk Apple CarPlay dan Android Auto.

6 (tutup keluar)*

Menjawab panggilan.

7 (buka masuk)*

Mengakhiri panggilan/menolak panggilan masuk.

* Tombol mungkin tidak tersedia, tergantung jenis mobilnya.

Tampilan layar

Layar pemutaran:

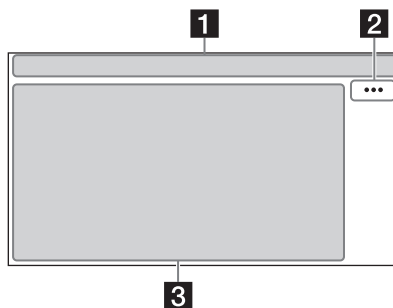

Layar HOME:

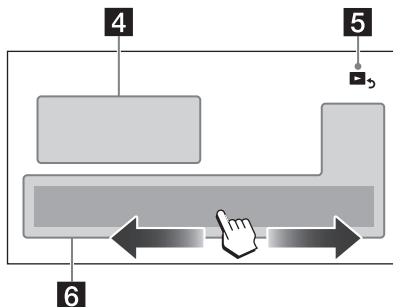

Layar OPTION:

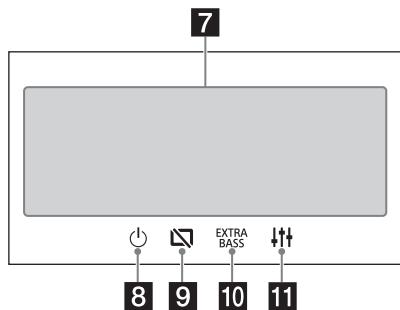

1 Indikasi status

	Menyala jika suara dikurangi.
	Menyala jika perangkat audio dapat diputar dengan mengaktifkan A2DP (Profil Distribusi Audio Tingkat Lanjut).
	Menyala jika panggilan handsfree tersedia dengan mengaktifkan HFP (Profil Handsfree).
	Menunjukkan status kekuatan sinyal ponsel yang tersambung.
	Menunjukkan status baterai tersisa dari ponsel yang tersambung.
	Menyala jika sinyal BLUETOOTH menyala. Berkedip jika sambungan sedang berlangsung.

2 ... (opsi sumber)

Membuka menu opsi sumber. Item yang tersedia berbeda-beda tergantung sumbernya.

3 Area khusus aplikasi

Menampilkan kontrol/indikasi pemutaran atau memperlihatkan status unit. Item yang ditampilkan berbeda-beda tergantung sumbernya.

4 Jam

Menampilkan waktu yang ditetapkan di pengaturan Tanggal/Waktu (halaman 13).

5 (kembali ke layar pemutaran)

Mengalihkan dari layar HOME ke layar pemutaran.

6 Tombol pemilihan Sumber dan Pengaturan

Mengubah sumber atau melakukan berbagai pengaturan.

Geser untuk memilih ikon pengaturan dan ikon lain.

Sentuh ikon sumber yang ingin Anda pilih.

	Android Auto		Apple CarPlay		Radio
	Audio BT		Ponsel		USB port 1
	WebLink		Pengaturan		

7 Tombol pemilihan suara

Mengubah suara.

8 (siaga)

Mengubah unit ke dalam mode siaga (pengisian daya USB masih tersedia). Untuk melanjutkan, tekan tombol mana pun.

9 (monitor mati)

Mematikan monitor. Jika monitor mati, sentuh di bagian mana pun pada layar untuk kembali menghidupkannya.

10 (EXTRA BASS)

Mengubah pengaturan EXTRA BASS (halaman 14).

11 (EQ10/Subwoofer)

Mengubah pengaturan EQ10/Subwoofer (halaman 14).

Melakukan Pengaturan Awal

Anda perlu melakukan pengaturan awal sebelum mengoperasikan unit ini untuk pertama kalinya, setelah mengganti aki mobil, atau mengganti sambungan.

Jika layar pengaturan awal tidak muncul saat Anda menyalakan unit, lakukan pengaturan ulang pabrik (halaman 13) untuk memulai pengoperasian unit.

1 Sentuh [Bahasa], lalu atur bahasa tampilan.

2 Sentuh [Atur Tanggal/Waktu], lalu atur tanggal dan waktu.

3 Untuk kembali ke tampilan sebelumnya, sentuh , lalu sentuh [OK]. Peringatan mulai akan muncul.

4 Baca peringatan mulai dengan teliti. Jika Anda setuju dengan semua syarat, sentuh [Tutup]. Pengaturan selesai.

Pengaturan ini dapat dikonfigurasi lebih lanjut di menu pengaturan (halaman 13).

Menyiapkan Perangkat Bluetooth®



Anda dapat menikmati musik atau melakukan panggilan handsfree yang tergantung pada perangkat yang kompatibel dengan BLUETOOTH seperti smartphone, ponsel, dan perangkat audio (selanjutnya disebut "perangkat BLUETOOTH" jika tidak ditentukan sebaliknya). Untuk informasi selengkapnya tentang penyambungan, baca petunjuk pengoperasian yang disertakan dengan perangkat tersebut.

Sebelum menyambungkan perangkat, kurangi volume suara unit ini. Jika tidak, mungkin suara yang ditimbulkan unit akan terlalu lantang.

Menyandingkan dan menyambungkan dengan perangkat BLUETOOTH

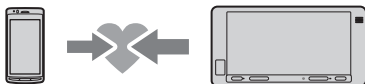
Saat menyambungkan perangkat BLUETOOTH untuk pertama kali, pendaftaran bersama (yang disebut "penyandingan") perlu dilakukan. Dengan melakukan penyandingan, unit ini dan perangkat lain dapat saling mengenali.





- 1 Letakkan perangkat BLUETOOTH dalam jarak 1 m dari unit ini.
- 2 Tekan HOME, lalu sentuh [Pengaturan].
- 3 Sentuh [Bluetooth].
- 4 Sentuh [Koneksi Bluetooth], lalu atur sinyal ke [NYALA].
Sinyal BLUETOOTH dinyalakan dan  menyala pada bilah status unit ini.
- 5 Sentuh [Pemasangan].
 berkedip saat unit sedang berada dalam mode siaga penyandingan.
- 6 Lakukan penyandingan pada perangkat BLUETOOTH sehingga perangkat mendeteksi unit ini.
- 7 Pilih [XAV-AX5110] yang ditampilkan di layar perangkat BLUETOOTH.
Ulangi dari langkah 5 jika nama model tidak muncul.
Jika layar konfirmasi sambungan muncul, operasikan perangkat BLUETOOTH untuk menyetujui koneksi, lalu sentuh [OK] pada unit dan/atau perangkat BLUETOOTH.

- 8 Jika kunci sandi* perlu dimasukkan pada perangkat BLUETOOTH, masukkan [0000].

* Kunci sandi mungkin saja disebut "kode sandi", "kode PIN", "nomor PIN", "kata sandi", dll., yang tergantung pada perangkat BLUETOOTH-nya.

Saat tersanding,  terus menyala.

- 9 Pilih unit ini di perangkat BLUETOOTH untuk menjalin sambungan BLUETOOTH.

 atau  menyala jika sambungan dibuat.



Catatan

- Unit hanya dapat disambungkan dengan satu perangkat BLUETOOTH pada waktu bersamaan.
- Untuk memutuskan sambungan BLUETOOTH, matikan sambungan baik dari unit maupun perangkat BLUETOOTH.
- Penyandingan BLUETOOTH tidak memungkinkan saat Apple CarPlay atau Android Auto sedang menyala.

Menyambungkan dengan perangkat BLUETOOTH yang tersanding

Untuk menggunakan perangkat yang tersanding, perangkat tersebut perlu disambungkan dengan unit ini. Beberapa perangkat yang tersanding akan tersambung secara otomatis.



- 1 Tekan HOME, lalu sentuh [Pengaturan].
- 2 Sentuh [Bluetooth].
- 3 Sentuh [Koneksi Bluetooth], lalu sentuh [NYALA].
Pastikan  menyala pada bilah status unit.
- 4 Aktifkan fungsi BLUETOOTH pada perangkat BLUETOOTH.
- 5 Operasikan perangkat BLUETOOTH agar tersambung dengan unit ini.
 atau  menyala di bilah status.

Untuk menyambungkan perangkat yang tersambung terakhir dari unit ini

Apabila kunci kontak diputar ke posisi on sementara sinyal BLUETOOTH masih aktif, unit ini akan mencari perangkat BLUETOOTH yang tersambung terakhir, dan sambungan akan dijalin secara otomatis.

Catatan

Selama streaming audio BLUETOOTH, Anda tidak dapat melakukan penyambungan dari unit ini ke ponsel. Sebaliknya, sambungan dari ponsel ke unit ini.

Radio

Mendengarkan Radio

Tekan HOME, lalu sentuh [Radio].

Kontrol/indikasi penerimaan

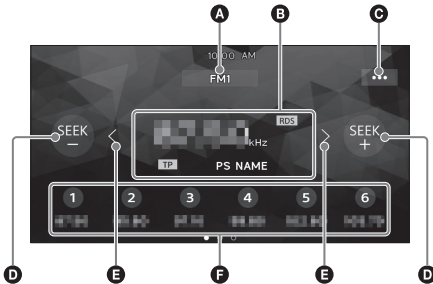

- A Pita saat ini**
Mengubah pita (FM1, FM2, FM3, AM1, atau AM2).
- B Indikasi frekuensi saat ini, nama layanan program*, RDS (Sistem Data Radio)***
* Hanya tersedia selama penerimaan RDS.
- C ... (opsi radio)**
Membuka menu opsi radio.
- D SEEK-/SEEK+**
Melakukan penalaan otomatis.
- E </>**
Melakukan penalaan manual.
Sentuh dan tahan untuk secara terus menerus melompati frekuensi.
- F Nomor preset**
Memilih stasiun preset. Geser kanan/kiri untuk menampilkan stasiun preset lainnya.
Sentuh dan tahan untuk menyimpan frekuensi saat ini dalam preset tersebut.

Menala

- 1 Memilih pita yang diinginkan (FM1, FM2, FM3, AM1, atau AM2).**
- 2 Melakukan penalaan.**
Untuk menala secara otomatis
Sentuh SEEK-/SEEK+.
Pemindaian berhenti saat unit menerima stasiun.
Untuk menala secara manual
Sentuh dan tekan </> untuk menemukan frekuensi terdekat, lalu sentuh </> secara berulang untuk menyetel ke frekuensi yang diinginkan.

Menyimpan secara manual

- 1 Saat menerima stasiun yang ingin Anda simpan, sentuh dan tahan nomor preset yang diinginkan.**

Menerima stasiun yang diinginkan

- 1 Pilih pita, lalu sentuh nomor preset yang diinginkan.**

Menggunakan Fungsi Opsi Radio

Fungsi berikut tersedia dengan menyentuh

BTM (Memori Penalaan Terbaik)

Menyimpan stasiun sesuai urutan frekuensi pada nomor preset. 18 stasiun dapat disimpan untuk FM dan 12 stasiun untuk AM sebagai stasiun preset.

PTY

Pilih jenis program dari daftar PTY untuk mencari stasiun siaran jenis program yang dipilih. (Hanya tersedia selama penerimaan FM.)

Pemutaran

Memutar Perangkat USB

Perangkat USB jenis MSC (Kelas Penyimpanan Massal)* yang sesuai dengan standar USB dapat digunakan.

* Misalnya, flash drive USB, pemutar media digital, ponsel Android™

Catatan

- Untuk informasi selengkapnya tentang kompatibilitas perangkat USB, kunjungi situs dukungan yang terdapat pada sampul belakang.
- Untuk informasi selengkapnya tentang format file yang didukung, lihat "Format yang didukung untuk pemutar USB" (halaman 16).

- 1 Kurangi volume pada unit.
- 2 Sambungkan perangkat USB ke port USB.
- 3 Tekan HOME, lalu sentuh [USB port 1].
Pemutaran dimulai.

Untuk melepaskan perangkat

Matikan unit atau putar kunci kontak ke posisi off ACC, lalu lepas perangkat USB.

Memutar Perangkat BLUETOOTH

Anda juga dapat memutar isi perangkat tersambung yang mendukung A2DP (Profil Distribusi Audio Tingkat Lanjut) BLUETOOTH.



- 1 Buat sambungan BLUETOOTH dengan perangkat audio (halaman 7).
- 2 Tekan HOME, lalu sentuh [Audio BT].
- 3 Operasikan perangkat audio untuk memulai pemutaran.

Catatan

- Tergantung pada perangkat audio, informasi seperti judul, nomor/waktu trek, dan status pemutaran mungkin tidak ditampilkan pada unit ini.
- Meskipun sumber diubah pada unit ini, pemutaran perangkat audio tidak akan dihentikan.
- Penyandingan BLUETOOTH tidak memungkinkan saat Apple CarPlay sedang berjalan.

Untuk mencocokkan level volume perangkat BLUETOOTH dengan sumber lain

Anda dapat mengurangi perbedaan level volume antara unit ini dan perangkat BLUETOOTH:
Selama pemutaran, sentuh **•••**, lalu atur [Level Input] antara -6 dan +6.

Mencari dan Memutar Trek

Ulangi pemutaran dan acak pemutaran

- 1 Selama pemutaran, sentuh (ulang) atau (acak) secara berulang sampai mode pemutaran yang diinginkan muncul.
Dalam mode pemutaran tertentu, mungkin perlu waktu untuk memulai pemutaran.

Mode pemutaran yang tersedia bergantung pada sumber suara yang dipilih dan perangkat yang tersambung.

Mencari file dari layar daftar

- 1 Selama pemutaran USB, sentuh .
Layar daftar dari item yang diputar saat ini muncul.

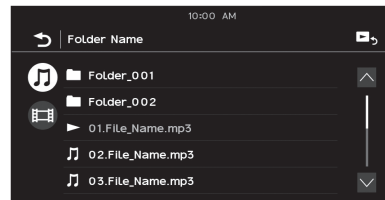

Selanjutnya, sentuh (audio) atau (video) untuk didaftarkan berdasarkan jenis file.

- 2 Sentuh item yang diinginkan.
Pemutaran dimulai.

Pengaturan Lain selama Pemutaran

Pengaturan lebih lanjut tersedia di tiap sumber dengan menyentuh **⋮**. Item yang tersedia berbeda-beda tergantung sumbernya.

Picture EQ

Menyetel kualitas gambar sesuai yang Anda inginkan: [Dinamis], [Standar], [Teater], [Kustom]. (Hanya tersedia saat rem tangan diaktifkan dan video USB telah dipilih).

Aspek

Memilih rasio aspek untuk layar unit. (Hanya tersedia saat rem tangan diaktifkan dan video USB telah dipilih).

Normal

Menampilkan gambar 4:3 dalam ukuran aslinya, dengan bilah samping untuk ditampilkan secara pas di layar 16:9.

Zoom

Menampilkan gambar 16:9 yang telah dikonversi ke format kotak surat 4:3.

Penuh

Menampilkan gambar 16:9 dalam ukuran aslinya.

Keterangan

Memperbesar gambar secara horizontal, dengan keterangan yang ditampilkan secara pas di layar.

Panggilan Handsfree

Menyiapkan Ponsel

Untuk menggunakan ponsel, sambungkan ponsel tersebut dengan unit ini. Untuk informasi selengkapnya, lihat "Menyiapkan Perangkat Bluetooth®" (halaman 7).



Catatan

Fungsi panggilan handsfree tidak tersedia saat fungsi Apple CarPlay atau Android Auto diaktifkan. Dalam kasus ini, gunakan fungsi panggilan handsfree pada aplikasi ponsel.

Menerima Panggilan

- 1 Sentuh **📞** saat panggilan diterima. Panggilan telepon dimulai.

Catatan

Nada dering dan suara pembicara dikeluarkan dari speaker depan. Untuk memilih speaker panggilan handsfree, tekan HOME, lalu sentuh [Pengaturan] dan pilih [Suara Panggilan Telepon] di [Suara] (halaman 14).

Untuk menolak/mengakhiri panggilan

Sentuh **✋**.

Melakukan Panggilan

- 1 Tekan HOME, lalu sentuh [Ponsel].
- 2 Sentuh salah satu ikon panggilan pada layar ponsel BLUETOOTH.

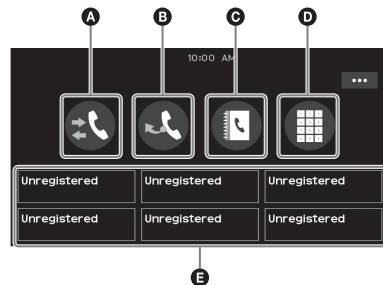

A **📞 (riwayat telepon)***

Pilih salah satu kontak dari daftar riwayat panggilan. Unit ini menyimpan 20 panggilan terakhir.

B 📞 (panggil kembali)

Lakukan panggilan secara otomatis ke kontak yang terakhir Anda hubungi.

C 📞 (kontak)*

Pilih salah satu kontak dari daftar nama/daftar nomor. Untuk mencari kontak yang diinginkan sesuai urutan alfabet dari daftar nama, sentuh 🔍.

D 📞 (tombol panggil)

Masukkan nomor telepon.

E Favorit

Pilih kontak yang disimpan.
Untuk menyimpan kontak, lihat "Menambahkan nomor telepon ke Favorit" (halaman 11).

* Ponsel perlu mendukung PBAP (Profil Akses Buku Telepon).

3 Sentuh 📞.

Panggilan telepon dimulai.

Menambahkan nomor telepon ke Favorit

Anda dapat menyimpan hingga 6 kontak di dalam Favorit.

1 Pada layar ponsel, sentuh 📞 (kontak) lalu pilih nomor telepon yang ingin Anda simpan di dalam Favorit.

Layar konfirmasi muncul.

2 Sentuh [Tambahkan ke Favorit].

3 Sentuh preset yang diinginkan di dalam Favorit untuk menyimpan nomor telepon. Kontak tersimpan di dalam Favorit.

Operasi yang Tersedia selama Panggilan

Untuk menyetel volume nada dering

Tekan VOL +/- saat menerima panggilan.

Untuk menyetel volume suara pembicara

Tekan VOL +/- selama panggilan.

Untuk menyetel volume untuk lawan bicara (Penyetelan gain mik)

Selama panggilan handsfree, sentuh ⋮, lalu atur [MIC Gain] ke [Tinggi], [Sedang], atau [Rendah].

Untuk mengurangi echo dan kebisingan (Mode pembatal echo/kebisingan)

Selama panggilan, sentuh ⋮, lalu atur [Kualitas Ucapan] ke [Mode 1] atau [Mode 2].

Untuk beralih antara mode handsfree dan mode genggam

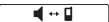
Selama panggilan, sentuh  untuk mengalihkan audio panggilan ponsel antara unit dan ponsel.

Catatan

Tergantung pada ponsel, pengoperasian ini mungkin tidak tersedia.

Untuk menjawab panggilan masuk secara otomatis

Sentuh ⋮, lalu atur [Jawab Otomatis] ke [NYALA].

Fungsi-fungsi yang Berguna

Apple CarPlay

Apple CarPlay memungkinkan Anda menggunakan iPhone dan tetap fokus menyetir.

Catatan penggunaan Apple CarPlay

- Periksa versi iOS apa yang didukung di situs web Apple CarPlay. Perbarui ke versi iOS terbaru sebelum menggunakan.
- Untuk detail tentang Apple CarPlay, baca panduan yang disertakan dengan iPhone Anda, atau kunjungi situs web Apple CarPlay.
- Karena GPS pada iPhone digunakan, letakkan iPhone di tempat yang dapat menerima sinyal GPS dengan mudah.
- Apple CarPlay mungkin tidak tersedia di negara atau wilayah Anda.

1 Sambungkan iPhone Anda ke USB port 1.

Untuk menyambungkan iPhone, gunakan kabel koneksi USB untuk iPhone (tidak disertakan).

2 Tekan HOME, lalu sentuh [Apple CarPlay].

Tampilan iPhone Anda muncul pada layar unit. Sentuh dan atur aplikasi.

Dengan penggunaan logo Apple CarPlay, berarti antarmuka pengguna kendaraan memenuhi standar kinerja Apple. Apple tidak bertanggung jawab atas pengoperasian kendaraan ini atau kepatuhannya terhadap standar keselamatan dan peraturan. Perlu diperhatikan bahwa penggunaan produk ini dengan iPhone mungkin memengaruhi kinerja nirkabel.

Android Auto™

Android Auto memperluas platform Android ke mobil dengan cara yang dikhususkan untuk berkendara.

Catatan penggunaan Android Auto

- Periksa versi OS apa yang didukung di situs web Android Auto. Perbarui ke versi OS terbaru sebelum menggunakan.
- Ponsel Android Anda perlu mendukung Android Auto.
- Unduh aplikasi Android Auto di Google Play.
- Untuk informasi selengkapnya tentang Android Auto, baca panduan yang disertakan dengan ponsel Android Anda, atau kunjungi situs web Android Auto.
- Karena GPS ponsel Android Anda digunakan, letakkan ponsel Android di tempat yang dapat menerima sinyal GPS dengan mudah.
- Android Auto mungkin tidak tersedia di negara atau wilayah Anda.

1 Sambungkan ponsel Android Anda ke USB port 1.

Untuk menyambungkan ponsel Android, gunakan kabel koneksi yang sesuai (tidak disertakan).

2 Tekan HOME, lalu sentuh [Android Auto].

Antarmuka Android Auto akan ditampilkan secara penuh pada layar unit. Sentuh dan atur aplikasi.

WebLink™

Aplikasi "WebLink Host" memungkinkan Anda untuk menikmati "WebLink Apps" seperti pemutar video atau musik pada ponsel iPhone/Android yang tersambung.

Catatan penggunaan WebLink™

- Periksa versi OS apa yang didukung di situs web WebLink™. Perbarui ke versi OS terbaru sebelum menggunakan.
- Untuk detail tentang model-model yang kompatibel, lihat daftar kompatibilitas di situs berikut ini:
<http://abaltatech.com/WL>
- Unduh aplikasi "WebLink Host" yang tersedia di Google Play untuk ponsel Android Anda, dan yang tersedia di App Store untuk iPhone.
- Mungkin diperlukan koneksi jaringan saat mengonfigurasi pengaturan, seperti selama konfigurasi koneksi awal. Pastikan tersedia koneksi jaringan di ponsel iPhone/Android Anda.
- Saat menggunakan fungsi Cast, pengaturan di ponsel iPhone/Android mungkin diperlukan.
- Untuk detail tentang aplikasi "WebLink Apps", kunjungi situs web aplikasi "WebLink Apps".
- Fungsi WebLink™ dan/atau aplikasi "WebLink Apps" tertentu mungkin tidak tersedia di negara atau wilayah Anda.
- Saat menggunakan fungsi Cast dan menyambungkan iPhone, arah tampilan sama dengan tampilan iPhone.

1 Sambungkan iPhone/ponsel Android Anda dengan unit utama melalui BLUETOOTH.

2 Sambungkan iPhone/ponsel Android Anda ke USB port 1.

Untuk menyambungkan iPhone, gunakan kabel koneksi USB untuk iPhone (tidak disertakan). Untuk menyambungkan ponsel Android, gunakan kabel koneksi yang tepat (tidak disertakan).

3 Tekan HOME, lalu sentuh [WebLink].

Tampilan WebLink™ akan muncul di unit. Sentuh dan kontrol aplikasi.

Tips





Anda dapat beralih antara Apple CarPlay/Android Auto dan WebLink™ jika aplikasi-aplikasi ini diinstal pada iPhone/ponsel Android Anda.

Menggunakan Perintah Gerak-Isyarat

Anda dapat menjalankan operasi yang sering digunakan dengan menggeser tampilan penerimaan/pemutar menggunakan jari.

Catatan

Perintah gerak-isyarat yang dijelaskan di bawah ini tidak tersedia pada layar Apple CarPlay, Android Auto dan WeLink™.

Lakukan ini	Untuk
 Menggeser kiri ke kanan	Penerimaan radio: mencari maju stasiun. (Sama seperti menekan dan menahan ►►.) <hr/> Pemutar video/audio: melompati maju file/trek. (Sama seperti ►►.)
 Menggeser kanan ke kiri	Penerimaan radio: mencari mundur stasiun. (Sama seperti menekan dan menahan ◀◀.) <hr/> Pemutar video/audio: melompati mundur file/trek. (Sama seperti ◀◀.)
 Menggeser ke atas	Penerimaan radio: menerima stasiun yang disimpan (maju).
 Menggeser ke bawah	Penerimaan radio: menerima stasiun yang disimpan (mundur).

Pengaturan

Operasi Pengaturan Dasar

Anda dapat mengatur item dengan kategori konfigurasi berikut ini: Pengaturan Umum (Umum), Pengaturan Suara (Suara), Pengaturan Visual (Visual), Pengaturan BLUETOOTH (Bluetooth)

- 1 Tekan HOME, lalu sentuh [Pengaturan].
- 2 Sentuh salah satu kategori konfigurasi. Item-item yang dapat diatur berbeda-beda tergantung pada sumber dan pengaturannya.
- 3 Gerakkan tombol gulir ke atas dan ke bawah untuk memilih item yang diinginkan.

Untuk kembali ke layar sebelumnya

Sentuh ↶.

Untuk beralih ke layar pemutaran

Sentuh ▶.

Pengaturan Umum (Umum)

Bahasa

Memilih bahasa tampilan: [English], [Español], [Français], [Deutsch], [Italiano], [Português], [Русский], [العربية], [简体中文], [繁體中文], [한국어], [Bahasa Indonesia].

Tanggal/Waktu

Atur Tanggal/Waktu

Mengatur tanggal dan waktu: [Otomatis (RDS)], [Manual].

Format Tanggal

Memilih format: [DD-MM-YYYY], [MM-DD-YYYY], [YYYY-MM-DD].

Format Waktu

Memilih format: [12 jam], [24 jam].

Bunyi

Mengaktifkan bunyi pengoperasian: [MATI], [NYALA].

Posisi Mengemudi

Memilih posisi mengemudi untuk mengoptimalkan ketergunaan Apple CarPlay dan Android Auto: [Sisi Kiri], [Sisi Kanan]

Pengaturan Ulang Pabrik

Menginisialisasi semua pengaturan ke pengaturan pabrik.

Versi Firmware

Memperbarui dan mengonfirmasi versi firmware.

Lisensi Sumber Terbuka

Menampilkan lisensi perangkat lunak.

Pengaturan Suara (Suara)

EXTRA BASS

Memperkuat suara bass agar sinkron dengan level volume: [MATI], [1], [2].

EQ10/Subwoofer

Memilih kurva ekualizer dan menyetel level subwoofer.

EQ10

Memilih kurva ekualizer: [Natural], [R&B], [Rock], [Pop], [Dance], [Hip-Hop], [EDM], [Jazz], [Salsa], [Kustom], [MATI].

[Kustom] menyetel kurva ekualizer: -6 hingga +6.

Subwoofer

Menyetel level volume subwoofer: [MATI], -10 hingga +10.

(Tersedia jika ada sumber yang dipilih.)

Balance/Pelesap

Menyetel level keseimbangan/fader.

Keseimbangan

Menyetel keseimbangan suara antara speaker kiri dan kanan: [K115] hingga [K15].

Fader

Menyetel keseimbangan suara antara speaker depan dan belakang: [Depan 15] hingga [Belakang 15].

Crossover

Menyetel frekuensi cut-off dan fase subwoofer.

Penyaring High Pass

Memilih frekuensi cut-off dari speaker depan/belakang: [MATI], [50Hz], [60Hz], [80Hz], [100Hz], [120Hz].

Penyaring Low Pass

Memilih frekuensi cut-off pada subwoofer: [MATI], [50Hz], [60Hz], [80Hz], [100Hz], [120Hz].

Fase Subwoofer

Memilih fase subwoofer: [Normal], [Balik].

DSO (Pengelola Area Dinamis)

Meningkatkan output audio: [MATI], [Rendah], [Sedang], [Tinggi].

Suara Panggilan Telepon

Pilih speaker untuk panggilan handsfree: [Depan], [Belakang], [Semua].

Pengaturan Visual (Visual)

Wallpaper

Mengubah gambar latar dengan menyentuh warna yang diinginkan.

Peredup Monitor & Cahaya

Meredupkan layar dan pencahayaan tombol: [MATI], [Otomatis], [NYALA].

([Otomatis] tersedia hanya jika kabel kontrol pencahayaan tersambung dan berfungsi saat lampu depan menyala.)

🔘 menyetel level kecerahan saat peredup diaktifkan: -5 hingga +5.

Level Pencahayaan di Monitor OFF

Meredupkan pencahayaan tombol saat monitor dimatikan: [MATI], [1], [2], [3], [4].

Pengaturan BLUETOOTH (Bluetooth)

Koneksi Bluetooth

Mengaktifkan sinyal BLUETOOTH: [MATI], [NYALA], [Pemasangan] (memasuki mode siaga penyandingan).

Info Perangkat Bluetooth

Menampilkan informasi perangkat yang tersambung dengan unit.
(Tersedia hanya jika [Koneksi Bluetooth] diatur ke [NYALA] dan perangkat BLUETOOTH tersambung ke unit.)

Pengaturan Ulang BT

Menginisialisasi semua pengaturan yang terkait BLUETOOTH seperti informasi penyandingan, riwayat panggilan, riwayat perangkat BLUETOOTH yang tersambung, dll.

Informasi Tambahan

Memperbarui Firmware

Untuk memperbarui firmware, kunjungi situs dukungan pada sampul belakang, lalu ikuti petunjuk online.

Catatan

Selama proses pembaruan, jangan melepas perangkat USB.

Tindakan Pencegahan

- Antena berbantuan daya memanjang otomatis.
- Jika Anda memindahkan kepemilikan atau menyerahkan mobil Anda untuk dihancurkan sementara unit terpasang di dalamnya, inisialisasi semua pengaturan ke pengaturan pabrik (halaman 13).
- Jangan percikkan cairan ke dalam unit.

Catatan tentang keselamatan

- Patuhi aturan, undang-undang, dan peraturan lalu lintas setempat.
- Saat sedang mengemudi
 - Jangan tonton atauoperasikan unit, karena dapat mengganggu konsentrasi dan menyebabkan kecelakaan. Parkir kendaraan di tempat yang aman untuk menonton atau mengoperasikan unit.
 - Jangan gunakan fitur konfigurasi atau fungsi lain yang dapat mengalihkan perhatian Anda terhadap jalan.
 - Saat memundurkan mobil, pastikan untuk melihat ke belakang dan memantau area sekitar dengan hati-hati demi keselamatan, meskipun kamera belakang sudah tersambung. Jangan mengandalkan kamera belakang saja.
- Saat mengoperasikan
 - Jangan masukkan tangan, jari Anda, atau benda asing ke dalam unit, karena dapat menyebabkan cedera diri atau kerusakan unit.
 - Jauhkan benda-benda kecil dari jangkauan anak-anak.
 - Pastikan Anda memasang sabuk untuk menghindari cedera jikalau mobil tiba-tiba bergerak.

Mencegah kecelakaan

Gambar akan muncul hanya setelah Anda memarkir mobil dan mengaktifkan rem tangan. Jika mobil mulai bergerak selama memutar video, perhatian berikut ditampilkan dan Anda tidak dapat menonton video.

[Video diblokir demi keselamatan Anda.]

Janganoperasikan unit atau tonton monitor saat sedang mengemudi.

Catatan tentang panel LCD

- Jangan sampai panel LCD basah atau terpapar cairan. Hal itu dapat menyebabkan kerusakan.

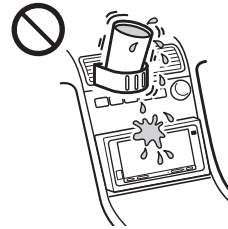

- Jangan tekan panel LCD dengan keras karena dapat menyebabkan distorsi pada gambar atau menyebabkan kerusakan (yaitu, gambar mungkin tidak jelas, atau panel LCD mungkin rusak).
- Jangan sentuh panel tersebut dengan benda selain jari, karena dapat merusak atau memecahkan panel LCD.
- Bersihkan panel LCD dengan kain lembut yang kering. Jangan gunakan pelarut, seperti benzena, thinner, pembersih yang dijual bebas, atau semprotan antistatis.
- Jangan gunakan unit di luar rentang suhu 0 °C – 40 °C.
- Jika mobil Anda diparkir di tempat yang dingin atau panas, gambar mungkin tidak jernih. Namun, monitor tidak akan rusak dan gambar akan menjadi lebih jernih setelah suhu di dalam mobil kembali normal.
- Beberapa titik biru, merah, atau hijau yang tidak bergerak mungkin muncul di monitor. Titik-titik ini disebut "titik-titik terang" dan dapat terjadi pada semua LCD. Panel LCD ini diproduksi secara presisi dengan lebih dari 99,99% segmennya berfungsi. Namun, ada kemungkinan bahwa persentase segmen yang kecil (biasanya 0,01%) mungkin tidak menyala dengan baik. Namun, masalah ini tidak akan mengganggu pengalaman Anda menonton.

Catatan tentang panel sentuh

- Unit ini menggunakan panel sentuh kapasitif. Sentuh panel secara langsung menggunakan ujung jari.
- Pengoperasian multi-sentuh tidak didukung pada unit ini.
- Jangan sentuh panel menggunakan benda tajam seperti jarum, pena, atau kuku. Penggunaan stylus tidak didukung pada unit ini.
- Menyentuh panel saat menggunakan sarung tangan dapat mengakibatkan unit tidak beroperasi dengan benar atau tidak merespons.
- Jangan biarkan benda lain bersentuhan dengan panel sentuh. Jika panel disentuh menggunakan benda selain ujung jari, unit mungkin tidak merespons dengan benar.

- Karena panel menggunakan bahan kaca, jangan biarkan unit terkena guncangan kuat. Jika terdapat retakan atau garis potongan pada panel, jangan sentuh bagian yang rusak karena dapat menyebabkan cedera.
- Jauhkan perangkat listrik lainnya dari panel sentuh. Perangkat listrik lain dapat merusak panel sentuh.
- Jika terdapat tetesan air pada panel sentuh, atau jika Anda menyentuh panel dengan jari yang basah, panel sentuh mungkin tidak bereaksi dengan benar.

Format yang didukung untuk pemutar USB

- WMA (.wma)^{*1*2}
Laju bit: 48 kbps – 192 kbps (Mendukung laju bit variabel (VBR))^{*3}
Frekuensi sampel^{*4}: 44,1 kHz
- MP3 (.mp3)^{*1*2}
Laju bit: 48 kbps – 320 kbps (Mendukung laju bit variabel (VBR))^{*3}
Frekuensi sampel^{*4}: 32 kHz, 44,1 kHz, 48 kHz
- AAC (.m4a)^{*1*2}
Laju bit: 40 kbps – 320 kbps (Mendukung laju bit variabel (VBR))^{*3}
Frekuensi sampel^{*4}: 8 kHz – 48 kHz
Bit per sampel (Bit kuantisasi): 16 bit
- FLAC (.flac)^{*1*6}
Frekuensi sampel^{*4}: 8 kHz – 48 kHz
Bit per sampel (Bit kuantisasi): 16 bit
- WAV (.wav)^{*1}
Frekuensi sampel^{*4}: 8 kHz – 48 kHz
Bit per sampel (Bit kuantisasi): 16 bit, 24 bit
- Xvid (.avi)
Codec video: MPEG-4 Profil Sederhana Tingkat Lanjut
Codec audio: MP3 (MPEG-1 Layer3)
Laju bit: Maks. 4 Mbps
Laju bingkai: Maks. 30 fps (30p/60i)
Resolusi: Maks. 1280 × 720^{*5}
- MPEG-4 (.mp4)
Codec video: MPEG-4 Profil Sederhana Tingkat Lanjut, Profile Garis Dasar AVC
Codec audio: AAC
Laju bit: Maks. 4 Mbps
Laju bingkai: Maks. 30 fps (30p/60i)
Resolusi: Maks. 1280 × 720^{*5}
- WMV (.wmv, .avi)^{*1}
Codec video: WMV3, WVC1
Codec audio: MP3, WMA
Laju bit: Maks. 6 Mbps
Laju bingkai: Maks. 30 fps
Resolusi: Maks. 720 × 480^{*5}

- MKV (.mkv)
Codec video: MPEG-4 Profil Sederhana Tingkat Lanjut, Profil Garis Dasar AVC
Code audio: MP3, AAC
Laju bit: Maks. 5 Mbps
Laju bingkai: Maks. 30 fps
Resolusi: Maks. 1280 × 720^{*5}

^{*1} File yang dilindungi hak cipta dan file audio multi-saluran tidak dapat diputar kembali.

^{*2} File DRM (Manajemen Hak Digital) tidak dapat diputar kembali.

^{*3} Laju bit non-standar atau laju bit yang tidak dijamin disertakan, tergantung pada frekuensi sampelnya.

^{*4} Frekuensi sampel mungkin tidak sesuai dengan semua enkoder.

^{*5} Angka-angka ini menunjukkan resolusi maksimal video yang dapat diputar dan tidak menunjukkan resolusi tampilan pemutar. Resolusi layarnya adalah 800 × 480.

^{*6} Menampilkan informasi tag tidak didukung.

Catatan

Beberapa file mungkin tidak diputar meskipun format filenya didukung oleh unit.

Tentang iPhone

• Model iPhone yang kompatibel:

iPhone X, iPhone 8 Plus, iPhone 8, iPhone 7 Plus, iPhone 7, iPhone SE, iPhone 6s Plus, iPhone 6s, iPhone 6 Plus, iPhone 6, iPhone 5s

• Penggunaan rencana Made for Apple berarti aksesori telah dirancang untuk disambungkan secara khusus dengan produk Apple yang diidentifikasi dengan lensa, dan telah disertifikasi oleh pengembang untuk memenuhi standar kinerja Apple. Apple tidak bertanggung jawab atas pengoperasian perangkat ini atau kepatuhannya terhadap standar keselamatan dan peraturan.

Perlu diingat bahwa penggunaan aksesori ini dengan produk Apple dapat memengaruhi kinerja nirkabel.

Pemberitahuan tentang lisensi

Produk ini berisi perangkat lunak yang digunakan oleh Sony berdasarkan perjanjian lisensi dengan pemilik hak cipta.

Kami wajib memberitahukan isi perjanjian kepada pelanggan seperti yang disyaratkan oleh pemilik hak cipta perangkat lunak tersebut.

Untuk detail tentang lisensi perangkat lunak, baca halaman 14.

Spesifikasi

Bagian monitor

Jenis layar: Monitor LCD lebar berwarna

Ukuran: 176 mm (6,95 inci)

Sistem: matriks TFT aktif

Jumlah piksel:

1.152.000 piksel (800 × 3 (RGB) × 480)

Sistem warna: PAL/NTSC

Bagian radio

FM

Rentang penalaan: 87,5 MHz – 108,0 MHz

Sensitivitas yang dapat digunakan: 7 dB

Rasio sinyal-terhadap-kebisingan: 70 dB (mono)

Pemisahan pada 1 kHz: 45 dB

AM

Rentang penalaan: 531 kHz – 1.602 kHz

Sensitivitas: 32 μ V

Bagian pemutar USB

Antarmuka: USB port 1 (Kecepatan tinggi)

Arus maksimal: 1,5 A

Komunikasi nirkabel

Sistem Komunikasi:

Standar BLUETOOTH versi 3.0

Output:

Daya Standar BLUETOOTH Kelas 2

(Maks. Terkonduksi +1 dBm)

Jarak komunikasi maksimal*1:

Garis arah sekitar 10 m

Pita frekuensi:

Pita 2,4 GHz (2,4000 GHz – 2,4835 GHz)

Metode modulasi: FHSS

Profil BLUETOOTH yang Kompatibel*2:

A2DP (Profil Distribusi Audio Tingkat Lanjut) 1.3

AVRCP (Profile Kontrol Jarak Jauh Video Audio)

1.3

HFP (Profil Handsfree) 1.6

PBAP (Profil Akses Buku Telepon) 1.1

Codec yang terkait: SBC, AAC

*1 Jarak aktualnya akan berbeda-beda yang tergantung pada faktor-faktor seperti rintangan antar perangkat, medan magnet di sekitar oven microwave, listrik statis, sensitivitas penerimaan, kinerja antena, sistem operasi, aplikasi perangkat lunak, dll.

*2 Profil standar BLUETOOTH menunjukkan tujuan komunikasi BLUETOOTH antar perangkat.

Bagian amplifier daya

Output: Output speaker

Impedansi speaker: 4 Ω – 8 Ω

Output daya maksimal: 55 W × 4 (pada 4 Ω)

Umum

Persyaratan daya: aki baterai DC 12 V
(ground negatif)

Konsumsi arus terhitung: 10 A

Ukuran:

Sekitar 208 mm × 107 mm × 139 mm (l/t/d)

Masa: Sekitar 1,1 kg

Isi kemasan:

Unit utama (1)

Tanyakan kepada dealer untuk informasi selengkapnya.

Desain dan spesifikasi bisa berubah tanpa pemberitahuan.

Hak Cipta

Merek kata dan logo Bluetooth® adalah merek dagang terdaftar yang dimiliki oleh Bluetooth SIG, Inc. dan penggunaan merek tersebut oleh Sony Group Corporation dan anak perusahaannya berdasarkan lisensi. Merek dagang dan nama dagang lain adalah milik pemiliknya masing-masing.

Windows Media adalah merek dagang terdaftar atau merek dagang Microsoft Corporation di Amerika Serikat dan/atau negara lain.

Produk ini dilindungi oleh hak kekayaan intelektual tertentu dari Microsoft Corporation. Dilarang menggunakan atau mendistribusikan teknologi semacam ini di luar produk ini tanpa lisensi dari Microsoft atau anak perusahaan Microsoft yang berwenang.

Apple, iPhone, dan Lightning adalah merek dagang Apple Inc., yang terdaftar di AS dan negara-negara lain. Apple CarPlay adalah merek dagang Apple Inc.

IOS merupakan merek dagang atau merek dagang terdaftar Cisco di AS dan negara lain dan digunakan berdasarkan lisensi.

Android, Android Auto, Google dan Google Play adalah merek dagang Google LLC.

WebLink adalah merek dagang terdaftar Abalta Technologies, Inc. di Amerika Serikat dan merek dagang di negara lain.

PRODUK INI DILISENSIKAN BERDASARKAN LISENSI PORTOFOLIO PATEN VISUAL MPEG-4 UNTUK PENGGUNAAN PRIBADI DAN NON-KOMERSIAL PERANGKAT KONSUMSI UNTUK MELAKUKAN DECODING VIDEO SESUAI DENGAN STANDAR VISUAL MPEG-4 ("VIDEO MPEG-4") YANG DI-ENCODING OLEH KONSUMEN YANG TERLIBAT DALAM AKTIVITAS PRIBADI DAN NONKOMERSIAL DAN/ATAU DIPEROLEH DARI PENYEDIA VIDEO YANG DILISENSIKAN OLEH MPEG LA UNTUK MENGHADIRKAN VIDEO MPEG-4. TIDAK ADA LISENSI YANG DIBERIKAN ATAU DISIRATKAN UNTUK PENGGUNAAN LAIN. INFORMASI TAMBAHAN TERMASUK YANG TERKAIT DENGAN PENGGUNAAN PROMOSI, INTERNAL DAN KOMERSIAL DAN LISENSI MUNGKIN DIPEROLEH DARI MPEG LA, LLC. LIHAT [HTTP://WWW.MPEGLA.COM](http://www.mpegla.com)

Semua merek dagang lain adalah merek dagang dari pemiliknya masing-masing.

Pemecahan Masalah

Daftar periksa berikut ini akan membantu Anda mengatasi masalah yang mungkin Anda hadapi pada unit ini.

Sebelum mengecek daftar periksa di bawah ini, periksa prosedur penyambungan dan pengoperasian.

Jika masalah tidak teratasi, kunjungi situs dukungan pada sampul belakang.

Umum

Tidak ada suara bip.

→ Amplifier daya opsional tersambung dan Anda tidak menggunakan amplifier bawaan.

Sekring rusak.

Unit menimbulkan kebisingan saat posisi kunci kontak diputar.

→ Kabel tidak dipasangkan dengan benar dengan konektor daya aksesoris mobil.

Tampilan ini lenyap dari/tidak muncul pada monitor.

→ Fungsi pematian monitor diaktifkan (halaman 6).
– Sentuh di mana saja pada layar untuk menyalakan layar kembali.

Item menu tidak dapat dipilih.

→ Item menu yang tidak tersedia ditampilkan dalam warna abu-abu.

Fungsi USB tidak bekerja dengan benar.

→ Jangan menggunakan kabel ekstensi USB karena akan mengurangi kualitas sinyal.
– Gunakan kabel USB pendek saat menyambungkan perangkat USB, atau mengganti kabel USB dengan yang baru.

Unit tidak dapat dioperasikan.

→ Tekan dan tahan HOME selama lebih dari 10 detik untuk memulai ulang unit. Demi keamanan, jangan memulai ulang unit saat Anda berkendara.

Jam yang diatur secara otomatis tidak akurat.

→ Data jam pada gelombang radio tidak akurat.
– Atur jam secara manual (halaman 13).

Pengoperasian panel sentuh

Panel sentuh tidak merespons sentuhan Anda dengan benar.

→ Sentuh satu bagian panel saja pada saat bersamaan. Jika dua bagian atau lebih disentuh secara bersamaan, panel tidak akan merespons dengan benar.

→ Sentuh panel yang peka tekanan dengan kuat.

- Panel sentuh tidak merespons jika disentuh dengan jari yang basah atau jika terdapat tetesan air pada permukaan panel sentuh.
 - Keringkan jari Anda terlebih dahulu, atau seka tetesan air pada panel sentuh sampai bersih.

Multi-sentuh tidak dikenali.

- Pengoperasian multi-sentuh tidak didukung pada unit ini.

Penerimaan radio

Penerimaan radio lemah.

Muncul gangguan statis.

- Sambungkan antena dengan kencang.

RDS

PTY menampilkan [PTY tidak ditemukan].

- Stasiun saat ini bukan stasiun RDS, atau penerimaan radio lemah.

Gambar

Tidak ada gambar/terjadi kebisingan gambar.

- Sambungan belum dibuat dengan benar.
- Periksa sambungan antara unit ini dan peralatan lain, lalu atur selektor input peralatan ke sumber yang sesuai dengan unit ini.
- Pemasangan tidak benar.
 - Pasang unit pada sudut kurang dari 30° di bagian yang stabil pada mobil.
- Kabel parkir (hijau terang) tidak tersambung dengan kabel sakelar rem tangan, atau rem tangan tidak diaktifkan.

Gambar tidak pas di layar.

- Rasio aspek ditetapkan pada sumber pemutaran.

Suara

Tidak ada suara/suara dilompati/suara terbelah.

- Sambungan belum dibuat dengan benar.
- Periksa sambungan antara unit ini dan peralatan yang tersambung, lalu atur selektor input peralatan ke sumber yang sesuai dengan unit ini.
- Pemasangan tidak benar.
 - Pasang unit pada sudut kurang dari 30° di bagian yang stabil pada mobil.
- Unit berada dalam mode jeda/mundur/maju cepat.
- Pengaturan output tidak dilakukan dengan benar.
- Volume terlalu rendah.
- Fungsi ATT diaktifkan.
- Format tidak didukung.
 - Periksa apakah format ini didukung oleh unit ini (halaman 16).

Suaranya bising.

- Jauhkan kabel cord dan kabel satu sama lain.

Pemutaran USB

Item tidak dapat diputar.

- Sambungkan ulang perangkat USB.

Perangkat USB perlu waktu lebih lama untuk diputar.

- Perangkat USB berisi file yang berukuran besar atau file dengan struktur pohon yang rumit.

File audio tidak dapat diputar.

- Perangkat USB yang diformat dengan sistem file selain FAT12, FAT16, FAT32, atau exFAT tidak didukung.*

* Unit ini mendukung FAT12, FAT16, FAT32 dan exFAT tetapi beberapa perangkat USB mungkin tidak mendukung format tersebut. Untuk selengkapnya, baca petunjuk pengoperasian dari tiap perangkat USB atau hubungi produsennya.

Fungsi BLUETOOTH

Perangkat BLUETOOTH lain tidak dapat mendeteksi unit ini.

- Atur [Koneksi Bluetooth] ke [NYALA] (halaman 14).
- Saat menyambungkan ke perangkat BLUETOOTH, unit ini tidak dapat dideteksi oleh perangkat lain. Putuskan sambungan yang sedang terjalin dan cari unit ini dari perangkat lain.
- Tergantung pada smartphone atau ponselnya, Anda mungkin perlu menghapus unit ini dari riwayat smartphone atau ponsel yang tersambung, lalu sandingkan lagi (halaman 7).

Sambungan tidak memungkinkan.

- Periksa prosedur pemasangan dan penyambungan di buku panduan perangkat lain, dll., lalu lakukan operasi tersebut lagi.

Nama perangkat yang tersambung tidak muncul.

- Tergantung pada status perangkat lain, nama mungkin saja tidak dapat diperoleh.

Tidak ada nada dering.

- Naikkan volume saat menerima panggilan.
- Speaker tidak tersambung dengan unit ini.
 - Sambungkan speaker ke unit ini. Untuk memilih speaker nada dering, tekan HOME, lalu sentuh [Pengaturan], lalu pilih [Suara Panggilan Telepon] di [Suara] (halaman 14).

Volume suara pembicara rendah.

- Naikkan volume selama melakukan panggilan.

Lawan bicara berkata bahwa volume terlalu rendah atau terlalu tinggi.

- Setel level [MIC Gain] (halaman 11).

Echo atau kebisingan terjadi selama percakapan dalam panggilan.

- Kurangi volume.
- Atur [Kualitas Ucapan] ke [Mode 1] atau [Mode 2]. (halaman 11).
- Jika kebisingan sekitar selain suara panggilan telepon kencang, coba kurangi kebisingan tersebut.
 - Tutup jendela jika kondisi jalan terlalu bising.
 - Turunkan level AC jika suara AC lantang.

Kualitas suara telepon buruk.

- Kualitas suara telepon tergantung pada kondisi penerimaan ponsel.
 - Pindahkan mobil ke tempat yang memungkinkan Anda meningkatkan sinyal ponsel jika penerimaannya buruk.

Volume perangkat BLUETOOTH yang tersambung rendah atau tinggi.

- Level volume akan berbeda-beda tergantung perangkat BLUETOOTH-nya.
 - Kurangi perbedaan level volume antara unit ini dan perangkat BLUETOOTH (halaman 9).

Suara dilompati selama streaming audio atau sambungan BLUETOOTH gagal.

- Kurangi jarak antara unit ini dan perangkat BLUETOOTH.
- Jika perangkat BLUETOOTH disimpan di kotak yang mengganggu sinyal, keluarkan dari kotak sambil menggunakan perangkat tersebut.
- Beberapa perangkat BLUETOOTH atau perangkat lain (misalnya, perangkat radio HT) yang memancarkan gelombang radio digunakan di lokasi terdekat.
 - Matikan perangkat lain tersebut.
 - Tambah jarak antara unit ini dan perangkat lain tersebut.
- Suara pemutaran berhenti untuk sementara waktu saat unit ini tersambung ke ponsel. Hal ini bukan kerusakan.

Perangkat BLUETOOTH yang tersambung tidak dapat dikontrol selama streaming audio.

- Periksa apakah perangkat BLUETOOTH yang tersambung mendukung AVRCP atau tidak.

Beberapa fungsi tidak bekerja.

- Periksa apakah perangkat yang tersambung mendukung fungsi yang dimaksud atau tidak.

Panggilan dijawab tanpa sengaja.

- Ponsel yang tersambung diatur untuk memulai panggilan secara otomatis.
- [Jawab Otomatis] dari unit ini diatur ke [NYALA] (halaman 11).

Penyandingan gagal karena waktu habis.

- Tergantung pada perangkat yang tersambung, batas waktu pemasangan mungkin pendek. Coba selesaikan penyandingan dalam periode waktu tersebut.

Tidak dapat menyandingkan.

- Unit mungkin tidak dapat menyandingkan dengan perangkat BLUETOOTH yang disandingkan sebelumnya setelah inialisasi unit jika informasi penyandingan unit muncul pada perangkat BLUETOOTH. Dalam kasus ini, hapus informasi penyandingan unit dari perangkat BLUETOOTH, lalu sandingkan lagi.

Fungsi BLUETOOTH tidak dapat dioperasikan.

- Matikan kunci kontak. Tunggu sebentar, lalu putar kunci kontak ke posisi ACC.

Tidak ada suara yang dikeluarkan dari speaker mobil selama panggilan handsfree.

- Jika suara keluar dari ponsel, atur ponsel agar mengeluarkan suara dari speaker mobil.

Apple CarPlay

Ikon Apple CarPlay tidak muncul pada layar HOME.

- iPhone Anda tidak kompatibel dengan Apple CarPlay.
 - Baca panduan yang disertakan dengan iPhone Anda, atau kunjungi situs web Apple CarPlay.
- Putuskan sambungan iPhone Anda dari USB port 1 lalu sambungkan kembali.
- Apple CarPlay mungkin tidak tersedia di negara atau wilayah Anda.
- Pastikan Anda menggunakan kabel Lightning yang bersertifikasi untuk menyambungkan iPhone dengan unit.

Android Auto

Ikon Android Auto tidak muncul pada layar HOME.

- Periksa ponsel Android dan terima penafian dan permintaan izin yang diperlukan untuk menggunakan Android Auto pada ponsel Android.
- Tidak ada aplikasi Android Auto yang terinstal pada ponsel Android Anda.
 - Unduh dan instal aplikasi Android Auto ke ponsel Android.
- Ponsel Android Anda tidak kompatibel dengan Android Auto.
 - Ponsel Android Anda perlu mendukung Android Auto. Baca panduan yang disertakan dengan ponsel Android Anda, atau kunjungi situs web Android Auto.
- Putuskan sambungan ponsel Android Anda dari USB port 1 lalu sambungkan kembali.

- Android Auto mungkin tidak tersedia di negara atau wilayah Anda.

WebLink™

WebLink™ tidak dapat digunakan.

- Wajib menginstal aplikasi "WebLink Host" ke iPhone/ponsel Android.
 - Periksa situs berikut lalu instal aplikasi "WebLink Host".
<http://abaltatech.com/WL>
 - Periksa iPhone/ponsel Android dan terima penafian dan izin untuk menggunakan WebLink™ di iPhone/ponsel Android.
- Putuskan sambungan iPhone/ponsel Android Anda dari USB port 1 lalu sambungkan kembali.
- Nyalakan ulang ponsel iPhone/Android.
- WebLink™ mungkin tidak tersedia di negara atau kawasan Anda.

Tidak ada suara./Suara rendah.

- Ponsel iPhone/Android tidak tersambung ke unit via BLUETOOTH.
 - Buat koneksi BLUETOOTH.
- Tingkat volume [Audio BT] rendah.
 - Setel tingkat volume [Audio BT].

Pesan

Umum

Tidak dapat memutar konten ini.

- Konten yang dipilih saat ini tidak dapat diputar, atau dilompati ke konten selanjutnya.
 - Konten tidak dalam format file yang didukung.
 - Periksa format file yang didukung (halaman 16).

Perangkat tidak merespons

- Unit tidak mengenali perangkat USB yang tersambung.
 - Sambungkan ulang perangkat USB.
 - Periksa apakah perangkat USB didukung oleh unit ini.

Tak Ada Data yang Dapat Diputar

- Perangkat USB tidak memiliki data yang dapat diputar.
 - Muat data/file musik ke dalam perangkat USB.

Peringatan Arus Berlebih di USB

- Perangkat USB diberi muatan berlebih.
 - Putuskan sambungan perangkat USB.
 - Menunjukkan bahwa perangkat USB rusak, atau perangkat yang tersambung tidak didukung.

Perangkat USB tidak didukung

- Untuk informasi selengkapnya tentang kompatibilitas perangkat USB, kunjungi situs dukungan yang terdapat pada sampul belakang.

Hub tidak didukung.

- Hub USB tidak didukung pada unit ini.

BLUETOOTH

Perangkat Bluetooth tidak ditemukan.

- Unit ini tidak dapat mendeteksi perangkat BLUETOOTH yang dapat disambungkan.
 - Periksa pengaturan BLUETOOTH dari perangkat yang melakukan sambungan.
- Tidak ada perangkat di dalam daftar perangkat BLUETOOTH yang terdaftar.
 - Lakukan penyandingan dengan perangkat BLUETOOTH (halaman 7).

Perangkat bebas tangan tidak tersedia.

- Ponsel tidak tersambung.
 - Sambungkan ponsel (halaman 7).

WebLink™

Instal dan jalankan aplikasi WebLink Host di ponsel Anda. Untuk informasi lebih lanjut, kunjungi www.abaltatech.com/wl

- Kunjungi www.abaltatech.com/wl, dan periksa informasi selengkapnya.

Koneksi

Koneksi

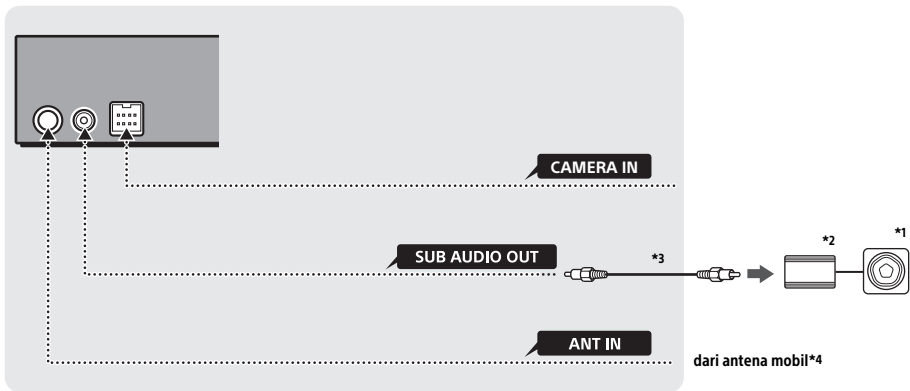

*1 Subwoofer (tidak disertakan)

*2 Amplifier daya (tidak disertakan)

*3 Kabel konektor RCA (tidak disertakan)

*4 Tergantung pada jenis mobil, gunakan adaptor (tidak disertakan) jika konektor antena tidak sesuai.

Support site

If you have any questions or for the latest support information on this product, please visit the web site below:

Situs dukungan

Jika Anda punya pertanyaan atau ingin mendapatkan informasi dukungan terbaru tentang produk ini, harap kunjungi situs web di bawah ini:

<https://www.sony-asia.com/support>

For more information on this model, refer to XAV-AX5110 on the support sites.

Untuk informasi selengkapnya tentang model ini, baca XAV-AX5110 di situs pendukung.

