



XPANDER

Owner's Manual

PENDAHULUAN

Terima kasih telah memilih produk MITSUBISHI sebagai kendaraan baru anda. Buku ini dapat menambah pemahaman anda untuk mendapatkan kepuasan dari banyak keistimewaan yang terdapat pada mobil ini.

Buku ini berisi petunjuk untuk dapat mengenal cara-cara penggunaan dan pemeliharaan yang tepat, agar diperoleh kenyamanan mengendarai yang maksimal.

PT MITSUBISHI MOTORS KRAMA YUDHA SALES INDONESIA mempunyai hak untuk mengubah desain dan spesifikasi dan/atau melakukan perubahan atau perbaikan pada produk yang baru tanpa harus mengaplikasikannya pada produk terdahulu.

Merupakan syarat mutlak bagi pengendara untuk mengetahui undang-undang dan peraturan mengenai kendaraan.

Buku petunjuk ini telah disesuaikan dengan undang-undang dan peraturan yang sedang berlaku, tetapi ada kemungkinan terdapat perbedaan dengan undang-undang dan peraturan yang diperbaharui.

Lakukan perawatan dan perbaikan kendaraan anda hanya di dealer resmi MITSUBISHI, karena kendaraan anda memerlukan penanganan yang teliti, yang hanya dapat dilakukan oleh Mekanik MITSUBISHI yang telah mendapat pelatihan.

Jangan melakukan perubahan atau penambahan peralatan pada bagian sistem elektrikal tanpa berkonsultasi terlebih dahulu dengan dealer resmi MITSUBISHI.

Semua informasi yang tertera di dalam buku ini adalah berdasarkan data terbaru saat penerbitan yang sewaktu-waktu dapat berubah tanpa pemberitahuan sebelumnya.

Tinggalkan buku petunjuk ini pada kendaraan bila anda menjualnya kembali, karena pemilik selanjutnya akan menggunakan buku ini untuk mendapatkan informasi dari buku ini.

Di dalam buku petunjuk pemilik ini terdapat kata-kata **PERINGATAN** dan **PERHATIAN**.

Ini sebagai petunjuk yang harus benar-benar diperhatikan. Mengabaikan instruksi tersebut dapat mengakibatkan kecelakaan atau kerusakan pada kendaraan Anda.

 **PERINGATAN**

: **Menunjukkan kemungkinan kuat terjadinya cedera serius bahkan kematian bila tidak mengikuti instruksinya.**

 **PERHATIAN**

: **Menunjukkan peringatan atau tanda bahaya yang dapat menyebabkan cedera atau kerusakan kendaraan.**

Anda juga akan melihat simbol penting lainnya.

CATATAN : Memberikan informasi yang berguna

Tanda * : Berarti optional / hanya untuk kendaraan yang dilengkapi
(kemungkinan tidak terdapat pada kendaraan, bisa berbeda tergantung dari spesifikasi standar kendaraan)

Beberapa singkatan yang digunakan pada buku ini:

M/T : Transmisi manual

A/T : Transmisi otomatis

Buku ini menjelaskan kendaraan setir kiri dan setir kanan. Beberapa gambar kemungkinan masih menunjukkan setir kiri.

Dan juga terdapat beberapa pengoperasian atau peralatan yang kemungkinan tidak sesuai/tidak terdapat pada kendaraan anda.

Daftar Grup

Gambaran umum	1 -
Informasi umum	2 -
Mengunci dan membuka	3 -
Kursi dan sabuk keselamatan	4 -
Instrumen dan kontrol	5 -
Menghidupkan dan mengendarai	6 -
Untuk kenyamanan berkendara	7 -
Untuk keadaan darurat	8 -
Pemeliharaan kendaraan	9 -
Pemeliharaan	10 -
Spesifikasi	11 -

MEMO:

.....

.....

.....

.....

.....

.....

.....

.....

.....

.....

.....

.....

.....

.....

.....

.....

Instrument dan kontrol

E08500103059

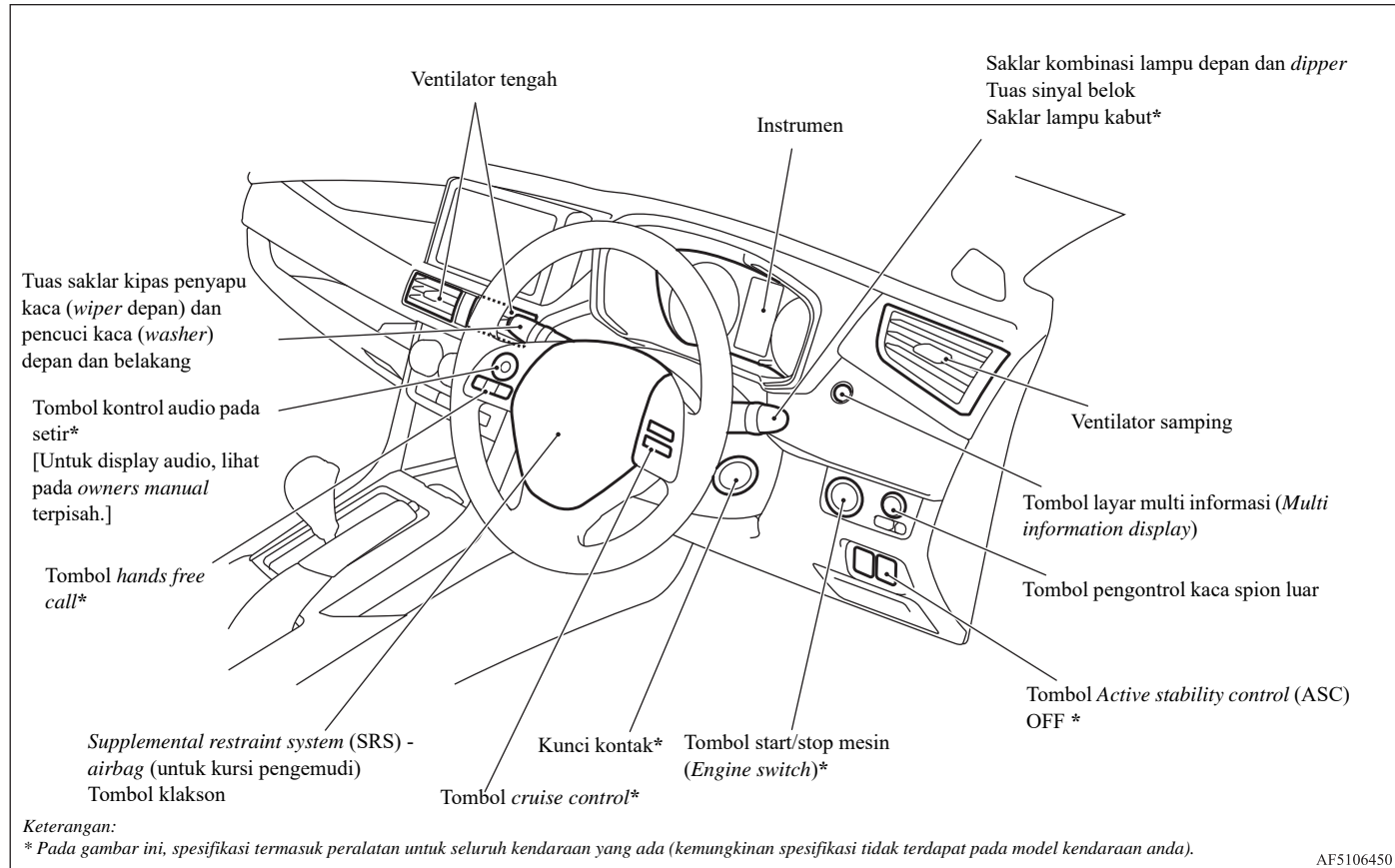

AF5106450

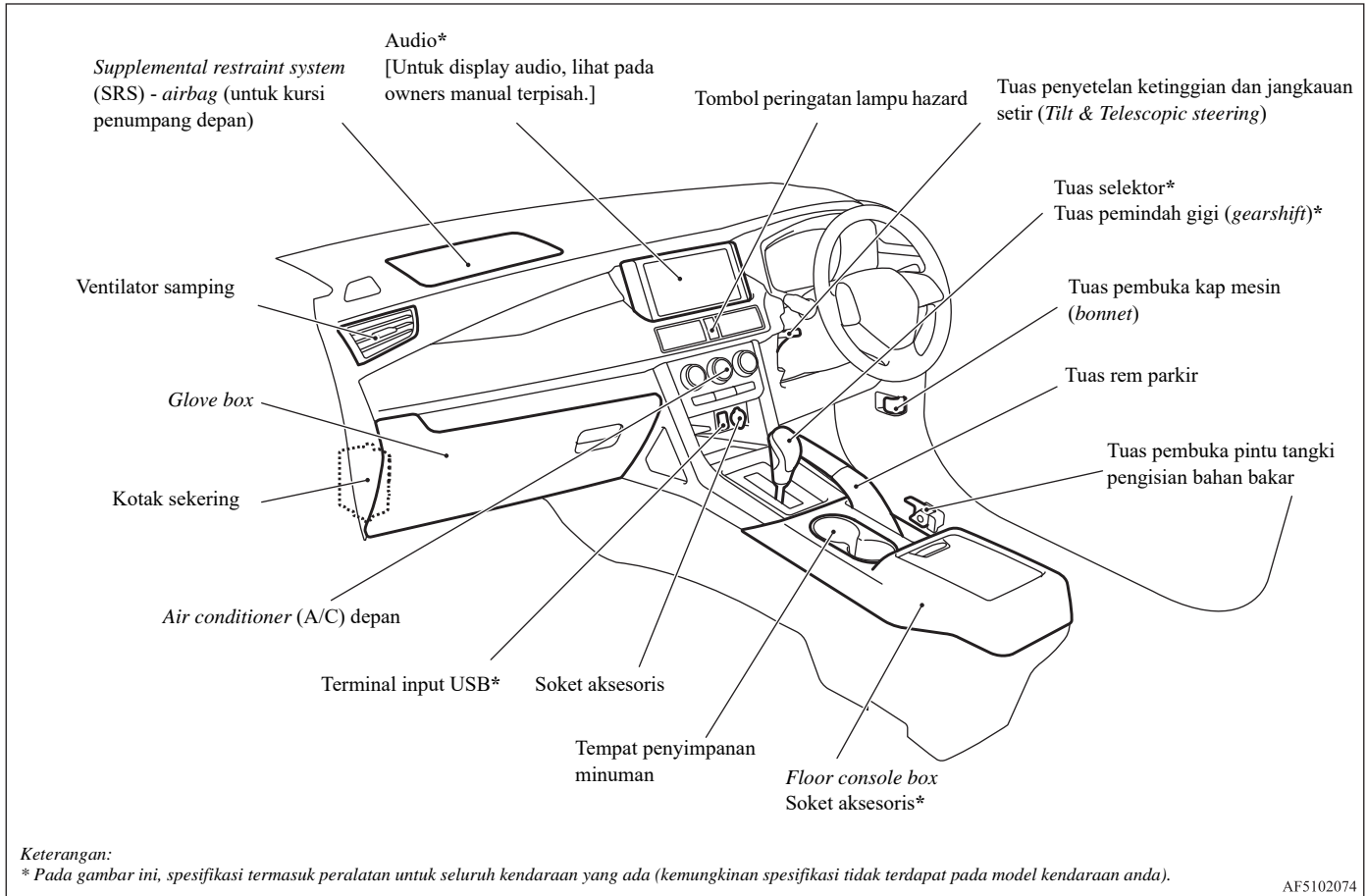

Interior

E08500202460

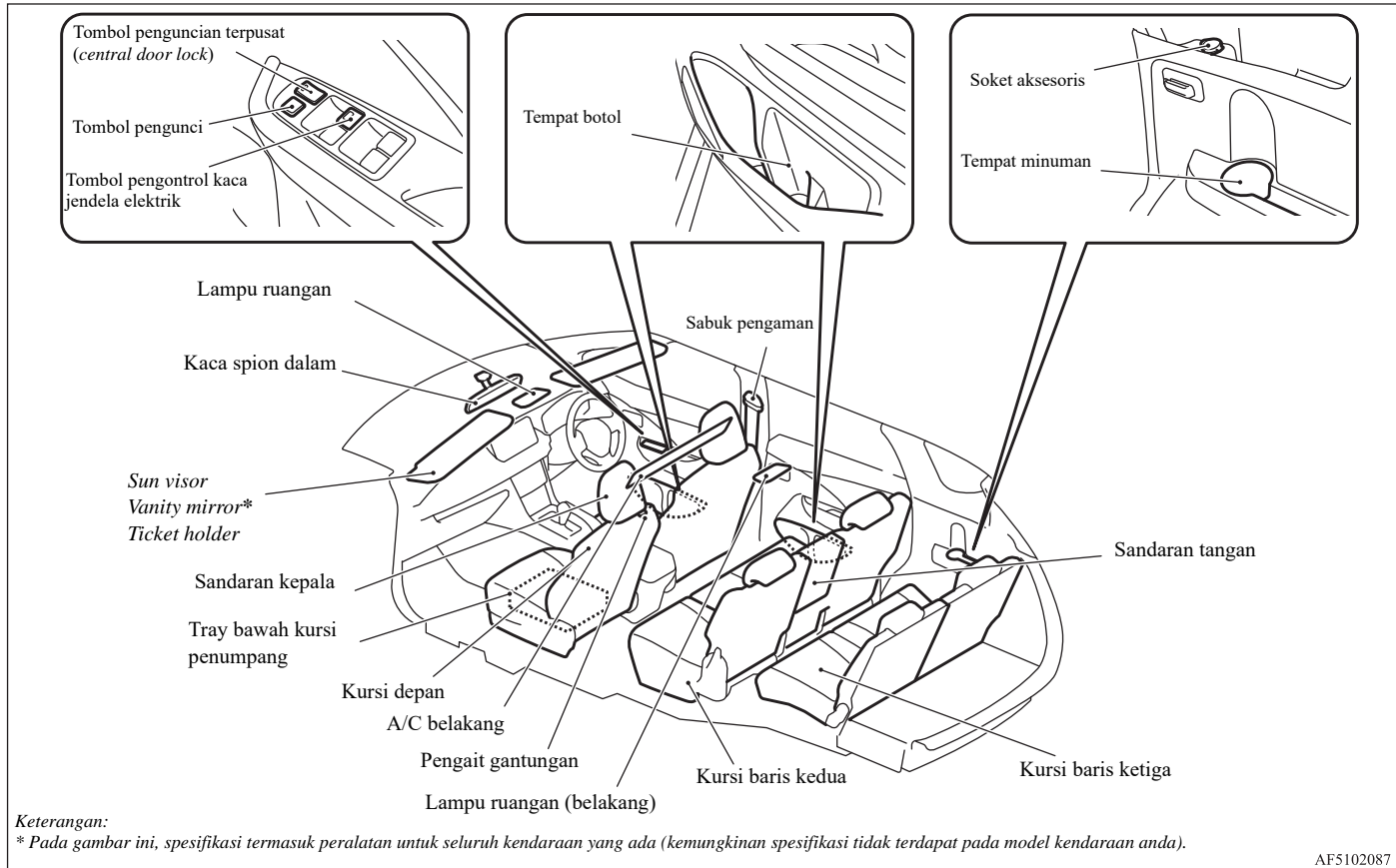

AF5102087

Area bagasi belakang

E08500301347

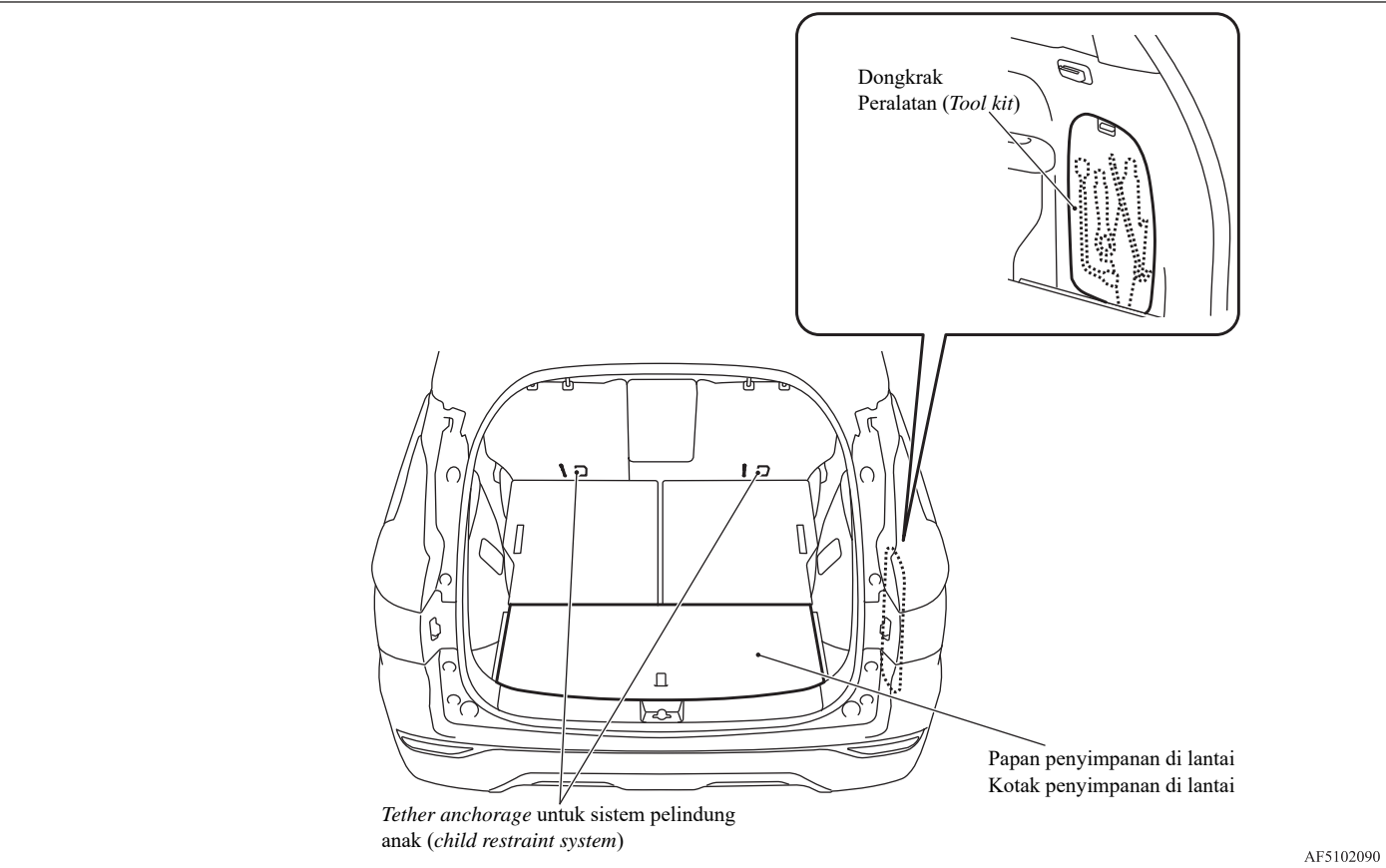

Eksterior - depan

E08500402244

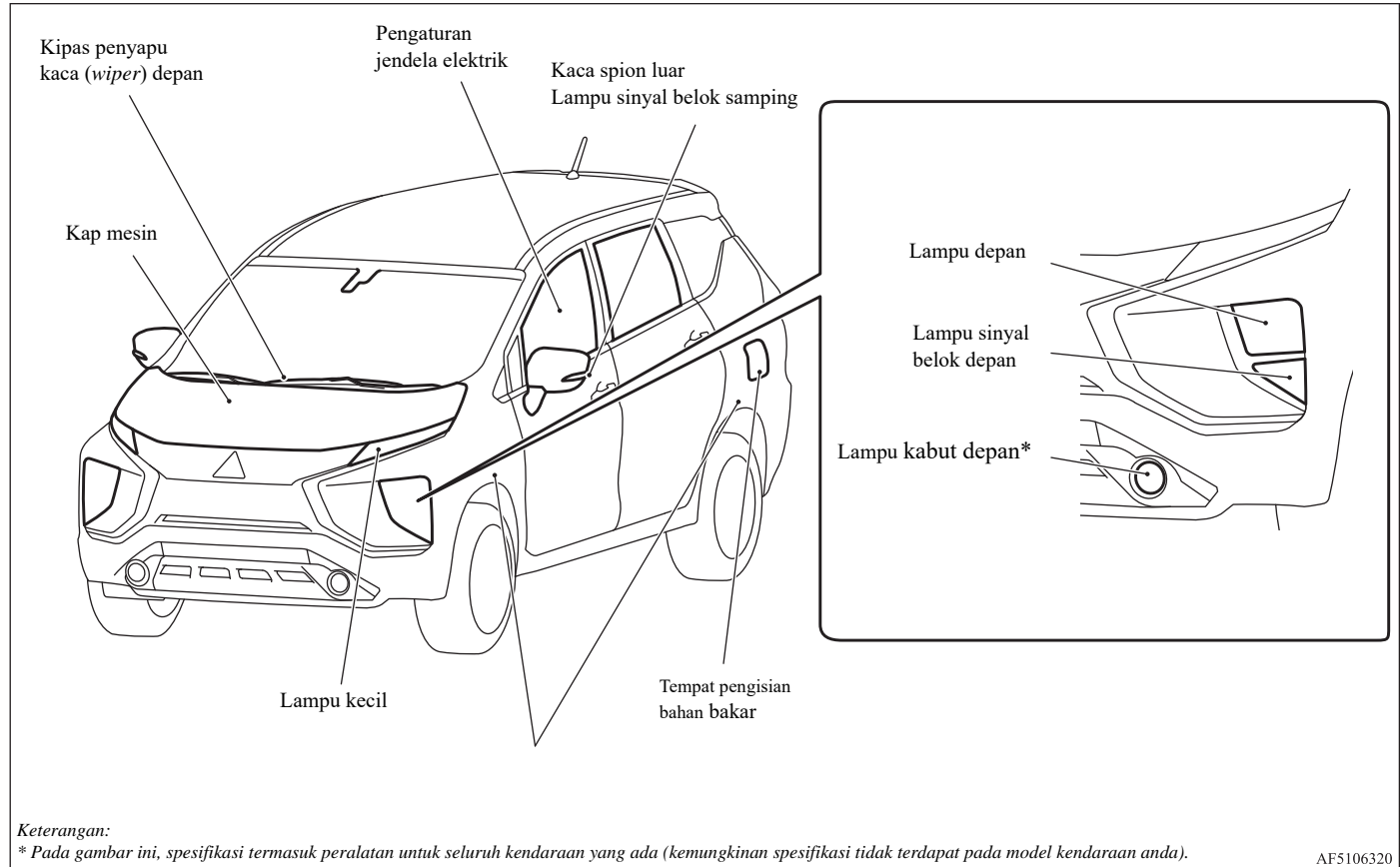

AF5106320

Eksterior - belakang

E08500403573

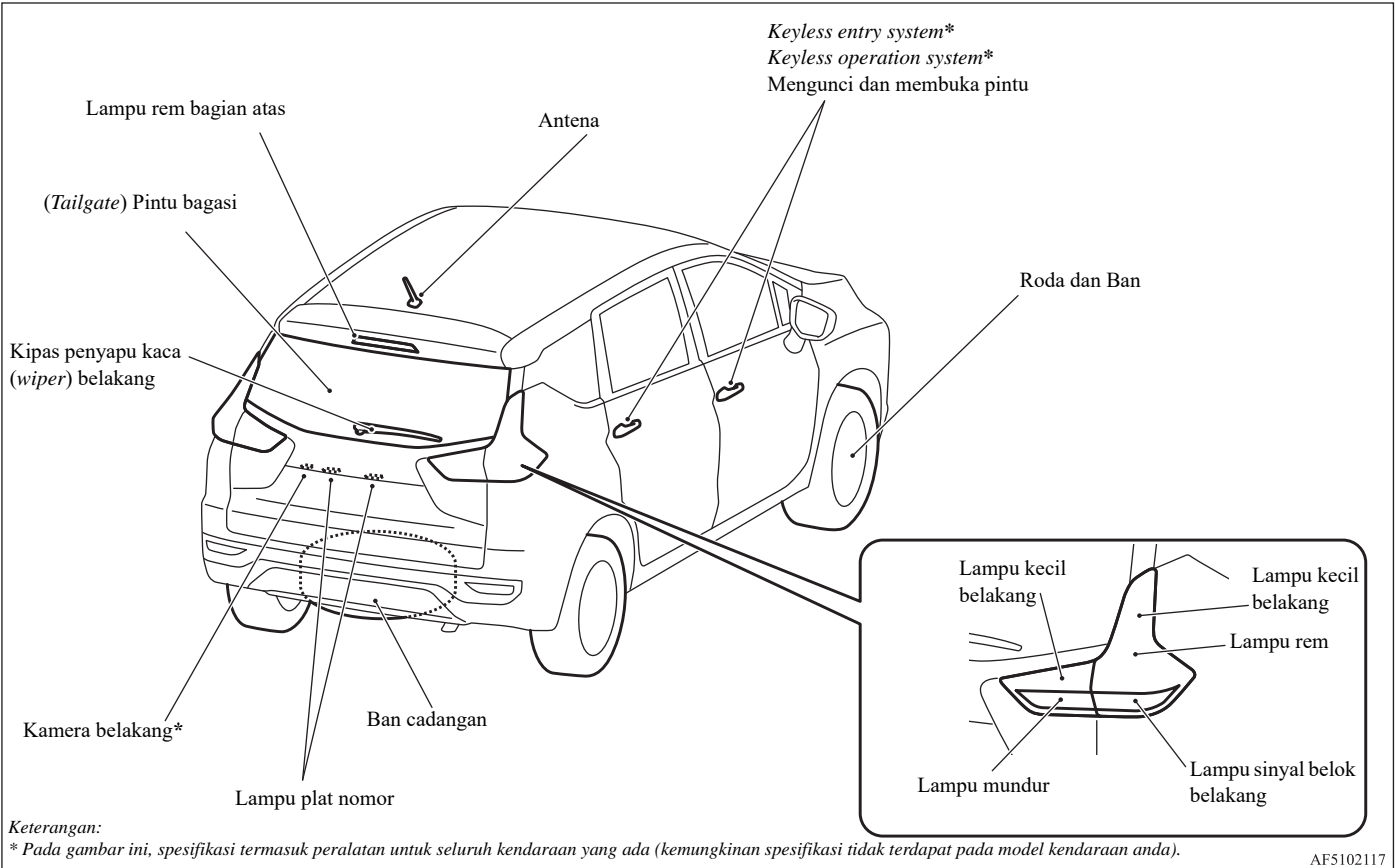

Penjelasan singkat

E08S00501059

Mengunci dan membuka pintu dan bagasi

E08S00501059

*Keyless entry system**

Tekan tombol pada kunci untuk mengunci atau membuka semua pintu dan bagasi belakang.

Sistem ini juga dapat mengoperasikan kaca spion luar. (Kendaraan yang dilengkapi dengan tombol pelipat spion).

Tombol pada remote dapat dioperasikan dalam jarak 4 m dari kendaraan.

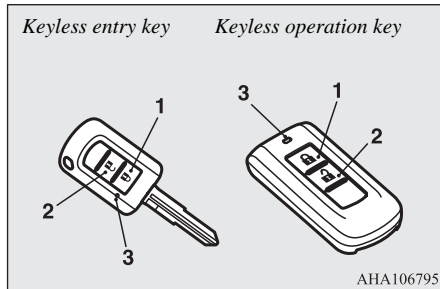

Lihat "*Keyless entry system*" pada BAB 3.

Untuk kendaraan yang dilengkapi tombol retraktor spion, kaca spion luar dapat dilipat dan dibuka secara otomatis jika anda menekan tombol LOCK (1) atau UNLOCK (2).

Lihat "*Pengoperasian kaca spion luar (kendaraan yang dilengkapi dengan tombol pelipat kaca spion luar)*" pada BAB 3.

*Keyless operation system**

Ketika anda membawa kunci *keyless operation system* (KOS) dan berada dalam jarak pengoperasian, jika anda menekan tombol mengunci/membuka pada pintu pengemudi atau penumpang depan (A), atau tombol mengunci/membuka pada bagasi belakang (B), maka semua pintu dan bagasi belakang akan terkunci/terbuka penguncinya. Jarak pengoperasian adalah sekitar 70 cm dari tombol pada pintu pengemudi atau penumpang depan dan tombol bagasi belakang.

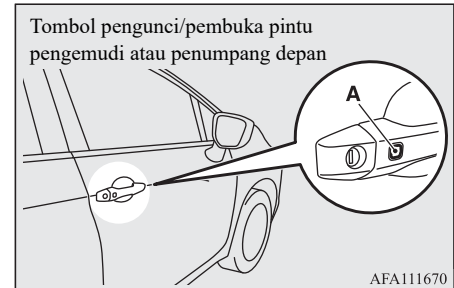

Tombol pengunci/pembuka bagasi belakang

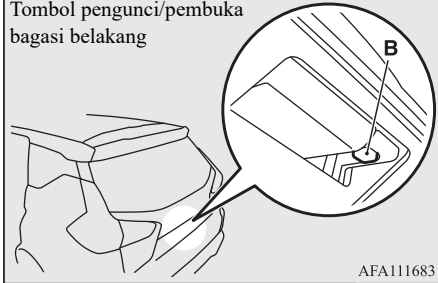

AFA111683

Lihat "Keyless operation system" pada BAB 3.

Sekitar kursi pengemudi

E08500802105

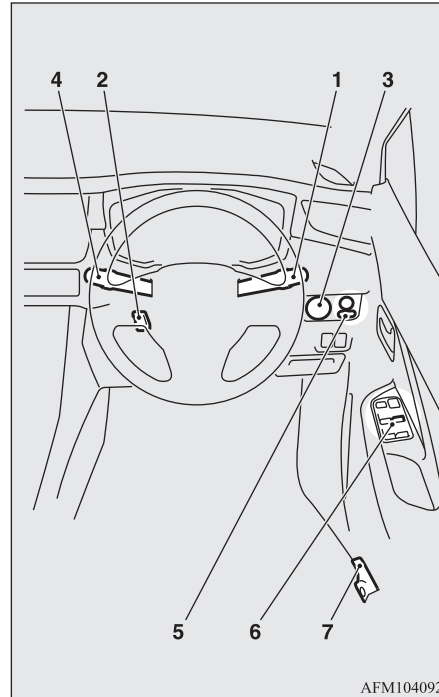



AFM104092

1-Saklar kombinasi lampu depan

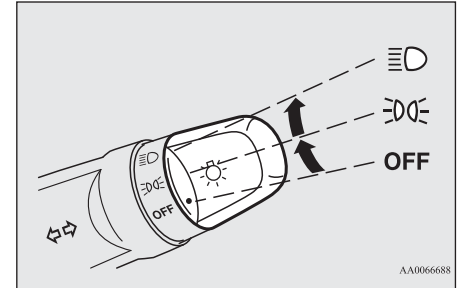
Putar saklar untuk menghidupkan lampu.



AA006688

OFF	Semua lampu mati
	Lampu kecil, lampu belakang, lampu plat nomor dan panel instrument menyala
	Lampu depan dan lampu-lampu lain menyala

Lihat "Saklar kombinasi lampu depan dan dipper" pada BAB 5.

1-Tuas sinyal belok

Lampu sinyal belok berkedip ketika tuas dioperasikan (kunci kontak atau mode pengoperasian di posisi ON).

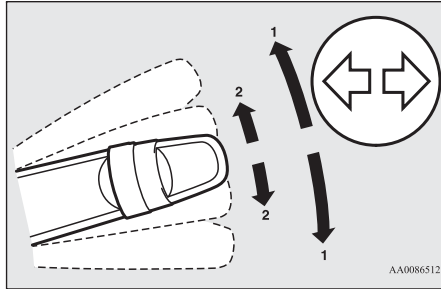

- 1- Sinyal belok
- 2- Sinyal pindah jalur

Lihat "Tuas sinyal belok" pada BAB 5.

2-Tuas penyetelan ketinggian dan jangkauan setir

1. Bebaskan tuas pengunci sambil menahan setir ke atas.
2. Setel posisi setir sesuai keinginan anda.
3. Kunci kembali setir dengan menarik tuas pengunci sepenuhnya ke atas.

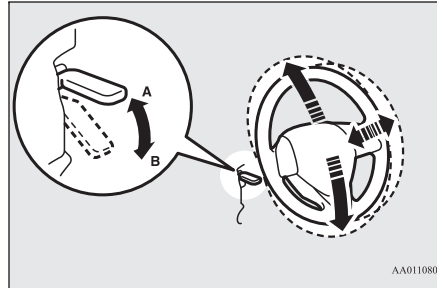

- A- Mengunci
- B- Membebaskan

Lihat "Penyetelan ketinggian dan jangkauan setir" pada BAB 6.

3-Tombol Start/Stop Mesin*

[Untuk kendaraan yang dilengkapi dengan *keyless operation system*]

Jika anda membawa kunci KOS, anda dapat menghidupkan mesin. Jika anda menekan tombol start/stop mesin tanpa menekan pedal rem (A/T) atau pedal kopling (M/T), anda dapat mengubah mode pengoperasian dengan urutan OFF, ACC, ON, OFF.

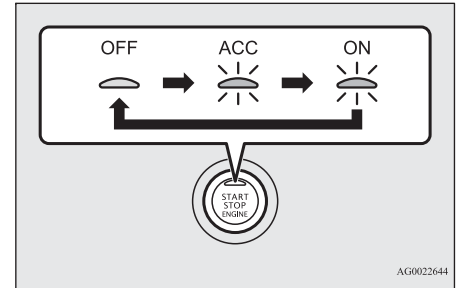

OFF- Lampu indikator pada tombol Start/Stop mesin mati.

ACC- Lampu indikator pada tombol Start/Stop mesin menyala orange.

ON- Lampu indikator pada tombol Start/Stop mesin menyala hijau.

Lihat "Tombol Start/Stop mesin" pada BAB 6.

4-Saklar kipas penyapu kaca (*wiper*) dan cairan pembersih kaca (*washer*)

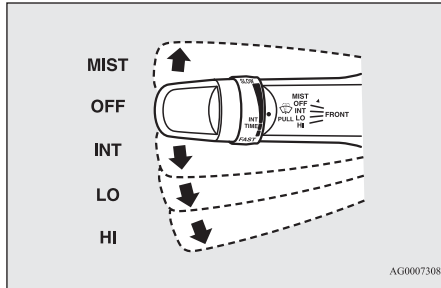

- MIST- Fungsi penghilang kabut/embun
Wiper akan beroperasi sekali
- OFF- Mati
- INT- *Intermittent* (Sensitifitas kecepatan)
- LO- Pelan
- HI- Cepat

Cairan *washer* akan disemprotkan ke kaca depan dengan menarik tuas ke arah anda.

Lihat "Saklar kipas penyapu kaca (*wiper*) dan cairan pencuci kaca (*washer*)" pada BAB 5.

5-Tombol pengontrol kaca spion luar elektrik

Untuk mengatur posisi kaca spion

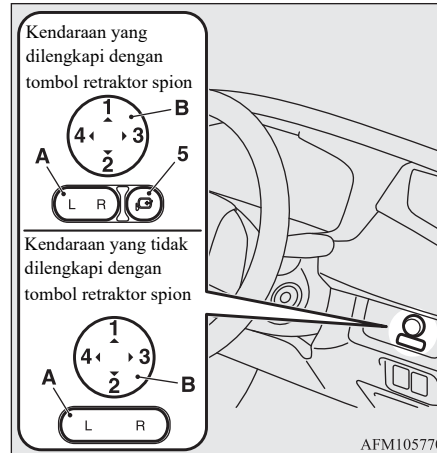

Tekan tombol (A) untuk memilih kaca spion luar mana yang akan di setel.

- L- Penyetelan kaca spion luar kiri
- R- Penyetelan kaca spion luar kanan

Tekan tombol (B) ke kiri, kanan, atas atau bawah untuk mengatur posisi kaca dari spion luar.

- 1- Atas
- 2- Bawah
- 3- Kanan
- 4- Kiri
- 5- Tombol retraktor kaca spion luar

Lihat "Pengontrol kaca spion luar elektrik" pada BAB 6.

6-Pengontrol kaca jendela elektrik

Setiap jendela akan terbuka atau tertutup ketika tombol yang bersangkutan dioperasikan.

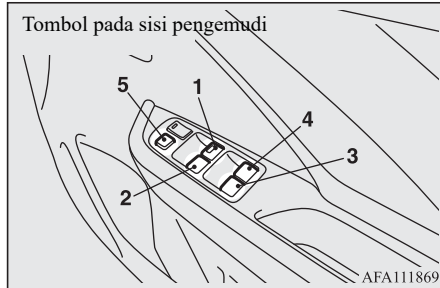

- 1- Jendela pintu pengemudi
- 2- Jendela pintu penumpang depan
- 3- Jendela pintu belakang kiri
- 4- Jendela pintu belakang kanan
- 5- Tombol pengunci

Tombol pengunci

Ketika tombol ini (5) dioperasikan, maka saklar di pintu penumpang tidak dapat dioperasikan untuk membuka jendela dan tombol pengemudi tidak dapat membuka atau menutup jendela lainnya selain jendela pengemudi. Untuk membatalkan, tekan sekali lagi.

Lihat "Pengontrol kaca jendela elektrik" pada BAB 3.

7-Tuas pembuka pintu pengisian bahan bakar

Pintu pengisian tangki bahan bakar terletak di sisi sebelah kiri kendaraan.

Buka tutup tangki pengisian bahan bakar dengan menarik tuas yang berada pada sisi kanan dari kursi pengemudi.

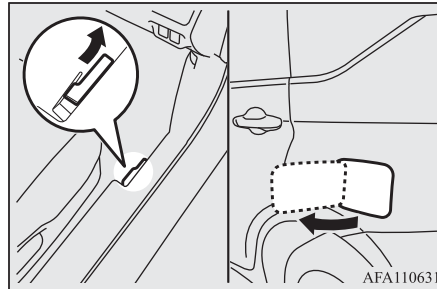

Lihat "Mengisi tangki bahan bakar" pada BAB 2.

Transmisi otomatis*

E0850270045

Pengoperasian tuas selektor

Transmisi memiliki 4 gigi maju dan 1 gigi mundur.

Transmisi akan memilih perbandingan roda gigi secara otomatis, tergantung dari kecepatan kendaraan dan posisi pedal gas. Terdapat 6 posisi pada tuas selektor, dan dilengkapi dengan tombol pengunci (A) untuk mencegah kesalahan perpindahan gigi secara tidak sengaja.

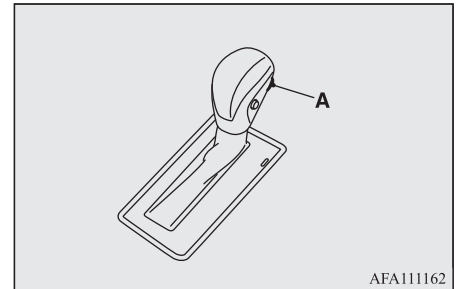

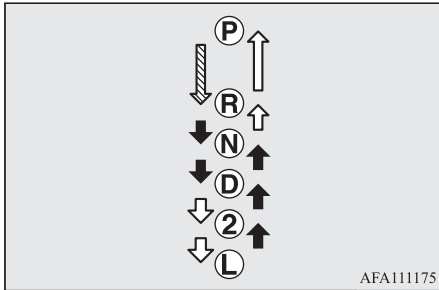

⚡	Tombol pengunci harus ditekan ketika pedal rem ditekan untuk memindahkan tuas selektor.
⬇	Tombol pengunci harus ditekan untuk memindahkan tuas selektor.
⬇	Tombol pengunci tidak harus ditekan untuk memindahkan tuas selektor.

Posisi tuas selektor

“P” PARK

Posisi berikut diperuntukkan untuk mengunci transmisi dan mencegah kendaraan bergerak. Mesin dapat dihidupkan pada posisi ini.

“R” REVERSE

Posisi berikut diperuntukkan untuk mundur.

“N” NEUTRAL

Pada posisi berikut, transmisi dibebaskan.

“D” DRIVE

Posisi berikut diperuntukkan untuk mengemudi dengan normal.

“2” SECOND

Posisi ini diperuntukkan untuk menambah tenaga ketika berkendara pada jalanan menanjak yang curam, dan sebagai pengereman mesin (*engine brake*) ketika sedang menuruni jalanan menurun yang curam.

“L” (LOW)

Posisi ini diperuntukkan untuk berkendara pada jalanan menanjak yang sangat curam dan sebagai pengereman mesin (*engine brake*) dengan kecepatan yang rendah ketika menuruni jalanan yang curam.

Tombol pengontrol *overdrive*

Tombol pengontrol *overdrive* dapat digunakan ketika tuas selektor berada pada posisi “D” (DRIVE).

■ Ketika berkendara dengan normal

Tekan tombol pengontrol *overdrive* untuk menghidupkan fungsi *overdrive*.

■ Ketika berkendara di jalanan berbukit

Tekan tombol pengontrol *overdrive* untuk mematikan fungsi *overdrive*.

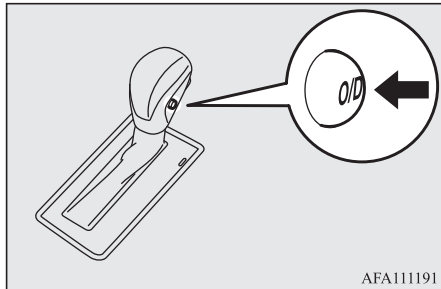

Lihat "Transmisi otomatis*" pada BAB 6.



Layar Multi Informasi (Multi information display)

E08501201620

Selalu berhentikan kendaraan anda di tempat yang aman sebelum melakukan pengoperasian.

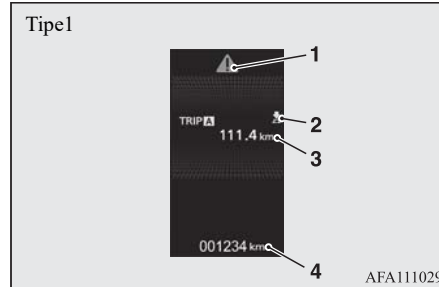
Informasi berikut termasuk di dalam multi information display: peringatan, odometer, tripmeter, konsumsi bahan bakar rata-rata dan sementara, kecepatan rata-rata, dll.



- 1- Tampilan tanda  → BAB 5
- 2- Tampilan tanda  atau  → BAB 5
- 3- Layar informasi → BAB 5
Tampilan layar interupsi → BAB 5
- 4- Odometer → BAB 5

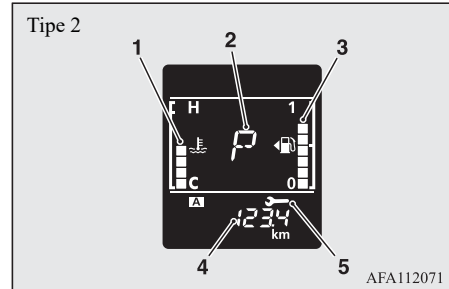

- 1- Tampilan temperatur cairan pendingin mesin (*engine coolant*) → BAB 5
- 2- Tampilan indikator posisi tuas selektor* → BAB 6
- 3- Tampilan bahan bakar yang tersisa → BAB 5
- 4- Tampilan informasi → BAB 5
- 5- Pengingat service (*Service reminder*) → BAB 5

Lihat "Layar multi informasi (*Multi information display*) - Tipe 1" atau "Layar multi informasi (*Multi information display*) - Tipe 2" pada BAB 5.

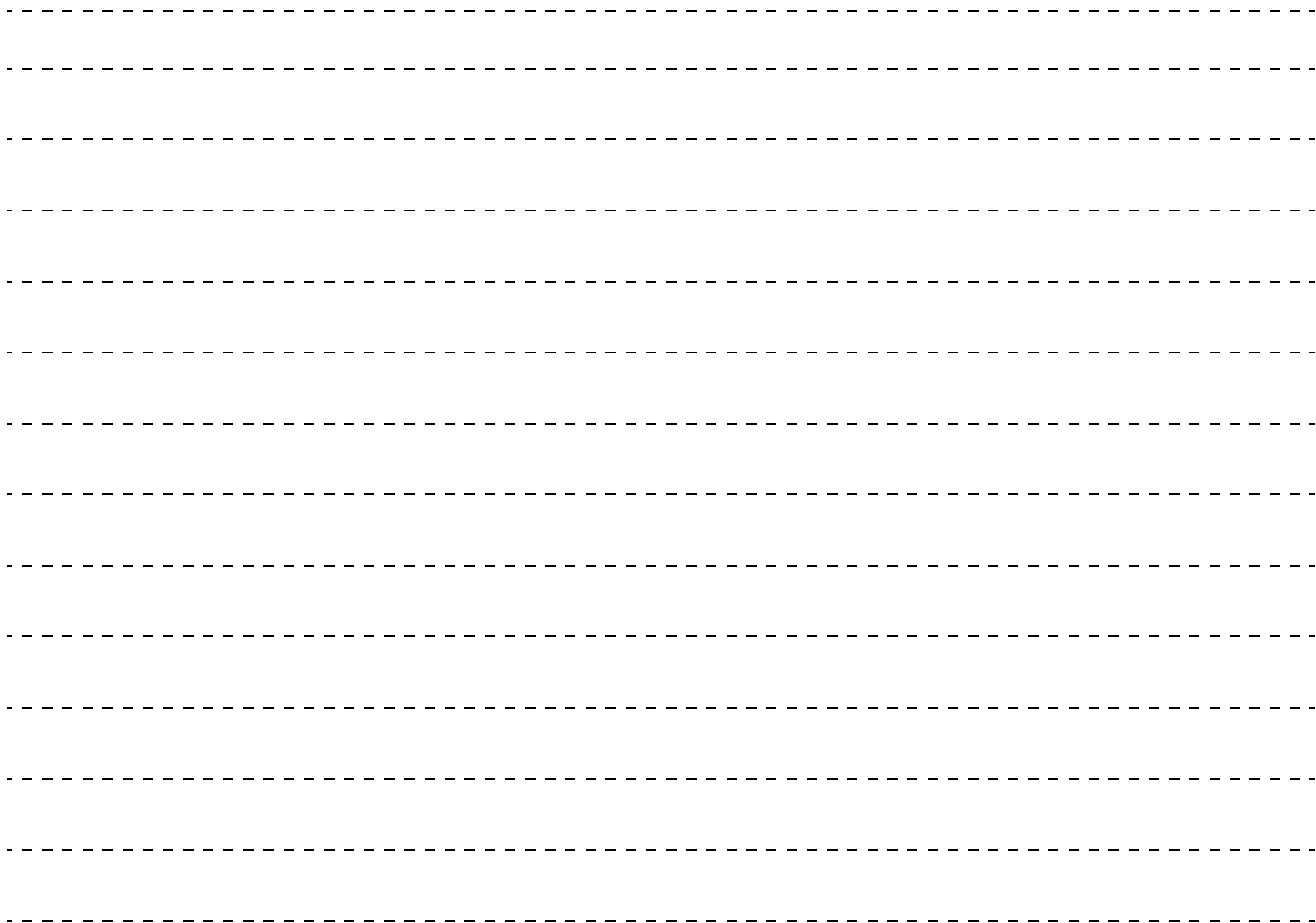

Bab 2 - Informasi Umum

Pemilihan bahan bakar	2-2
Mengisi tanki bahan bakar	2-3
Pemasangan aksesoris	2-4
Memodifikasi/merubah sistem elektrikal atau sistem bahan bakar ..	2-6
Suku cadang asli	2-6
Petunjuk keamanan penanganan oli mesin bekas	2-6

Pemilihan bahan bakar

E00200105432

Bahan bakar yang direkomendasikan	Bensin bebas timbal dengan <i>octane number</i> 90 RON atau lebih tinggi
-----------------------------------	--

⚠ PERHATIAN

- Penggunaan bahan bakar yang mengandung timbal dapat menyebabkan kerusakan yang serius pada mesin dan *catalytic converter*. Jangan gunakan bahan bakar bertimbal.

Ethanol (Gasohol)

Pencampuran hingga 10 % ethanol (*grain alcohol*) dan 90 % bensin bebas timbal dapat anda lakukan pada kendaraan anda, agar dapat menghasilkan kadar oktan yang setidaknya sama dengan rekomendasi minimal untuk bensin bebas timbal.

⚠ PERHATIAN

- Jangan gunakan konsentrasi ethanol (alkohol murni) lebih dari 10%. Penggunaan konsentrasi yang melebihi 10% dapat merusak sistem bahan bakar, mesin, sensor mesin, dan sistem pembuangan kendaraan anda.

⚠ PERHATIAN

- Jangan menggunakan bensin yang mengandung methanol pada kendaraan anda. Penggunaan alkohol jenis ini dapat berakibat buruk pada performa kendaraan dan merusak bagian penting dalam sistem bahan bakar kendaraan.

📖 CATATAN

- Berulang-ulang berkendara jarak pendek dan dengan kecepatan rendah dapat menyebabkan terbentuknya endapan pada sistem bahan bakar dan mesin, yang menyebabkan sulit start dan akselerasi yang buruk. Jika hal ini terjadi, dianjurkan untuk menambahkan deterjen aditif pada bensin ketika sedang mengisi bahan bakar kendaraan. Zat aditif akan membersihkan endapan sehingga mengembalikan mesin ke kondisi semula. Pastikan untuk menggunakan part asli MITSUBISHI MOTORS yang direkomendasikan. Penggunaan zat aditif yang tidak sesuai dapat menyebabkan kerusakan mesin. Untuk lebih detail silahkan hubungi dealer resmi MITSUBISHI MOTORS terdekat.
- Bensin berkualitas rendah akan menyebabkan masalah seperti susah hidup, mesin mati, mesin berisik, dan tersendat. Jika anda mengalami masalah ini, cobalah bensin dengan brand atau grade lainnya. Jika lampu peringatan *check engine* menyala, periksakan kendaraan anda di dealer resmi MITSUBISHI MOTORS.

📖 CATATAN

- Saat kendaraan sedang berakselerasi atau menanjak, terkadang beberapa saat akan terdengar suara kecil seperti ketukan logam di mesin (*engine knocking*), gejala ini normal dan tidak perlu dirisaukan.
- Penggunaan bahan bakar dengan nilai Oktan (RON) sesuai rekomendasi atau lebih tinggi dapat menjaga kinerja mesin kendaraan dan efektif mengurangi terjadinya gejala *ngelitik* tersebut.

Mengisi tangki bahan bakar

E00200204452

⚠️ PERINGATAN

- Sebelum menangani bahan bakar, ikuti peraturan keamanan di tempat anda atau di stasiun pengisian bahan bakar.
- Bahan bakar sangat mudah terbakar dan mudah meledak. Anda dapat terbakar atau mengalami luka serius saat menanganinya. Saat mengisi ulang bahan bakar, selalu matikan mesin dan jauhkan dari api, percikan listrik, dan material beresap. Selalu lakukan penanganan terhadap bahan bakar di area terbuka.
- Sebelum membuka penutup tangki bahan bakar, pastikan tidak ada arus listrik yang mengalir saat anda menyentuh part metal dari kendaraan atau pompa bahan bakar. Listrik statis pada tubuh anda dapat menimbulkan percikan listrik yang akan membakar uap bahan bakar.
- Lakukan seluruh proses pengisian bahan bakar seorang diri (membuka penutup tangki bahan bakar, dll). Jangan biarkan siapapun mendekati tangki pengisian bahan bakar. Jika anda membiarkan orang lain membantu anda dan orang tersebut membawa aliran listrik statis, uap bahan bakar dapat tersulut sehingga dapat menimbulkan kebakaran.

⚠️ PERINGATAN

- Jangan meninggalkan tangki pengisian bahan bakar hingga proses pengisian ulang bahan bakar selesai. Jika anda meninggalkan dan melakukan pekerjaan lain (misalnya duduk di kursi) selama proses pengisian, anda kemungkinan dapat membawa listrik statik baru.
- Jika penutup bahan bakar harus diganti, gunakan hanya spare part asli MITSUBISHI MOTORS.

Kapasitas tangki bahan bakar

45 liter

Mengisi ulang

1. Sebelum mengisi bahan bakar, matikan mesin.
2. Penutup tangki bahan bakar terletak di bagian kiri belakang kendaraan anda. Buka pintu pengisian bahan bakar dengan menarik tuas yang terletak dibawah panel.

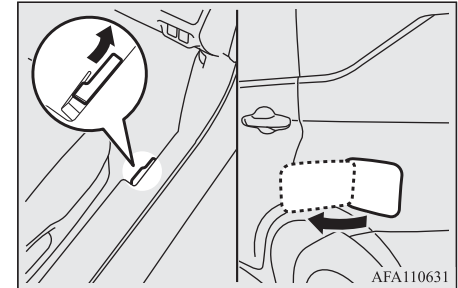

3. Buka tabung pengisian bahan bakar dengan memutar perlahan penutup bahan bakar dengan arah kebalikan jarum jam.

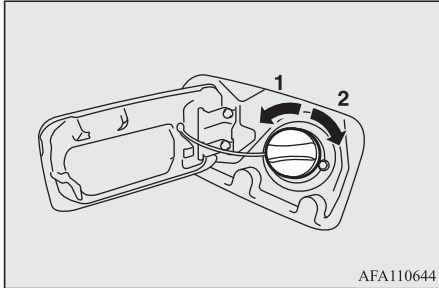

- 1- Membuka
- 2- Menutup

⚠ PERHATIAN

- Karena ada kemungkinan sistem bahan bakar memiliki tekanan, bukalah penutup bahan bakar dengan perlahan. Ini akan melepaskan tekanan yang mungkin timbul di dalam tangki. Jika anda mendengar suara berdesis, tunggulah hingga suara tersebut berhenti sebelum melepas penutup bahan bakar. Bila tidak, bahan bakar dapat menyembur keluar dan melukai anda atau orang lain.

📖 CATATAN

- Saat mengisi bahan bakar, gantungkan penutup pada pengait yang terletak di bagian dalam pintu penutup bahan bakar.

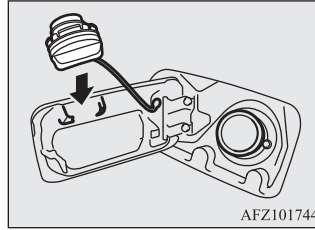

4. Masukkan alat pengisi bahan bakar sedalam mungkin.

⚠ PERHATIAN

- Jangan memiringkan alat pengisi bahan bakar

5. Saat alat pengisi bahan bakar berhenti otomatis, jangan lanjutkan pengisian bahan bakar.
6. Untuk menutupnya, putar penutup perlahan searah jarum jam sampai anda mendengar suara klik, lalu tekan perlahan pintu penutup bahan bakar hingga rapat.

Pemasangan aksesoris

E00200302707

Sebelum memasang aksesoris apapun, konsultasikan lah terlebih dahulu di dealer resmi MITSUBISHI MOTORS.

⚠ PERHATIAN

- Kendaraan anda dilengkapi dengan diagnosis connector untuk memeriksa dan memperbaiki sistem pengontrolan elektronik (*electronic control system*).

Untuk melakukan pemeriksaan dan perbaikan pada konektor, jangan menghubungkan selain perangkat diagnosis tool. Jika tidak, baterai dapat habis, perangkat elektronik pada kendaraan dapat rusak atau permasalahan yang tidak diinginkan lainnya dapat terjadi.

Lebih lanjutnya, kerusakan yang disebabkan karena menghubungkan perangkat selain diagnosis tool tidak tercover garansi.

- Pemasangan aksesoris, part tambahan, dll, harus mengikuti perundang-undangan yang berlaku di negara anda, dan harus mengikuti petunjuk dan peringatan yang ada pada dokumen kendaraan anda. Hanya aksesoris yang telah disetujui MITSUBISHI MOTORS yang boleh dipasang di kendaraan anda.

- Pemasangan part elektronik yang tidak tepat dapat menyebabkan kebakaran, lihatlah bagian memodifikasi/merubah bagian elektronik dan sistem bahan bakar di *owner's manual* ini.
- Penggunaan telepon selular dan perangkat radio didalam kendaraan tanpa antena luar dapat menyebabkan gangguan pada sistem elektronik, yang dapat menyebabkan pengoperasian yang tidak aman.
- Ban dan roda yang tidak memenuhi spesifikasi tidak boleh digunakan. Lihatlah bagian “spesifikasi” untuk informasi mengenai roda dan tipe ban.
- Jangan lupa membaca keseluruhan manual dengan benar sebelum pemasangan aksesoris, part atau modifikasi lain pada kendaraan.

Poin penting!

Sehubungan dengan banyaknya aksesoris dan part pengganti dari pabrikan yang lain yang beredar di pasaran, MITSUBISHI MOTORS ataupun dealer resmi MITSUBISHI tidak mungkin melakukan pemeriksaan apakah pemasangan part-part tersebut mempengaruhi keamanan pada kendaraan anda secara menyeluruh.

Walaupun part tersebut secara resmi diperbolehkan, contohnya oleh “general operators permit” (badan penilaian untuk part) atau melalui pemasangan part yang secara resmi disetujui secara konstruksi, atau pengoperasian mengizinkan pemasangan part tersebut, tidak dapat dipastikan bahwa keamanan berkendara kendaraan anda tidak akan terpengaruh.

Pertimbangkan juga bahwa pada dasarnya tidak ada pertanggung jawaban dari pihak penilai atau pemerintah. Hanya part aksesoris asli atau part pengganti resmi MITSUBISHI MOTORS yang direkomendasikan dan dikeluarkan oleh dealer resmi MITSUBISHI MOTORS dan yang terpasang atau dipasang oleh dealer resmi MITSUBISHI MOTORS dapat anda percayai untuk keamanan yang optimal. Demikian juga dengan modifikasi kendaraan MITSUBISHI yang terkait dengan

spesifikasi produksi. Untuk alasan keamanan, hanya lakukan modifikasi sesuai dengan rekomendasi dari dealer resmi MITSUBISHI MOTORS.

Memodifikasi/merubah sistem elektikal dan sistem bahan bakar

E00200401600

MITSUBISHI MOTORS selalu memproduksi kendaraan yang aman dan berkualitas tinggi. Untuk menjaga keamana dan kualitas ini, sangat penting bahwa aksesoris yang akan dipasang, atau modifikasi yang terkait dengan sistem elektrikal dan sistem bahan bakar sesuai dengan petunjuk MITSUBISHI MOTORS.

PERHATIAN

- Konsultasikan dengan dealer resmi MITSUBISHI MOTORS untuk setiap pemasangan atau modifikasi. Jika terdapat kabel yang menghalangi bodi kendaraan atau pemasangannya tidak tepat (lupa memasang sekring, dll), peralatan elektronik dapat terpengaruh, menyebabkan kebakaran atau kecelakaan lainnya.

Suku cadang asli

E00200502002

Jangan gunakan barang tiruan. MITSUBISHI MOTORS dengan pengalamannya telah menyediakan kendaraan untuk anda dengan mutu tinggi dan dapat diandalkan. Jangan sampai mutu dan ketangguhan kendaraan anda berkurang akibat menggunakan suku cadang tiruan. Selalu gunakan SUKU CADANG ASLI MITSUBISHI MOTORS yang dirancang dan diproduksi untuk menjaga kendaraan MITSUBISHI anda selalu dalam kondisi prima. Pengoperasian komponen kendaraan dapat menjadi kurang efisien bila anda menggunakan suku cadang palsu. Penggunaan suku cadang palsu dapat menyebabkan batalnya jaminan claim warranty pada kendaraan anda. MITSUBISHI MOTORS tidak bertanggung jawab atas kerusakan kendaraan anda yang disebabkan oleh suku cadang pengganti selain SUKU CADANG ASLI MITSUBISHI MOTORS. Di dealer MITSUBISHI MOTORS anda dapat memperoleh saran yang tepat dan pemasangan suku cadang asli akan ditangani secara profesional. SUKU CADANG ASLI MITSUBISHI MOTORS dapat diidentifikasi melalui tanda GENUINE PARTS, dan tersedia di seluruh dealer resmi MITSUBISHI MOTORS.

Petunjuk keamanan penanganan oli mesin bekas

E00200601501

PERINGATAN

- Terkena oli bekas dalam waktu lama dan berulang-ulang dapat mengakibatkan penyakit kulit yang serius, termasuk infeksi kulit dan kanker.
- Hindarkan terkena oli bekas sedapat mungkin dan cuci segera setelah terjadi kontak.
- Jauhkan oli mesin dari jangkauan anak-anak.

Bab 3 - Mengunci dan membuka kunci

Kunci-kunci	3-2
<i>Electronic immobilizer</i> (Menghidupkan mesin yang dilengkapi sistem anti maling)	3-3
<i>Keyless entry system*</i>	3-4
<i>Keyless operation system*</i>	3-8
Pintu-pintu	3-18
Penguncian pintu terpusat (<i>Central door lock</i>)	3-20
“Pelindung anak” pada pintu belakang (<i>Child lock</i>)	3-21
Pintu bagasi (<i>Tailgate</i>)	3-21
Sistem alarm keamanan*	3-23
Pengontrol kaca jendela elektrik (<i>Power window</i>)	3-28

Kunci-kunci

E00300104351

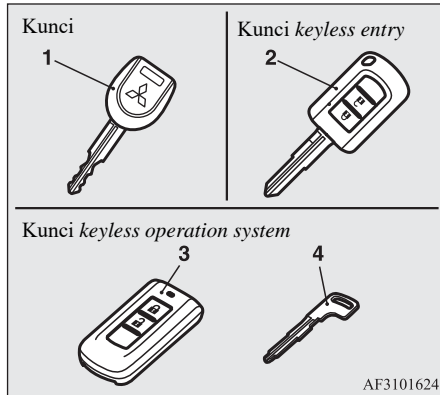

- 1- Kunci *electronic immobilizer*
- 2- Kunci *keyless entry*
- 3- Kunci *keyless operation system*
- 4- Kunci darurat

⚠ PERINGATAN

- Ketika membawa kunci saat melakukan penerbangan, jangan menekan tombol apapun pada kunci ketika sedang di dalam pesawat. Jika anda menekan tombol, hal tersebut dapat menimbulkan gelombang elektromagnetik yang dapat mengganggu sistem pada pesawat.

Ketika membawa kunci di tas/koper, hati-hati agar jangan sampai tombol pada kunci secara tidak sengaja mudah tertekan.

📖 CATATAN

- Kunci (kecuali kunci darurat) merupakan peralatan elektronik yang presisi yang terdapat sinyal transmitter. Ikuti petunjuk berikut untuk menghindari kerusakan.
 - Jangan meninggalkan kunci di tempat yang terkena sinar matahari langsung, contohnya di *dashboard*.
 - Jangan membongkar atau memodifikasi.
 - Jangan membengkokkan kunci dengan paksa atau membenturkannya ke benda keras.
 - Jangan terkena air.
 - Jauhkan dari gantungan kunci magnet.
 - Jauhkan dari sistem audio, komputer, TV, dan peralatan lain yang menimbulkan magnet.
 - Jauhkan dari peralatan yang mengandung gelombang elektromagnetik kuat, seperti telepon selular, perangkat *wireless* dan peralatan frekuensi tinggi (termasuk peralatan medis).

📖 CATATAN

- Jangan mencucinya dengan *ultrasonic cleaner* atau sejenis.
- Jangan meninggalkan kunci di tempat yang terdapat suhu tinggi atau kelembaban tinggi.
- Pada kendaraan dengan *electric immobilizer*, mesin dirancang sedemikian rupa sehingga tidak akan bisa hidup jika kode ID yang sudah teregistrasi pada komputer *immobilizer* dan kode ID kunci tidak sama. Untuk informasi lebih detil, lihat pada BAB “*Electronic immobilizer* (Menghidupkan mesin yang dilengkapi sistem anti maling).
- [Untuk kendaraan yang dilengkapi dengan sistem alarm keamanan]

Perhatikan hal-hal berikut jika alarm keamanan di atur pada “Active”. Lihat “Sistem alarm keamanan” pada BAB 3.

 - Jika alarm keamanan berada pada mode sistem keamanan (aktif), alarm akan berbunyi jika pintu terbuka setelah dibuka dengan kunci, *knob* pengunci di dalam atau tombol penguncian pintu terpusat (*central door lock*).
 - Meskipun alarm keamanan diatur pada “Active”, sistem mode persiapan (*preparation mode*) tidak dimasukan jika sistem *keyless entry* atau fungsi *keyless operation* tidak digunakan untuk mengunci kendaraan.

Label nomor kunci

E00314000106

Nomor kunci tercetak pada label seperti yang ditunjukkan pada gambar.

Catat nomor kunci, dan simpan kunci dan label nomor kunci secara terpisah, sehingga anda bisa memesan kunci dari dealer resmi MITSUBISHI MOTORS jika suatu saat anda kehilangan kunci.

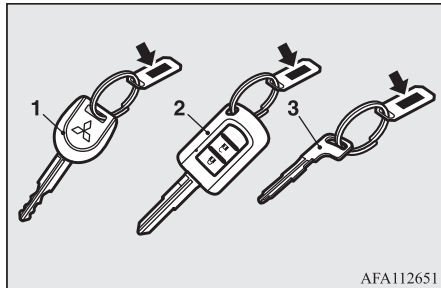

AFA112651

- 1- Kunci *electronic immobilizer*
- 2- Kunci *keyless entry*
- 3- Kunci darurat

Electronic immobilizer (Menghidupkan mesin yang dilengkapi sistem anti maling)*

E00300204118

⚠ PERHATIAN

- Jangan melakukan perubahan atau penambahan pada sistem *immobilizer*, perubahan atau penambahan dapat menyebabkan kerusakan pada *immobilizer*.

Electronic immobilizer dibuat untuk secara signifikan mengurangi kemungkinan pencurian kendaraan. Tujuan dari sistem ini adalah dengan tidak menghidupkan kendaraan jika dilakukan starting yang salah. Starting yang benar hanya akan bisa, jika menggunakan kunci yang sudah teregistrasi pada sistem *immobilizer*

📖 CATATAN

- [Kendaraan tanpa *keyless operation system*]
Pada kasus berikut, kendaraan kemungkinan tidak dapat menerima kode registrasi ID dari kunci dan mesin kemungkinan tidak dapat hidup.

📖 CATATAN

- Ketika kunci bersentuhan dengan *key ring* atau benda metal atau magnet.



AGZ000345

- Ketika grip kunci bersentuhan dengan metal atau kunci yang lain.



AGZ000576

CATATAN

- Ketika kunci berdekatan dengan kunci *immobilizer* lain (termasuk kunci kendaraan lain).



Pada kasus-kasus tersebut di atas, lepaskan benda atau kunci lain dari kunci kendaraan. Kemudian cobalah menghidupkan mesin kembali. Jika mesin tidak bisa dihidupkan, hubungi dealer resmi MITSUBISHI MOTORS.

- [Kendaraan dengan *keyless operation system*]
Jika mesin tidak menyala, kami menyarankan anda agar menghubungi dealer resmi MITSUBISHI MOTORS.

CATATAN

- Jika anda kehilangan salah satu kunci, hubungi dealer resmi MITSUBISHI MOTORS sesegera mungkin. Untuk mendapatkan kunci pengganti atau tambahan, bawa kendaraan anda dan kunci yang tersisa ke dealer resmi MITSUBISHI MOTORS. Semua kunci harus diregistrasi di unit komputer *immobilizer*. Untuk informasi lebih lanjut, silahkan hubungi dealer resmi MITSUBISHI MOTORS.

Sistem *keyless entry**

E00300304513

Tekan tombol *remote control* untuk mengunci atau membuka pengunci semua pintu (termasuk pintu bagasi). Spion luar dapat dioperasikan dengan menggunakan kunci ini. (Kendaraan yang dilengkapi dengan tombol pelipat kaca spion)

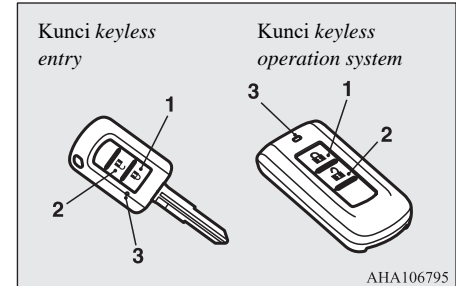

- 1- Tombol LOCK
- 2- Tombol UNLOCK
- 3- Lampu indikator

Untuk mengunci

Tekan tombol LOCK (1) dan semua pintu dan pintu bagasi akan terkunci. Lampu sinyal belok akan berkedip sekali. Ketika pintu dikunci dengan saklar lampu ruangan di posisi “●” atau “DOOR”, lampu ruangan akan berkedip sekali.

Untuk membuka pengunci

Tekan tombol UNLOCK (2), dan semua pintu dan pintu bagasi akan terbuka penguncinya. Jika saklar lampu ruangan di posisi “●” atau “DOOR” lampu ruangan akan menyala sekitar 15 detik dan lampu sinyal belok akan berkedip dua kali.

Kemudian, lampu kecil dan lampu kecil belakang akan menyala sekitar 30 detik.

Lihat “Welcome light” pada BAB 5 pada bagian “Instrumen dan kontrol”.

CATATAN

- Untuk kendaraan yang dilengkapi dengan tombol pelipat kaca spion luar, kaca spion bagian luar secara otomatis melipat atau membuka ketika semua pintu dan bagasi dikunci ataupun dibuka dengan menggunakan tombol kunci dari *keyless entry system*. Lihat “Kaca spion luar” pada BAB 6 pada bagian “Menghidupkan dan mengendarai”.
- Apabila tombol UNLOCK (2) ditekan dan tidak ada pintu yang dibuka dalam waktu sekitar 30 detik, maka pintu akan otomatis terkunci kembali
- Fungsi yang ada dapat dimodifikasi sebagai berikut: Untuk informasi lebih lanjut silahkan hubungi dealer resmi MITSUBISHI MOTORS.

CATATAN

- Waktu untuk penguncian otomatis dapat diubah.
- Mengaktifkan fungsi konfirmasi operasi (berkedipnya lampu sinyal belok) hanya pada saat penguncian atau hanya pada saat membuka kunci.
- Fungsi konfirmasi (yang menunjukkan penguncian atau pembukaan kunci pintu melalui berkedipnya lampu sinyal belok) dapat dimatikan.
- Banyaknya kedipan lampu sinyal belok oleh fungsi konfirmasi dapat diganti.
- Pada kendaraan dengan *keyless operation system*, suara *buzzer* dapat diatur untuk berbunyi ketika kendaraan terkunci atau tidak dengan menggunakan tombol pada kunci *keyless operation*.
- Sistem keyless entry tidak dapat beroperasi pada kondisi berikut:
 - Kunci tertinggal pada kunci kontak (kendaraan yang tidak dilengkapi dengan *keyless operation system*).
 - Mode pengoperasian tidak pada OFF (kendaraan yang dilengkapi dengan *keyless operation system*).
 - Pintu bagasi terbuka.
- Kunci akan bekerja pada jarak kurang lebih 4 m dari kendaraan. Namun, jarak kerja dari kunci dapat berubah jika kendaraan berada di dekat stasiun pemancar, atau stasiun penyiaran radio / TV.
- Jika salah satu dari masalah berikut muncul, kemungkinan baterai sudah lemah.

CATATAN

- Kunci dioperasikan pada jarak yang benar dari kendaraan, tapi pintu depan dan pintu belakang/bagasi tidak merespon untuk mengunci / membuka.
- Lampu indikator (3) redup atau tidak menyala.
Untuk informasi lebih lanjut, silakan hubungi dealer resmi. MITSUBISHI MOTORS.
Jika anda mengganti baterai sendiri, lihat "Prosedur mengganti baterai kunci" pada BAB 3.
- Jika kunci anda hilang atau rusak, silahkan hubungi dealer resmi MITSUBISHI MOTORS untuk mendapatkan kunci pengganti.
- Jika anda ingin menambahkan kunci, silahkan hubungi dealer resmi MITSUBISHI MOTORS.
Berikut adalah banyaknya kunci yang tersedia untuk kendaraan anda.
 - *keyless entry key* : hingga 4 kunci
 - *keyless operation key* : hingga 4 kunci

Pengoperasian kaca spion luar (kendaraan yang dilengkapi dengan tombol retraktor kaca spion)

E00310802054

Untuk melipat spion

Dengan mengunci pintu dan pintu bagasi menggunakan tombol LOCK (1), maka kaca spion luar akan melipat secara otomatis.

Untuk membuka spion

Dengan membuka kunci pintu dan pintu bagasi dengan menekan tombol UNLOCK (2), maka kaca spion luar akan membuka secara otomatis.

CATATAN

- Fungsi dapat dimodifikasi seperti yang tercantum dibawah ini. Silahkan konsultasikan dengan dealer resmi MITSUBISHI MOTORS.

CATATAN

- Membuka secara otomatis ketika pintu pengemudi ditutup dan kunci kontak diubah ke posisi "ON" atau mode pengoperasian pada ON, dan kemudian operasi berikut akan dilakukan.
Kemudian, lipat secara otomatis ketika kunci kontak diubah ke posisi "LOCK" atau "ACC" atau mode pengoperasian ditempatkan di ON atau ACC, dan pintu pengemudi kemudian dibuka.
- Membuka secara otomatis ketika kecepatan kendaraan mencapai sekitar 30 km/jam.
- Menonaktifkan fungsi membuka secara otomatis (automatic extension)
Kaca spion luar dapat dilipat atau dibuka dengan pengoperasian berikut, bahkan jika dirubah ke salah satu dari fungsi diatas.
Setelah menekan tombol LOCK untuk mengunci semua pintu dan pintu bagasi, jika tombol LOCK dipencet kembali sebanyak 2 kali berturut-turut dalam waktu sekitar 30 detik, kaca spion luar akan melipat.
Setelah menekan tombol UNLOCK untuk mengunci semua pintu dan pintu bagasi, jika tombol UNLOCK ditekan kembali sebanyak 2 kali berturut-turut dalam waktu sekitar 30 detik, kaca sepion luar akan membuka kembali.

Prosedur mengganti baterai kunci

E00309502309

Sebelum mengganti baterai, lepaskan elektrik statis dari tubuh anda dengan menyentuh benda (*ground*) logam.

⚠️ PERINGATAN

- Jangan sampai menelan baterai tipe coin
- Produk ini menggunakan baterai tipe koin. Jika tertelan dapat mengakibatkan luka bakar internal yang parah dan dapat mengakibatkan kematian. Terdapat kasus dimana baterai tipe koin tertelan mengakibatkan luka bakar internal yang parah hanya dalam 2 jam.
- Jauhkan baterai baru maupun lama dari jangkauan anak-anak.
- Apabila penutup kunci tidak menutup dengan baik, berhenti menggunakan kunci dan jauhkan dari jangkauan anak-anak
- Apabila anda merasa bahwa baterai tertelan atau masuk ke bagian dalam tubuh, segera mencari pertolongan medis.
- Untuk mencegah ledakan atau kebocoran cairan atau gas yang mudah terbakar:
 - Jangan mengganti baterai dengan yang tidak sesuai. Ganti hanya dengan tipe baterai yang tipenya setara.

⚠️ PERINGATAN

- Jangan membuang baterai ke dalam api atau tempat pembakaran, atau menghancurkan atau memotong baterai.
- Jangan gunakan atau simpan atau membawa baterai dan terpapar di tempat yang bersuhu sangat tinggi dan bertekanan udara sangat rendah.

⚠️ PERHATIAN

- Ketika *casing* kunci terbuka, berhati-hatilah agar tidak terkena air, debu, dll. Jangan pula menyentuh komponen bagian dalam.
- Buang baterai bekas sesuai dengan peraturan cara membuang baterai.

📖 CATATAN

- Anda dapat membeli baterai pengganti di toko elektrik.
- Dealer resmi MITSUBISHI MOTORS dapat menggantikan baterainya untuk anda jika anda menghendaki.

1. Sebelum mengganti baterai, hilangkan listrik statis dari tubuh anda dengan menyentuh objek yang terbuat dari logam.
2. Lepaskan baut (A) dari kunci. (Hanya untuk *keyless entry key*)

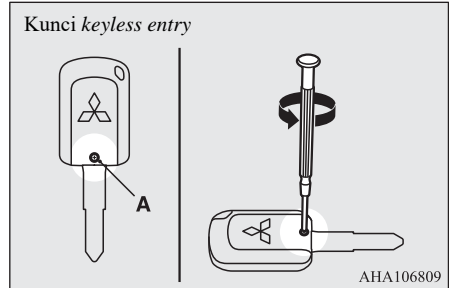

3. Lepaskan kunci darurat dari kunci. (Hanya pada kunci *keyless operation system*)
Lihat “Kunci darurat” pada BAB 3.
4. Dengan tanda MITSUBISHI menghadap anda, masukkan obeng minus yang ujungnya dibungkus kain ke dalam celah pada *casing* kunci untuk membukanya.

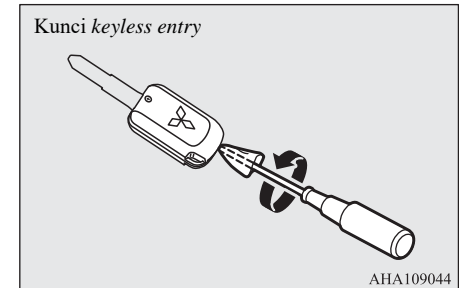

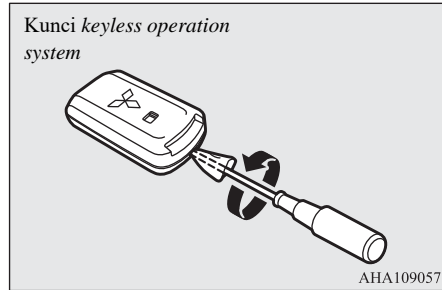

CATATAN

- Pastikan untuk melakukan prosedur ini dengan tanda MITSUBISHI menghadap anda. Jika tanda MITSUBISHI tidak menghadap anda, ketika anda membuka *casing* pada kunci, tombol remot pada kunci dapat terlepas.

5. Lepaskan baterai lama.
6. Pasang baterai baru dengan sisi + (B) dibagian atas.

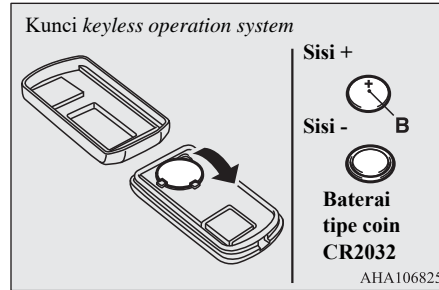
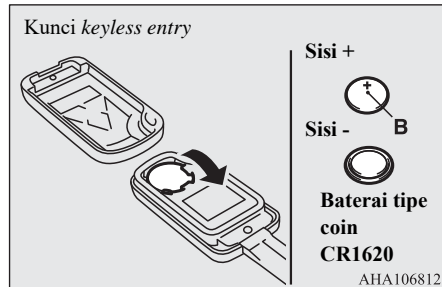

7. Tutup *casing* kunci dengan rapat
8. Pasang sekrup (A) yang dilepaskan pada langkah 2. (Hanya pada kunci *keyless entry*)
9. Pasang kunci darurat yang dilepaskan pada langkah 3. (Hanya pada kunci *keyless operation system*)
10. Periksa sistem *keyless entry* untuk melihat apakah kunci bekerja dengan baik.

Keyless operation system*

E00305602692

Keyless operation system memungkinkan anda untuk mengunci dan membuka pintu dan bagasi, menghidupkan mesin dan mengubah mode pengoperasian hanya dengan membawa *keyless operation key* bersama anda.

Tombol pada *keyless operation key* juga dapat digunakan sebagai tombol kunci pada sistem *keyless entry*.

Lihat pada bagian "Menghidupkan dan mematikan mesin" pada BAB 6.

Lihat pada bagian "*Keyless Entry System*" pada BAB 3.

Pengemudi harus selalu membawa *keyless operation key*. Kunci ini sangat diperlukan untuk mengunci dan membuka pintu dan bagasi, menghidupkan mesin dan mengoperasikan kendaraan, jadi sebelum mengunci dan meninggalkan kendaraan, pastikan apakah anda sudah membawa *keyless operation key*.

⚠ PERINGATAN

- Seseorang dengan *implantable cardiac pacemaker* atau *implantable cardiovascular defibrillator (electromedis)* sebaiknya tidak berdekatan dengan *transmitter eksterior* atau *transmitter interior*. Gelombang radio yang digunakan oleh *keyless operation system* dapat mempengaruhi *implantable cardiac pacemaker* atau *implantable cardiovascular defibrillator*.

⚠ PERINGATAN

- Ketika menggunakan perangkat elektro medis selain *implantable cardiac pacemaker* atau *implantable cardiovascular defibrillator*, hubungi pabrik pembuat peralatan tersebut sebelumnya untuk mengetahui efek dari gelombang radio. Kerja dari peralatan medis elektronik dapat terpengaruh oleh gelombang radio.

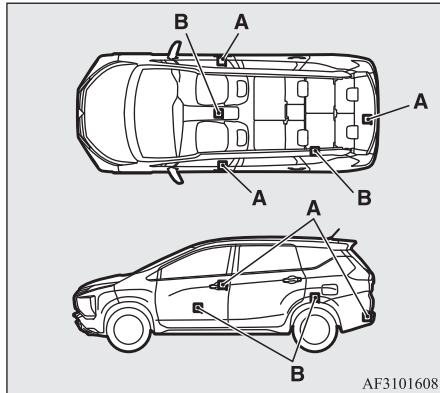

Anda dapat membatasi kinerja dari *keyless operation system* dengan cara berikut. (*Keyless operation system* dapat digunakan sebagai *keyless entry system*). Silahkan konsultasikan dengan dealer resmi MITSUBISHI MOTORS.

- Anda dapat membatasi pengoperasian untuk mengunci dan membuka kunci semua pintu dan pintu bagasi.
- Anda dapat membatasi pengoperasian untuk menghidupkan mesin.
- *Keyless operation system* dapat dinon-aktifkan.

📖 CATATAN

- *Keyless operation key* menggunakan gelombang elektromagnetik ultra-lemah. Dalam kasus berikut, *keyless operation system* mungkin tidak akan bekerja dengan baik atau kemungkinan tidak stabil.
- Jika terdapat peralatan didekatnya yang mengeluarkan gelombang radio yang kuat, seperti: menara pemancar TV, stasiun pemancar, radio atau bandara.
- Sistem *keyless operation* dibawa bersama dengan perangkat komunikasi seperti telepon seluler, perangkat radio atau dengan perangkat elektronik seperti komputer personal.
- Ketika *keyless operation key* menyentuh atau tertutup benda berbahan logam.
- Ketika ada *sistem keyless entry* yang sedang digunakan didekatnya.
- Ketika baterai *keyless operation key* lemah/habis.
- Ketika *keyless operation key* diletakkan di area dengan gelombang radio yang kuat atau mengganggu. Pada kasus seperti ini, gunakan kunci darurat.
Lihat bagian “Mengunci/membuka kunci tanpa menggunakan fungsi *keyless operation*” pada BAB 3.

CATATAN

- Karena *keyless operation key* selalu menerima sinyal agar dapat berkomunikasi dengan transmiter yang terpasang di dalam kendaraan, maka baterai akan melemah meskipun *keyless operation key* tidak digunakan. Umur pakai baterai sekitar 1 sampai 2 tahun, tergantung pada kondisi pemakaian. Ketika baterai telah melemah, lakukan penggantian seperti yang diuraikan di manual ini atau gantilah di dealer resmi MITSUBISHI MOTORS.
Lihat bagian “Prosedur mengganti baterai kunci” pada BAB 3.
- Karena *keyless operation key* selalu menerima sinyal, gelombang radio yang kuat dapat mempengaruhi umur baterai. Jangan meninggalkan kunci dekat TV, komputer, atau perangkat elektronik lainnya.

Jarak pengoperasian *keyless operation system*

E00305701898

Jika anda membawa *keyless operation key*, memasuki jarak pengoperasian *keyless operation system*, dan menekan tombol *lock/unlock* pengemudi atau penumpang depan, atau tombol LOCK atau OPEN pintu bagasi, maka ID kode untuk kunci anda akan diverifikasi.

Anda dapat mengunci dan membuka pintu dan pintu bagasi dan menghidupkan mesin hanya jika ID kode pada *keyless operation key* anda dan kendaraan anda sesuai.

CATATAN

- Jika baterai *keyless operation key* melemah atau terdapat gelombang elektromagnetik dan kebisingan yang kuat, jarak pengoperasian dapat menjadi lebih dekat dan tidak stabil.

Jarak pengoperasian untuk mengunci dan membuka pintu dan pintu bagasi

E00306201760

Jarak pengoperasian adalah sekitar 70 cm dari tombol *lock/unlock* pada pintu pengemudi, atau pintu penumpang depan dan tombol *lock/unlock* pintu bagasi.

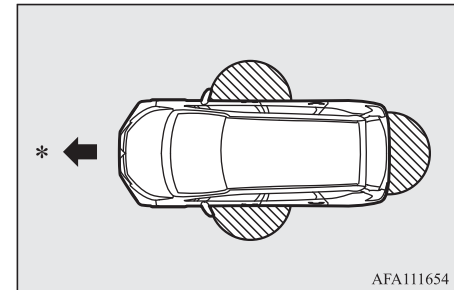

*: Arah depan

: Jarak pengoperasian

CATATAN

- Mengunci dan membuka kunci dapat dilakukan hanya saat anda menekan tombol pintu atau bagasi yang mendeteksi *keyless operation key*.

CATATAN

- Pengoperasian kemungkinan tidak dapat dilakukan jika *keyless operation key* terlalu dekat dengan pintu depan, pintu jendela, atau pintu bagasi.
- Meskipun *keyless operation key* berada dalam jarak 70 cm dari tombol pintu pengemudi, pintu penumpang depan, atau tombol *lock/unlock* pintu bagasi, jika kunci terlalu dekat dengan permukaan tanah atau terlalu tinggi, sistem kemungkinan tidak bekerja.
- Jika *keyless operation key* berada dalam jarak pengoperasian, seseorang yang tidak membawa kunci sekalipun dapat mengunci dan membuka kunci pintu dan bagasi dengan menekan tombol *lock/unlock* pada pintu pengemudi atau penumpang depan, atau pintu bagasi.

Jarak pengoperasian untuk menghidupkan mesin dan mengubah mode pengoperasian

E00306301569

Jarak pengoperasian adalah bagian interior kendaraan.

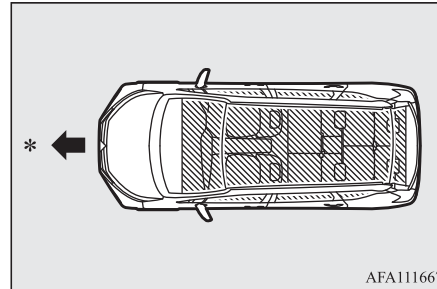

*: Arah depan

: Jarak pengoperasian

CATATAN

- Meskipun berada dalam jarak pengoperasian, jika *keyless operation key* berada dalam tempat yang sempit seperti didalam *glove glove box*, di atas panel instrumen, kantong pada pintu, atau di dalam ruang bagasi, maka kemungkinan tidak dapat menghidupkan (*start*) mesin dan mengubah mode pengoperasian.

CATATAN

- Jika *keyless operation key* terlalu dekat dengan pintu atau jendela pintu, menghidupkan (*start*) mesin dan penggantian mode pengoperasian mungkin saja bisa dilakukan meskipun kunci berada diluar kendaraan.

Pengoperasian dengan menggunakan fungsi *keyless operation*

E00305803239

Tombol mengunci/membuka pengemudi atau penumpang depan

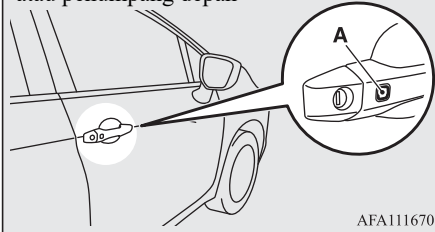

AFA111670

Tombol mengunci/membuka pintu bagasi

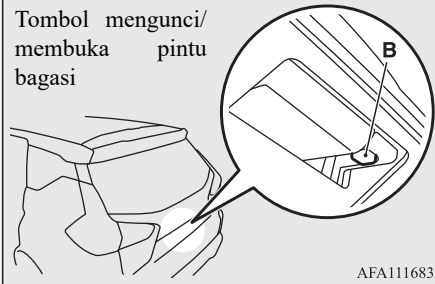

AFA111683

Mengunci pintu dan pintu bagasi

Ketika anda membawa *keyless operation key*, jika anda menekan tombol *lock/unlock* (A) pada pintu pengemudi atau penumpang depan, atau tombol *LOCK* (B) pada pintu bagasi dalam jarak pengoperasian, pintu-pintu dan pintu bagasi akan terkunci.

Lampu sinyal belok akan berkedip sekali dan *buzzer* akan berbunyi sekali.

Untuk lebih detailnya, lihat “Pintu-pintu”, “Penguncian pintu terpusat (*Central door lock*)” dan “Pintu bagasi (*Tailgate*)” pada BAB 3 di bagian “Mengunci dan membuka kunci”.

CATATAN

- Pastikan untuk membawa kunci *keyless operation* bersama anda sebelum mengunci kendaraan. Meskipun kunci *keyless operation* tertinggal didalam kendaraan, glove box atau tempat penyimpanan lainnya, didekat panel instrumen, atau ruang bagasi, kendaraan dapat terkunci dikarenakan oleh gelombang radio dan kondisi disekitarnya sehingga kunci dapat tertinggal di dalam kendaraan.
- Untuk kendaraan yang dilengkapi dengan tombol pelipat kaca spion, kaca spion luar secara otomatis melipat ketika semua pintu dan pintu bagasi dikunci menggunakan fungsi *keyless operation*. Lihat “Kaca spion luar” pada BAB 6.

CATATAN

- Fungsi *keyless operation* tidak beroperasi pada kondisi berikut:
 - Kunci *keyless operation* di dalam kendaraan.
 - Pintu atau pintu bagasi terbuka atau tidak tertutup rapat.
 - Mode pengoperasian tidak dalam posisi OFF.

Membuka pintu dan pintu bagasi

Ketika anda membawa *keyless operation key*, jika anda menekan tombol *lock/unlock* (A), atau tombol *lock/unlock* pintu bagasi (B) pada jarak pengoperasian, maka semua pintu dan pintu bagasi akan membuka.

Jika tombol lampu ruangan dalam posisi “●” atau “DOOR”, lampu ruangan akan menyala selama 15 detik. Lampu sinyal belok akan berkedip dua kali dan *buzzer* akan berbunyi dua kali.

Meskipun tombol *lock/unlock* pintu pengemudi atau penumpang depan ditekan, jika tidak ada pintu atau pintu bagasi yang terbuka selama 30 detik, maka akan terjadi penguncian kembali secara otomatis.

Untuk lebih detailnya, lihat “Pintu-pintu”, “Penguncian pintu terpusat (*Central door lock*)” dan “Pintu bagasi (*Tailgate*)” pada

BAB 3 di bagian “Mengunci dan membuka kunci”.

CATATAN

- Untuk kendaraan yang dilengkapi dengan tombol pelipat kaca spion, kaca spion luar secara otomatis membuka ketika semua pintu dan pintu bagasi dibuka pengunciannya menggunakan fungsi *keyless operation*. Lihat “Kaca spion luar” pada BAB 6 pada bagian “Menghidupkan dan mengendarai”.
- Fungsi *keyless operation* tidak akan beroperasi ketika mode pengoperasian tidak dalam kondisi OFF
- Waktu antara membuka dan mengunci otomatis dapat diatur. Silahkan konsultasikan dengan dealer resmi MITSUBISHI MOTORS.

Konfirmasi pengoperasian ketika mengunci dan membuka

Pengoperasian dapat dikonfirmasi seperti yang ditunjukkan dibawah ini. Bagaimanapun, lampu ruangan hanya menyala jika tombol lampu ruangan pada posisi “●” atau “DOOR”.

Ketika mengunci: Lampu sinyal belok berkedip satu kali dan *buzzer* berbunyi satu kali.

Ketika membuka kunci: Lampu ruangan menyala sekitar 15 detik, dan lampu sinyal belok berkedip dua kali, dan *buzzer* berbunyi dua kali.

CATATAN

- Fungsi dapat dimodifikasi sesuai keadaan dibawah ini. Untuk info lebih lanjut, hubungi dealer resmi MITSUBISHI MOTORS.
- Mengaktifasi fungsi konfirmasi operasi (lampu sinyal-belok berkedip) hanya ketika kendaraan dikunci atau hanya ketika pintu dibuka
- Me-non-aktifkan fungsi konfirmasi pengoperasian (lampu sinyal belok berkedip) dan *buzzer*.
- Mengubah jumlah kedipan untuk fungsi konfirmasi pengoperasian (lampu sinyal belok berkedip).

Mengunci/membuka kunci tanpa menggunakan fungsi *keyless operation*

E00306001221

Kunci darurat

E00307201754

Kunci darurat (A) hanya dapat digunakan untuk mengunci dan membuka pintu. Untuk menggunakan kunci darurat, buka *knob* kunci (B) dan lepaskan dari *keyless operation key* (C).

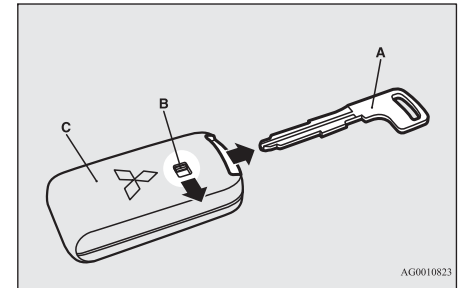

CATATAN

- Hanya gunakan kunci darurat untuk keadaan darurat saja. Jika baterai *keyless operation key* habis/lemah, ganti secepatnya agar anda dapat menggunakan *keyless operation key system*.

CATATAN

- Kunci darurat terpasang di dalam *keyless operation key*.
- Setelah menggunakan kunci darurat, pastikan selalu mengembalikannya ke posisi semula.

Mengunci dan membuka pintu

Putar kunci darurat ke arah depan untuk mengunci pintu dan putar ke arah belakang

untuk membuka kunci pintu. Untuk lebih detailnya, lihat “Pintu-pintu” pada BAB 3 di bagian "Mengunci dan membuka kunci".

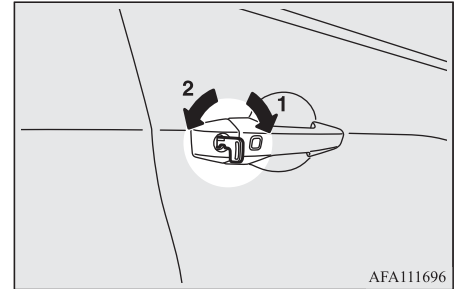

- 1- Mengunci
- 2- Membuka



Aktifasi peringatan



E00305902334



Untuk menghindari pencurian kendaraan atau penggunaan yang tidak diinginkan pada *keyless operation system*, *buzzer* dan tampilan pada layar multi-informasi akan memberikan peringatan kepada pengemudi.

Jika peringatan aktif, selalu periksa kendaraan dan *keyless operation key*. Peringatan ini juga muncul jika terdapat masalah pada sistem *keyless operation*.

Keterangan	Tampilan	Buzzer	Catatan (Solusi)
Deteksi kerusakan		<i>Inner buzzer</i> berbunyi satu kali	Ada kesalahan pada <i>keyless operation system</i> .
Menurunnya tegangan baterai		<i>Inner buzzer</i> berbunyi satu kali	Baterai mulai habis, peringatan diaktifkan. (Peringatan tidak diaktifkan jika baterai benar-benar mati)

Keterangan	Tampilan	Buzzer	Catatan (Solusi)
Kunci tidak terdeteksi	<p><i>Engine switch</i> ditekan 1 kali</p> 	<i>Inner buzzer</i> berbunyi satu kali	<p>Ketika <i>engine switch</i> dihidupkan pada posisi ACC atau ON dari sebelumnya di posisi OFF atau ketika mesin dimulai, peringatan diaktifkan, jika salah satu kondisi berikut ini terjadi.</p> <ul style="list-style-type: none"> • Membawa <i>keyless operation key</i> lain dengan kode yang berbeda, atau <i>keyless operation key</i> berada diluar rentang operasi. • Baterai <i>keyless operation key</i> sudah habis. • Komunikasi terganggu oleh lingkungan sekitar yang mengandung gelombang listrik. <p>Dalam kasus seperti itu, tempelkan kunci <i>keyless operation</i> ke <i>engine switch</i> untuk mengubah mode pengoperasian atau menyalakan mesin. Lihat “Jika kunci <i>keyless operation</i> tidak beroperasi dengan benar” pada BAB 6.</p>
	<p><i>Engine switch</i> ditekan 2 kali atau lebih</p> 		

Keterangan	Tampilan	Buzzer	Catatan (Solusi)
<p><i>Keyless operation key take-out monitoring system</i></p>		<p><i>Inner buzzer</i> berbunyi satu kali <i>Outer buzzer</i> berbunyi terputus-putus</p>	<ul style="list-style-type: none"> • Ketika kendaraan diparkir dengan mode pengoperasian tidak pada posisi OFF, jika anda menutup pintu setelah membuka salah satu pintu dan mengambil <i>keyless operation key</i> keluar dari kendaraan, akan muncul peringatan sampai kunci terdeteksi di dalam kendaraan. • Jika anda mengeluarkan <i>keyless operation key</i> dari kendaraan melalui jendela tanpa membuka pintu, maka <i>keyless operation key take-out monitoring system</i> tidak akan bekerja. • Dapat dilakukan perubahan pengaturan agar <i>keyless operation key take-out monitoring system</i> bekerja jika anda mengambil <i>keyless operation key</i> keluar dari kendaraan melalui jendela tanpa membuka pintu. Untuk informasi lebih lanjut, silakan hubungi dealer resmi MITSUBISHI MOTORS. • Bahkan jika anda menggunakan <i>keyless operation key</i> dalam rentang operasi penghidupan mesin, bilamana <i>keyless operation key</i> dan kode ID kendaraan tidak dapat dicocokkan, misalnya karena kondisi lingkungan sekitar atau kondisi elektromagnetik, peringatan mungkin saja akan muncul.
<p><i>Key lock-in prevention system</i></p>		<p><i>Inner buzzer</i> berbunyi satu kali <i>Outer buzzer</i> berbunyi sekitar 3 detik secara terputus-putus</p>	<ul style="list-style-type: none"> • Ketika mode pengoperasian di posisi OFF, jika anda menutup semua pintu dan bagasi dengan <i>keyless operation key</i> tertinggal di kendaraan lalu anda mencoba untuk mengunci pintu dan bagasi dengan menekan tombol <i>lock/unlock</i> pada pintu pengemudi atau penumpang depan, atau pintu bagasi beralih LOCK, akan muncul peringatan dan anda tidak bisa mengunci pintu dan bagasi. • Pastikan anda membawa <i>keyless operation key</i> sebelum mengunci pintu. Bahkan jika anda meninggalkan <i>keyless operation key</i> di dalam kendaraan, mungkin saja pintu akan terkunci, tergantung pada kondisi lingkungan sekitarnya dan kondisi sinyal <i>wireless</i>.

Keterangan	Tampilan	Buzzer	Catatan (Solusi)
<p><i>Door ajar prevention system</i> (Sistem pencegahan pintu terbuka)</p>		<p><i>Inner buzzer</i> berbunyi satu kali <i>Outer buzzer</i> berbunyi sekitar 3 detik secara terputus-putus</p>	<p>Berbunyi sekitar 2 detik secara terputus-putus ketika mode pengoperasian di posisi OFF, jika anda mencoba untuk mengunci pintu dan bagasi dengan menekan tombol <i>lock/unlock</i> pada pintu pengemudi atau penumpang depan, atau menekan tombol LOCK pada bagasi dalam keadaan dimana salah satu pintu atau pintu bagasi tidak sepenuhnya tertutup, akan muncul peringatan dan anda tidak dapat mengunci pintu dan bagasi.</p>
<p><i>Operation mode OFF reminder system</i></p>		<p><i>Inner buzzer</i> berbunyi satu kali <i>Outer buzzer</i> berbunyi sekitar 3 detik secara terputus-putus</p>	<p>Ketika mode operasi dalam posisi selain OFF, jika anda menutup semua pintu dan bagasi kemudian mencoba untuk mengunci pintu dan bagasi dengan menekan tombol <i>lock/unlock</i> pada pintu pengemudi atau penumpang depan, atau menekan tombol LOCK pada pintu bagasi, akan muncul peringatan dan anda tidak dapat mengunci pintu dan bagasi.</p>

Pintu-pintu

E00300403810

⚠ PERHATIAN

- Pastikan semua pintu tertutup rapat, mengemudi dengan pintu yang tidak tertutup rapat sangat berbahaya.
- Jangan meninggalkan anak-anak sendirian didalam kendaraan.
- Pastikan untuk tidak mengunci pintu pada saat kunci kontak berada di dalam kendaraan

Mengunci atau membuka kunci menggunakan anak kunci

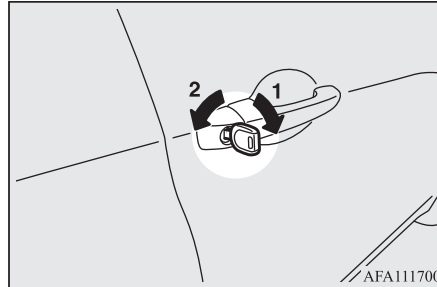

- 1- Mengunci
- 2- Membuka kunci

📖 CATATAN

- Ketika mengunci atau membuka dengan anak kunci, semua pintu dan bagasi akan terkunci atau terbuka.
Lihat "Penguncian pintu terpusat (*Central door lock*)" pada BAB 3.
- Jika kendaraan dilengkapi dengan *keyless operation system*, pintu pengemudi dapat dikunci atau dibuka dengan kunci darurat.
Lihat bagian "Kunci darurat" pada BAB 3.

Mengunci atau membuka kunci dari dalam kendaraan

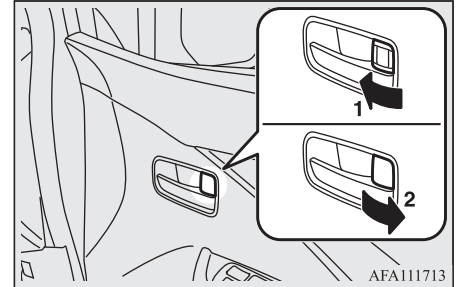

- 1- Mengunci
- 2- Membuka kunci

📖 CATATAN

- Pintu pengemudi dapat dibuka tanpa mengoperasikan *knob* pengunci dengan cara menarik gagang pintu bagian dalam.

Mengunci pintu tanpa anak kunci

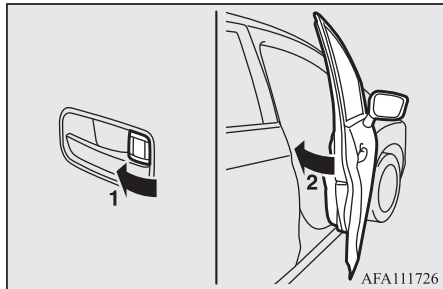

Tempatkan *knob* pengunci bagian dalam (1) ke posisi mengunci, dan tutuplah pintu (2).

Ignition key reminder (pengingat kunci kontak)

E00300501152

Kendaraan yang tidak dilengkapi *keyless operation system*

Jika pintu pengemudi terbuka ketika kunci masih berada pada kunci kontak, *buzzer* akan bersuara untuk mengingatkan anda untuk melepaskan kunci.

Kendaraan yang dilengkapi *keyless operation system*

Jika pintu pengemudi terbuka ketika mesin mati dan mode pengoperasian berada di selain OFF, *buzzer* akan bersuara untuk mengingatkan anda untuk menempatkan mode pengoperasian di OFF.

Lihat “Sistem pengingat mode pengoperasian ON” pada BAB 6.

Mekanisme “*Forgotten key prevention*”

E00300601397

Jika kunci berada pada kunci kontak atau mode pengoperasian di selain OFF, knop kunci akan otomatis kembali ke posisi tidak terkunci (*unlock*) jika anda menekan *knob* pengunci ke arah depan atau menekan tombol *central door lock* untuk mengunci pintu dengan pintu pengemudi terbuka.

Penguncian pintu terpusat (Central door lock)

E00300803566

CATATAN

- Pengoperasian secara terus-menerus akan mengaktifkan sirkuit pengaman sistem *central door lock* dan mencegah sistem bekerja. Jika hal ini terjadi, tunggu sekitar 1 menit sebelum mengoperasikan tombol *central door lock*.

Semua pintu dan bagasi dapat dikunci dan dibuka sebagaimana penjelasan dibawah ini.

Pintu pengemudi menggunakan kunci

Menggunakan kunci pada pintu pengemudi untuk mengunci atau membuka kunci.

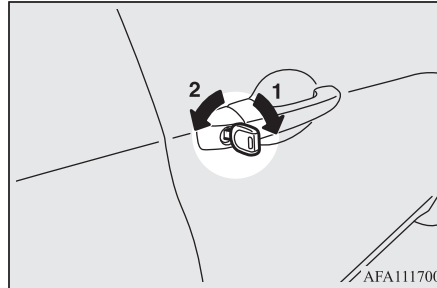

- 1- Mengunci
- 2- Membuka kunci

CATATAN

- Jika kendaraan dilengkapi dengan *keyless operation system*, pintu pengemudi dapat dikunci atau dibuka dengan menggunakan kunci darurat. Lihat “Kunci darurat” pada BAB 3.

Tombol *Central door lock*

Anda dapat mengoperasikan tombol *central door lock* pada pintu pengemudi untuk membuka atau mengunci semua pintu dan bagasi.

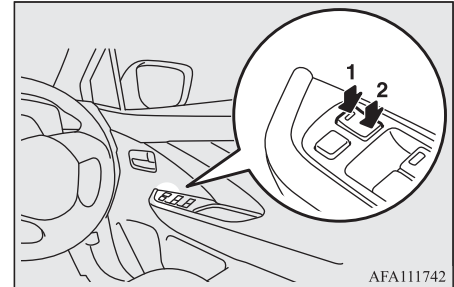

- 1- Mengunci
- 2- Membuka kunci

Membuka kunci pintu menggunakan kunci kontak, *engine switch* atau tuas selektor.

Kunci semua pintu dan bagasi dapat dibuka dalam kondisi berikut.

[Kendaraan dengan M/T]

Kunci kontak diubah ke posisi “LOCK” atau mode pengoperasian di OFF.

[Kendaraan dengan A/T]

Tuas selektor pada posisi “P” (PARK) ketika kunci kontak atau mode pengoperasian pada posisi ON.

Atau kunci kontak dirubah ke posisi “LOCK” atau mode pengoperasian pada posisi OFF.

Fungsi-fungsi ini dinonaktifkan ketika kendaraan dikirim dari pabrik. Jika anda menginginkan fungsi ini diaktifkan atau dinonaktifkan, silahkan hubungi dealer resmi MITSUBISHI MOTORS.

“Pelindung anak” pada pintu belakang

E00300902270

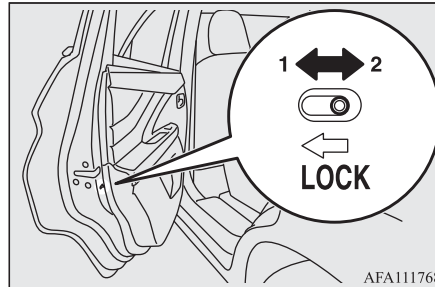

1- Mengunci

2- Membuka kunci

Pelindung anak ini mencegah terbukanya pintu secara tidak sengaja dari dalam.

Apabila tuas pada posisi mengunci, pintu belakang tidak dapat dibuka menggunakan gagang dari dalam, hanya dapat menggunakan gagang luar.

Jika tuas pada posisi tidak mengunci (2), mekanisme pelindung anak tidak akan berfungsi.

⚠ PERHATIAN

- Saat berkendara dengan anak-anak di kursi belakang, gunakan pelindung anak untuk mencegah pintu terbuka karena ketidaksejajaran yang dapat menyebabkan kecelakaan.

Pintu bagasi (*Tailgate*)

E00301402878

⚠ PERINGATAN

- Bagasi tidak dirancang untuk dinaiki penumpang. Jangan biarkan orang naik atau anak-anak bermain di sana. Hal ini dapat mengakibatkan kecelakaan serius.
- Sangat berbahaya apabila anda berkendara dengan pintu belakang/bagasi terbuka karena gas karbonmonoksida (CO) dapat masuk ke kabin. Gas CO tidak terlihat atau tercium. Gas ini dapat menyebabkan keracunan bahkan kematian. Selain itu, jika pintu bagasi terbuka saat mengemudi, barang bawaan anda mungkin akan terjatuh dari bagasi. Hal ini dapat mengakibatkan kecelakaan serius.
- Ketika membuka atau menutup pintu bagasi, pastikan keamanannya dan kecukupan ruangan, dan berhati-hatilah jangan sampai kepala anda terbentur, dan tangan atau leher anda terjepit.
- Ketika terdapat gumpalan es atau salju, makan hal tersebut harus dihilangkan sebelum membuka pintu bagasi. Jika anda membuka pintu bagasi tanpa menghilangkannya, hal tersebut dapat membuat bagasi tertutup secara tiba-tiba dikarenakan berat dari gumpalan es atau salju tersebut.

⚠️ PERINGATAN

- Ketika anda membuka pintu bagasi pastikan bahwa bagasi dibuka sepenuhnya dan tetap terbuka penuh. Jika anda hanya membuka pintu bagasi sebagian saja, ada risiko bagasi akan tertutup kembali dengan keras. Jika anda membuka pintu belakang saat kendaraan anda diparkir di sebuah lereng, akan lebih sulit untuk melakukannya dari pada di posisi datar dan juga mungkin akan mengakibatkan pintu bagasi tertutup dan terbanting dengan keras.

⚠️ PERHATIAN

- Jangan berdiri di belakang pipa knalpot ketika melakukan bongkar muat bagasi. Panas dari knalpot dapat menyebabkan luka bakar.
- Untuk menghindari merusakkan bagasi, pastikan area di atas dan di belakang bagasi aman sebelum membukanya.

Mengunci/membuka (lock/unlock)

Pintu bagasi dapat dikunci atau dibuka penguncinya dengan menggunakan tombol *central door lock* (sisi pengemudi).

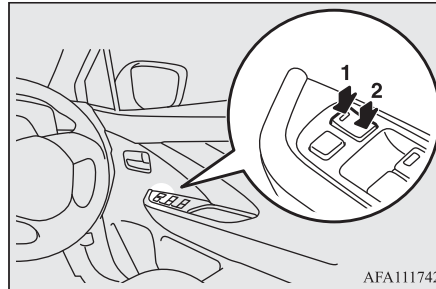

- 1- Mengunci
- 2- Membuka kunci

📖 CATATAN

Pengoperasian secara terus menerus antara mengunci dan membuka kunci dapat menyebabkan sirkuit pelindung aktif sehingga mencegah sistem bekerja. Jika hal ini terjadi, tunggu sekitar 1 menit sebelum mengoperasikan tombol pengunci pintu pengemudi kembali.

Untuk membuka

Buka kunci pintu bagasi, kemudian tarik pintu bagasi sambil menarik *handle*-nya.

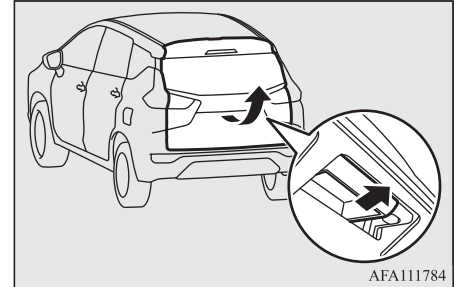

Untuk menutup bagasi

Tarik pegangan pintu bagasi (A) ke bawah dan lepaskan sebelum bagasi tertutup sepenuhnya, lalu dorong pintu dari arah luar sampai tertutup rapat.

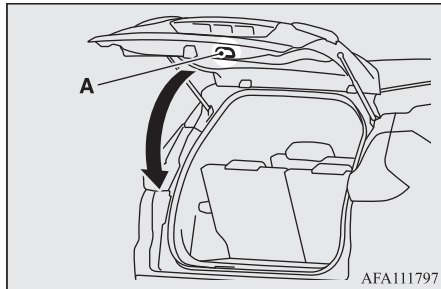

⚠ PERHATIAN

- Ketika menutup pintu bagasi, jangan menutupnya langsung saat tangan anda masih memegang pegangan pintu. Jika tangan anda terjepit, dapat terjadi cedera yang serius.

📖 CATATAN

- *Gas strut* (B) dipasang untuk menahan pintu bagasi.

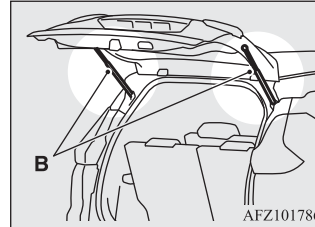

Untuk mencegah kerusakan atau kesalahan pemakaian.

- Jangan memegang *gas strut* ketika menutup pintu bagasi.
- Dan juga, jangan mendorong atau menarik *gas strut*.
- Jangan memasang material plastik, selotip, dll pada *gas strut*.
- Jangan mengikat tali, kawat, dll di sekitar *gas strut*.
- Jangan menggantungkan benda apapun pada *gas strut*.

Sistem alarm keamanan*

E00301502358

Sistem alarm keamanan adalah fungsi untuk memperingatkan orang-orang disekitar atas tindakan mencurigakan untuk mencegah upaya masuk yang melanggar hukum kedalam kendaraan (pencurian) dengan mengaktifkan alarm jika pintu atau pintu bagasi dicoba dibuka tanpa menggunakan sistem *keyless entry*, atau fungsi *keyless operation*.

⚠ PERHATIAN

- Jangan memodifikasi atau menambahkan onderdil lain pada sistem alarm keamanan. Tindakan tersebut dapat menyebabkan sistem alarm keamanan tidak berfungsi.

📖 CATATAN

- Sistem alarm tidak aktif jika pintu dan pintu bagasi dikunci menggunakan anak kunci atau *knob* kunci bagian dalam (selain sistem *keyless entry* atau fungsi *keyless operation*).

Alarm pengaman memiliki 4 mode:

Sistem *preparation mode* (sekitar 20 detik)

(*Buzzer* berbunyi secara putus-putus dan lampu indikator alarm berkedip.)

Lampu Indikator



Waktu persiapan sistem dimulai pada saat pintu dan bagasi dikunci dengan menekan tombol “LOCK” pada sistem *keyless entry* atau fungsi *keyless operation* sampai dimana *system armed mode* bekerja.

Selama waktu ini, dimungkinkan untuk membuka pintu tanpa menggunakan sistem *keyless entry* atau fungsi *keyless operation* tanpa menyebabkan alarm berbunyi (contohnya ketika anda lupa meninggalkan sesuatu di dalam kendaraan atau menyadari bahwa jendela masih terbuka)

Sistem *armed mode*

(*Buzzer* berhenti dan indikator alarm tetap berkedip secara perlahan)

Setelah *system preparation mode* selesai, *system armed mode* akan dimulai.

Jika terdeteksi pembukaan secara paksa dari salah satu pintu atau bagasi dalam keadaan *system armed mode*, alarm akan diaktifkan untuk memperingatkan orang-orang di sekitar kendaraan.

Dan jika terdeteksi usaha pemindahan paksa atau upaya memasuki kendaraan, alarm akan diaktifkan.

Pengaktifan alarm

Alarm bagian dalam (sekitar 10 detik):

Buzzer berbunyi, memperingatkan orang-orang di dalam kendaraan akan kondisi yang tidak normal ini.

Alarm luar (sekitar 30 detik):

Lampu sinyal belok (sein) akan berkedip dan klakson akan berbunyi, memperingatkan orang-orang di sekitar kendaraan akan kondisi tidak normal ini.

Lihat “Pengaktifan alarm” pada BAB 3.



CATATAN

- Alarm akan berlanjut jika tindakan melanggar hukum terjadi lagi, walaupun alarm telah berhenti.

Pembatalan sistem

Anda dapat membatalkan aktivasi sistem pada saat didalam kondisi *system preparation mode* atau *system armed mode*.

Selain itu, anda juga bisa membatalkan alarm yang telah diaktifkan.

Lihat pada bagian berjudul “Membatalkan sistem” pada BAB 3, “Membatalkan alarm” pada BAB 3

CATATAN

- Ketika meminjamkan kendaraan kepada orang lain atau membiarkan kendaraan dikendarai oleh orang lain yang tidak biasa dengan sistem alarm keamanan, pastikan untuk memberikan penjelasan yang cukup terlebih dahulu mengenai sistem alarm keamanan ini. Jika orang yang tidak familiar dengan sistem alarm keamanan tidak sengaja membuka kendaraan, menyebabkan alarm berbunyi, alarm akan mengganggu orang-orang di sekitar.

Mengubah pengaturan sistem

E00301702477

Ikuti prosedur berikut untuk mengubah sistem menjadi *system armed mode*.

1. Putar kunci kontak ke posisi "LOCK" kemudian lepaskan kunci (kendaraan dengan *keyless entry system*), atau ubah mode pengoperasian ke posisi OFF (kendaraan dengan *keyless operation system*).
2. Keluar dari kendaraan dan tutup semua pintu dan bagasi.
3. Tekan tombol LOCK (A) pada kunci *keyless entry system* atau *keyless operation system*, tombol lock/unlock (B) pada pintu pengemudi atau pintu penumpang depan, atau tombol LOCK bagasi (C) untuk mengunci semua pintu dan bagasi.

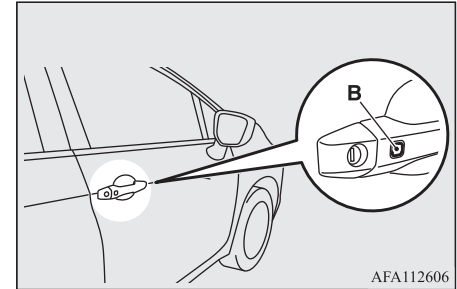

AFA112606

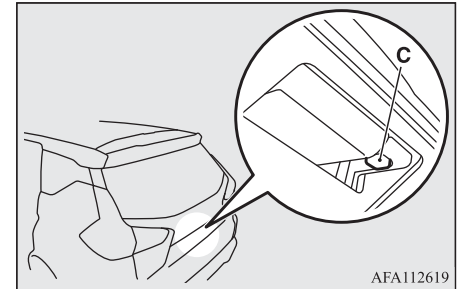

AFA112619

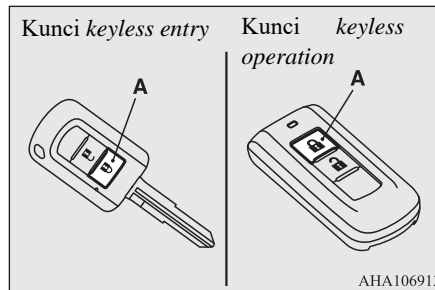

AHA106913

Dengan mengunci kendaraan menggunakan sistem *keyless entry* atau fungsi *keyless operation*, maka *system preparation mode* akan aktif.

Buzzer berbunyi terputus-putus dan lampu indikator alarm keamanan akan berkedip sebagai konfirmasi.

Lampu indikator



CATATAN

- Sistem preparation mode tidak akan aktif ketika pintu-pintu dan pintu bagasi dikunci dengan metode selain menggunakan *keyless entry system* atau *keyless operation function* (seperti dengan anak kunci, *knob lock* bagian dalam atau tombol *central door lock*).
- Jika lampu indikator keamanan pada instrumen cluster tidak berkedip setelah penguncian dengan menggunakan *keyless entry system* atau *keyless operation system*, sistem alarm keamanan kemungkinan mengalami kerusakan. Periksa kendaraan di dealer resmi MITSUBISHI MOTORS.

4. *Buzzer* akan berhenti setelah sekitar 20 detik, dan ketika kedipan indikator alarm keamanan melambat *system armed mode* akan dimulai.

Lampu indikator keamanan akan tetap berkedip selama dalam kondisi *system armed mode*.

CATATAN

- Sistem alarm keamanan dapat diaktifkan ketika seseorang berada di dalam kendaraan atau ketika jendela terbuka. Untuk menghindari aktivasi alarm secara tidak sengaja, jangan merubah sistem ke *system armed mode* ketika seseorang berada di dalam kendaraan.
- Hindari meninggalkan barang berharga di dalam kendaraan bahkan ketika sistem alarm keamanan telah diubah ke mode "aktif".

Membatalkan sistem

E00301802465

Metode berikut dapat digunakan untuk membatalkan sistem ketika sedang berada di *System preparation mode* atau *System armed mode*.

- Menekan tombol "UNLOCK" yang ada pada kunci.
- Memutar kunci kontak ke posisi "ON". (kendaraan dengan *keyless entry system*)
- Mengubah mode pengoperasian pada posisi ON. (kendaraan dengan *keyless entry system*)
- Membuka salah satu pintu atau bagasi, atau memasukkan kunci pada kunci kontak. (kendaraan dengan *keyless entry system*) ketika sistem pada *system preparation mode*.
- Menahan *keyless operation key* dan menekan tombol *lock/unlock* pada pintu pengemudi atau penumpang depan, atau tombol pembuka bagasi untuk membuka kunci pintu dan bagasi. (kendaraan dengan *keyless operation system*).

CATATAN

- Jika terminal baterai dilepaskan ketika berada pada *system preparation mode*, maka *memory* akan dihapus

CATATAN

- Dimungkinkan untuk meregistrasi hingga 4 kunci untuk *keyless entry system* dan 4 kunci untuk *keyless operation system*. Apabila sudah teregistrasi, kunci manapun diluar kunci yang digunakan untuk mengaktifasi sistem, bisa digunakan untuk membatalkan sistem. Jika anda menginginkan untuk meregistrasi kunci tambahan, silahkan hubungi dealer resmi MITSUBISHI MOTORS.
- Jarak aktifasi untuk sistem *keyless entry* adalah sekitar 4 meter. Jika anda tidak dapat mengunci atau membuka kunci kendaraan dengan menekan tombol pada jarak yang sesuai atau sistem alarm keamanan tidak dapat diset atau dibatalkan menggunakan tombol, kemungkinan baterai perlu diganti. Gantilah baterai di dealer resmi MITSUBISHI MOTORS.
- Jika tombol UNLOCK pada kunci, tombol *lock/unlock* pada pintu pengemudi atau penumpang depan, atau tombol pada pintu bagasi ditekan dan dan tidak ada pintu yang terbebas selama 30 detik, maka pintu akan secara otomatis terkunci kembali. Jika demikian, *system preparation mode* akan bekerja

CATATAN

- Waktu antara penekanan tombol “UNLOCK” pada kunci, atau tombol *lock/unlock* di pintu pengemudi atau pintu penumpang dengan penguncian otomatis dapat diatur. Hubungi dealer resmi MITSUBISHI untuk lebih detailnya.

Pengaktifan Alarm

E00301902512

Ketika sistem berada pada *system armed mode*, alarm akan diaktifkan sebagai berikut jika kendaraan dibuka penguncinya atau ada pintu yang dibuka menggunakan cara selain sistem *keyless entry* atau fungsi *keyless operation*.

1. Alarm bagian dalam akan diaktifkan sekitar 10 detik.
2. Alarm akan diaktifkan sekitar 30 detik. Lampu sinyal-belok akan berkedip, dan klakson akan berbunyi terputus-putus.

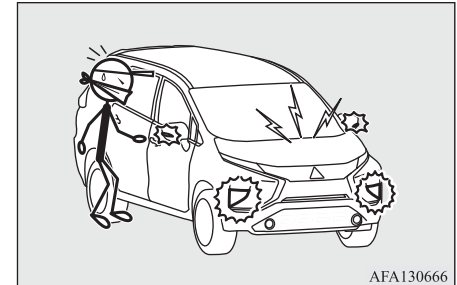

3. Alarm akan terus berbunyi jika ada aksi pelanggaran hukum (pencurian) kembali, bahkan jika alarm sudah berhenti.

Membatalkan alarm

E00302001946

Aktifasi alarm dapat dibatalkan dengan cara berikut:

- Menekan tombol LOCK atau UNLOCK yang ada pada kunci.
(Setelah menekan tombol LOCK, kendaraan akan terkunci jika semua pintu ditutup, dan *system preparation mode* akan bekerja kembali)
- Memutar kunci kontak ke posisi "ON" (kendaraan dengan *keyless entry system*)
- Menempatkan mode pengoperasian pada posisi ON. (kendaraan dengan *keyless operation system*)
- Menahan *keyless operation key* dan mengunci atau membuka kunci pintu dan bagasi dengan menggunakan fungsi *keyless operation* (kendaraan yang dilengkapi dengan *keyless operation system*).

CATATAN

- Ketika kunci diputar ke posisi "ON" atau mode pengoperasian pada posisi ON, *buzzer* akan berbunyi 4 kali untuk menunjukkan bahwa alarm telah diaktifkan ketika kendaraan sedang diparkir. Periksa bagian dalam kendaraan anda untuk memastikan bahwa tidak ada barang yang hilang.
- Meskipun baterai dilepas, memory aktifasi alarm tidak akan terhapus.

Pengontrol kaca jendela elektrik (*Power window*)

E00302201850

Jendela elektrik dapat dioperasikan hanya saat kunci kontak atau mode pengoperasian pada posisi "ON".

Saklar pengontrol kaca jendela elektrik

E00302303448

Tiap jendela akan membuka atau menutup bila tombol berikut ditekan.

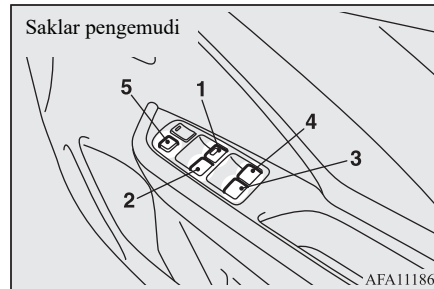

- 1- Jendela pintu pengemudi
- 2- Jendela pintu penumpang depan
- 3- Jendela pintu belakang kiri
- 4- Jendela pintu belakang kanan
- 5- Tombol pengunci

⚠️ PERINGATAN

- Sebelum mengoperasikan pengontrol jendela elektrik, pastikan tidak ada yang terjepit (kepala, tangan, jari dan yang lainnya).
- Jangan meninggalkan kendaraan tanpa melepaskan kunci kontak.
- Jangan meninggalkan anak kecil (atau orang lain yang kurang mampu mengoperasikan saklar jendela elektrik) sendirian dalam kendaraan.

Saklar jendela pengemudi

Saklar jendela pengemudi dapat digunakan untuk mengoperasikan semua jendela pintu. Jendela dapat dibuka atau ditutup dengan mengoperasikan saklar yang sesuai.

Tekan saklar untuk membuka jendela dan tarik saklar untuk menutup.

Apabila saklar pada jendela pintu pengemudi ditekan/ditarik penuh, jendela pintu pengemudi secara otomatis terbuka/tertutup. Bila anda ingin menghentikan pergerakan jendela, operasikan saklar sedikit ke arah kebalikannya.

Saklar jendela penumpang

Saklar jendela penumpang hanya dapat dipergunakan untuk menggerakkan jendela penumpang pada tempatnya.

Tekan saklar untuk membuka jendela, dan tarik saklar ke atas untuk menutupnya.

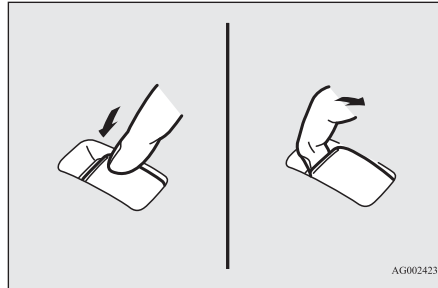

CATATAN

- Pengoperasian berulang-ulang saat mesin dalam keadaan berhenti akan membuat baterai habis. Operasikan saklar jendela hanya pada saat mesin menyala.
- Jendela pintu belakang tidak dapat terbuka secara penuh

Tombol pengunci

E00303102592

Bila tombol pengunci ditekan, saklar penumpang tidak dapat digunakan untuk membuka atau menutup kaca jendela, dan saklar pengemudi tidak dapat digunakan untuk membuka/menutup semua jendela kecuali jendela pengemudi.

Untuk membuka kunci, tekan tombol sekali lagi.

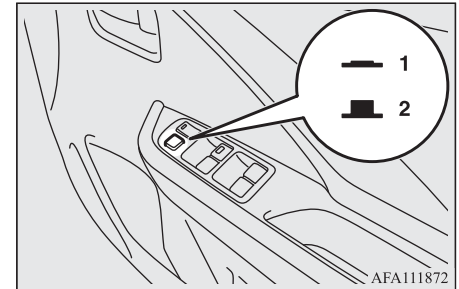

- 1- Mengunci
- 2- Membuka kunci

PERINGATAN

- Anak-anak mungkin akan bermain dengan saklar yang berisiko tangan atau kepalanya terjepit kaca jendela. Bila berkendara dengan anak kecil, tekanlah tombol pengunci untuk menonaktifkan saklar jendela penumpang.

Fungsi timer

E00302402266

Jendela pintu dapat dibuka atau ditutup dalam waktu 30 detik setelah mesin mati. Tetapi, ketika pintu pengemudi atau pintu penumpang depan dibuka, jendela tidak dapat dioperasikan lagi.

Mekanisme keamanan (Jendela pengemudi)

E00302502339

Ketika jendela pintu secara otomatis menutup dengan menarik saklar secara penuh, jika tangan atau kepala terjebak pada jendela yang menutup, jendela akan terbuka kembali secara otomatis.

Meski demikian, pastikan jangan ada yang meletakkan kepala atau tangan mereka di jendela pada saat menutup jendela pada pintu pengemudi.

Jendela yang terbuka akan dapat beroperasi kembali setelah beberapa detik.

⚠️ PERINGATAN

- Jika terminal baterai dilepas atau sekering untuk jendela elektrik di ganti, mekanisme pengamanan akan dibatalkan. Jika tangan atau kepala terjepit, dapat terjadi kecelakaan serius.

⚠️ PERHATIAN

- Mekanisme keamanan akan dibatalkan sesaat sebelum pintu jendela tertutup penuh, sehingga jendela dapat ditutup sepenuhnya. Berhati-hatilah agar jari anda tidak terjepit.
- Mekanisme keamanan akan dinonaktifkan pada saat saklar ditarik. Oleh karena itu berhati-hatilah agar jari anda tidak terjepit saat jendela terbuka.

📖 CATATAN

- Mekanisme pengaman dapat diaktifkan jika kondisi mengemudi atau sebab lain yang menyebabkan jendela pada pintu pengemudi mendapat hentakan fisik yang mirip seperti kondisi tangan/kepala yang terjepit.
- Jika mekanisme keamanan diaktifkan sampai 5 kali atau lebih secara terus-menerus, mekanisme keamanan akan dibatalkan dan jendela tidak akan dapat tertutup sempurna. Gunakan prosedur berikut untuk mengatasi masalah tersebut. Jika pintu jendela dalam posisi terbuka, naikkan saklar jendela pengemudi berulang-ulang sampai pintu jendela tertutup sepenuhnya. Selanjutnya, lepaskan saklar, dan tarik saklar naik sekali lagi dan tahan selama satu detik atau lebih, lalu lepaskan. Saat tertutup, lepaskan saklar, kemudian tarik saklar lagi selama 1 detik. Setelahnya anda akan dapat mengoperasikannya dengan normal.

📖 CATATAN

- Jika terminal baterai dilepas atau sekering untuk jendela elektrik di ganti, mekanisme pengamanan akan dibatalkan dan jendela tidak akan dapat tertutup otomatis dengan sempurna. Jika pintu jendela dalam posisi terbuka, naikkan saklar jendela pengemudi berulang-ulang sampai pintu jendela tertutup sepenuhnya. Selanjutnya, lepaskan saklar, dan tekan saklar naik sekali lagi dan tahan selama satu detik atau lebih, lalu lepaskan. Saat tertutup, lepaskan saklar, kemudian tarik saklar lagi selama 1 detik. Setelahnya anda akan dapat mengoperasikannya dengan normal.

Bab 4 - Kursi dan sabuk keselamatan

Pengaturan kursi	4-2
Penyetelan kursi	4-4
Kursi depan	4-5
Kursi baris kedua	4-5
Kursi baris ketiga	4-7
Sandaran kepala	4-8
Membuat ruang untuk barang	4-10
Sabuk keselamatan	4-12
Pelindung wanita hamil	4-17
Sabuk keselamatan dengan sistem <i>pre-tensioner</i>	4-18
Kursi pelindung anak	4-18
Pemeriksaan sabuk keselamatan	4-26
Sistem kantong udara (<i>air bag</i>) SRS (<i>Supplemental restraint system</i>)	4-26

Pengaturan kursi



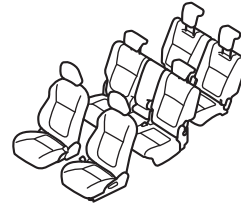

E00400202085

Dengan menyetel kursi depan, kursi baris kedua atau kursi baris ketiga, anda dapat melakukan pengaturan sebagai berikut.

Penggunaan normal

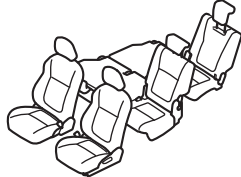

AFM102317

	<p>Melipat sandaran tangan kursi kedua dan kursi baris ketiga → BAB 4</p>	 <p>AFM102434</p>
<p>Membuat ruang untuk barang</p>	<p>Melipat kursi baris kedua dan ketiga → BAB 4</p>	 <p>AFM102320</p>
		 <p>AFM104089</p>
	<p>Melipat kursi baris ketiga → BAB 4</p>	 <p>AFM102333</p>

Penyetelan kursi

E00400302233

Setel kursi pengemudi sehingga anda nyaman dan dapat mengoperasikan pedal, setir, saklar, dll dan juga mendapatkan pandangan mengemudi yang jelas.

⚠️ PERINGATAN

- Jangan menyetel kursi ketika sedang mengemudi, karena dapat membuat anda kehilangan kontrol kendaraan dan menyebabkan kecelakaan. Setelah penyetelan selesai, pastikan kembali bahwa kursi sudah terkunci dengan menggerakkan kursi ke depan dan belakang tanpa menggunakan mekanisme penyetelan.
- Duduk di area bagasi adalah hal yang sangat berbahaya. Area bagasi dan kursi belakang tidak boleh digunakan sebagai area bermain anak-anak. Jika terjadi tabrakan, orang dewasa atau anak-anak yang duduk di area ini tidak terlindungi dan lebih mungkin mengalami cedera serius.

⚠️ PERINGATAN

- Jangan biarkan orang atau anak-anak naik kendaraan anda di area yang tidak dilengkapi kursi dan sabuk keselamatan, dan pastikan bahwa semua orang yang bepergian di dalam kendaraan anda duduk di kursi dan mengenakan sabuk keselamatan, atau jika ada penumpang anak-anak pastikan duduk pada kursi pelindung anak.
- Untuk memperkecil resiko pada setiap penumpang bila terjadi kecelakaan atau pengereman mendadak, sandaran kursi harus selalu pada posisi hampir tegak saat kendaraan bergerak. Perlindungan yang diberikan sabuk keselamatan dapat berkurang secara signifikan bila sandaran kursi miring. Bila sandaran kursi miring ada resiko penumpang akan merosot ke bawah sabuk, menyebabkan luka serius.
- Jangan menempatkan benda apapun dibawah kursi. Hal tersebut dapat menyebabkan kursi tidak terkunci dengan aman, dan hal tersebut dapat menyebabkan sebuah kecelakaan. Hal tersebut dapat menyebabkan kerusakan pada kursi atau part lainnya.

⚠️ PERHATIAN

- Agar lebih aman, pastikan penyetelan kursi dilakukan oleh orang dewasa.
- Jangan meletakkan bantal atau sejenisnya diantara punggung anda dan sandaran kursi saat mengemudi. Efektifitas pelindung kepala akan berkurang saat terjadi kecelakaan.
- Mekanisme pelipatan kursi depan menggunakan pegas, sehingga akan menyebabkan terlipatnya sandaran depan ketika tuas pengunci dioperasikan. Saat menggunakan tuas, duduk bersandarlah pada sandaran kursi atau tahan dengan tangan anda untuk mengontrol gerak baliknya.
- Ketika menggeser atau melakukan penyetelan pada kursi, berhati-hatilah agar tangan atau kaki anda tidak terjepit.
- Ketika menggeser kursi ke belakang atau memiringkan sandaran kursi, berhati-hatilah agar tidak mengenai penumpang di kursi belakang.

Kursi depan

E00400401556

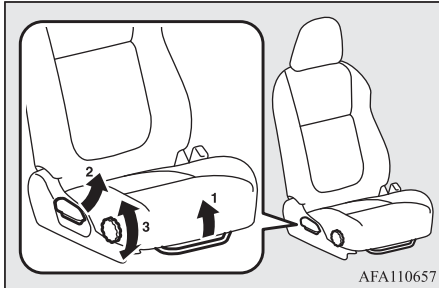

AFA110657

- 1- Untuk mengatur maju atau mundur
Angkat pegangan dan sesuaikan kursi ke posisi yang diinginkan, lalu lepaskan pegangan.
- 2- Untuk mengatur sandaran kursi
Tarik tuas kemudian dorong sandaran kursi ke posisi yang diinginkan, lalu lepaskan tuas.
- 3- Untuk mengatur ketinggian bantalan kursi (hanya kursi pengemudi)*
Putar *knob* dan sesuaikan ketinggian bantalan kursi ke posisi yang diinginkan.

Kursi baris kedua

E00402001631

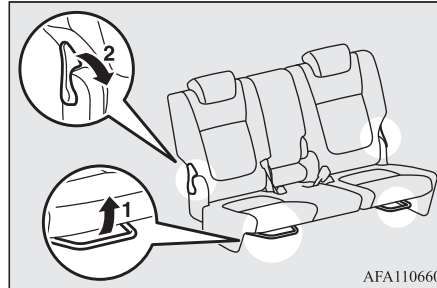

AFA110660

- 1- Untuk mengatur maju atau mundur
Angkat tuas dan atur kursi ke posisi yang diinginkan, kemudian lepaskan tuas tersebut.
- 2- Untuk melipat sandaran kursi
Tarik tuas ke arah depan kemudian atur sandaran kursi oleh tangan ke posisi yang diinginkan, kemudian bebaskan tuas.

Sandaran lengan

E00402401648

Untuk menggunakan sandaran lengan, tarik tali pengunci ke arah depan untuk membebaskan penguncinya, kemudian turunkan sandaran lengan.

Untuk mengembalikannya, dorong ke belakang sampai rata dengan kursi.

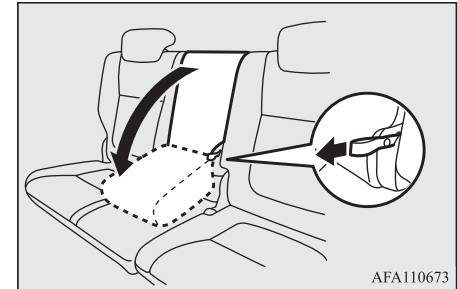

AFA110673

⚠ PERHATIAN

- Jangan menaiki atau menduduki sandaran lengan.
Melakukan hal tersebut dapat merusak sandaran lengan.

Untuk masuk dan keluar dari kursi baris ketiga

E00412601076

Untuk masuk dan keluar dari kursi baris ketiga dapat dilakukan dengan mudah dengan cara melipat kursi baris kedua.

Untuk melipat

1. Atur sudut sandaran kursi depan pada posisi tegak dan dorong kursi depan kearah depan. (Lihat "Kursi depan" pada BAB 4.)
2. Simpan *buckle* sabuk pengaman pada tempatnya di kursi baris kedua. Lihat "Penyimpanan sabuk keselamatan kursi baris kedua dan ketiga" pada BAB 4.
3. Turunkan sandaran kepala kursi baris kedua ke posisi paling bawah. Lihat "Sandaran kepala" pada BAB 4.
4. Mundurkan kursi baris kedua jika kursi berada pada posisi paling depan.

CATATAN

- Anda tidak dapat melipatnya, jika kursi baris kedua berada pada posisi paling depan.

5. Tarik tuas (A) kearah depan, kemudian lipat sandaran kursi kearah depan.

Ketika sandaran kursi dilipat kedepan, pengunci pada lantai akan terlepas dan bagian belakang kursi akan sedikit mengangkat.

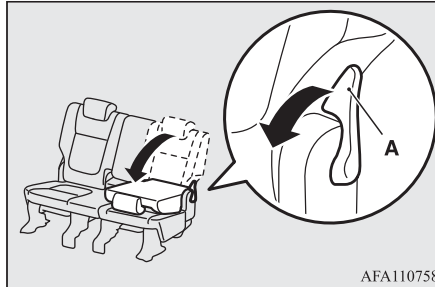

6. Angkat kursi kearah depan.

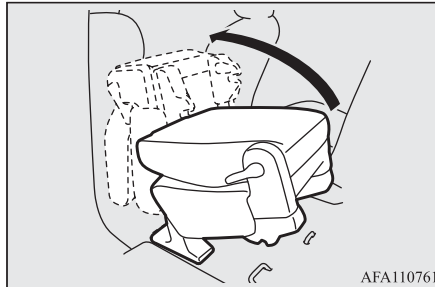

PERHATIAN

- Jangan mengemudikan kendaraan ketika kursi baris kedua terlipat. Karena kursi yang terlipat tersebut tidak terkunci, kursi akan bergerak ketika melakukan pengereman mendadak, tabrakan atau situasi sejenisnya, dapat mengenai penumpang di baris kedua lainnya dan dapat menjepit kaki penumpang pada kursi baris kedua sehingga dapat menyebabkan cedera.

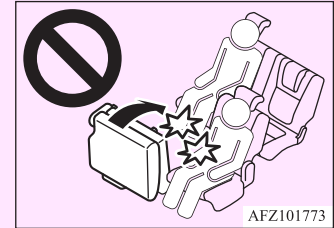

Untuk menegakkan

1. Rendahkan kursi sambil menahannya dengan tangan.

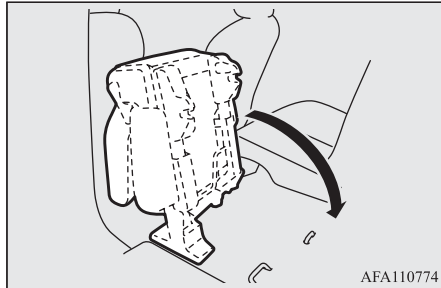

⚠ PERHATIAN

- Saat menegakkan kursi baris kedua ketika terdapat penumpang lain pada kursi baris kedua lainnya atau penumpang pada kursi baris ketiga, pastikan agar tidak membentur penumpang baris kedua atau menjepit kaki penumpang di baris ketiga.

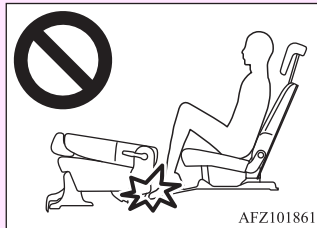

2. Tekan kursi hingga anda mendengar bunyi “klik” dan kursi sudah terkunci dengan aman pada lantai.

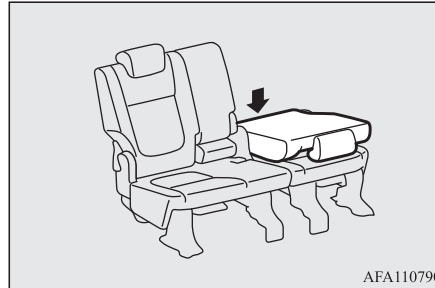

3. Tegakkan sandaran kursi hingga mengunci dengan aman pada dudukannya. Dorong perlahan sandaran kursi untuk memastikan kursi sudah aman.

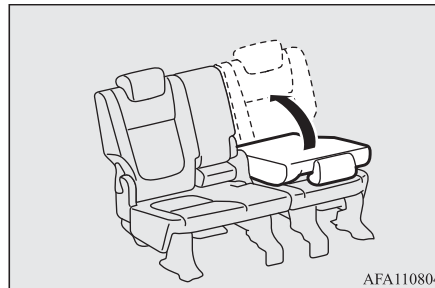

Kursi baris ketiga

E00402701540

⚠ PERINGATAN

- Untuk alasan keamanan, kapanpun penumpang duduk pada kursi baris ketiga, pastikan untuk menaikan semua sandaran kepala dari kursi baris kedua.

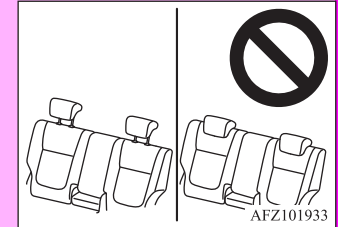

Untuk memiringkan sandaran kursi. Tarik tali pengunci ke atas, kemudian atur dengan tangan posisi yang diinginkan kemudian lepaskan tali.

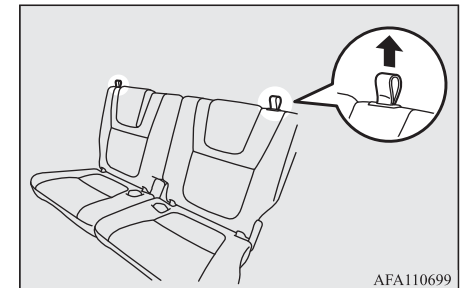

Sandaran kepala

E00403303013

⚠️ PERINGATAN

- Berkendara tanpa sandaran kepala yang terpasang dapat menyebabkan cedera serius ataupun kematian pada saat kecelakaan. Untuk mengurangi resiko tersebut, selalu pastikan sandaran kepala sudah terpasang pada tempatnya ketika kursi diduduki.
- Jangan menempatkan bantal atau sejenisnya pada sandaran kursi karena dapat mempengaruhi fungsi sandaran kepala dengan memperlebar jarak antara kepala anda dengan sandaran

Menyetel ketinggian

Kursi depan

Setel ketinggian sandaran kepala sehingga pusat sandaran sedekat mungkin dengan tinggi telinga untuk mengurangi kemungkinan terluka jika terjadi kecelakaan. Mereka yang terlalu tinggi bagi sandaran untuk mencapai tinggi telinga pada posisi duduk, harus menyetel sandaran setinggi mungkin.

Untuk menaikkan sandaran kepala, tarik ke atas. Untuk menurunkan sandaran kepala, dorong ke bawah sambil menekan tombol pengatur ketinggian (A) searah panah. Setelah penyetelan, dorong sandaran kepala ke bawah dan pastikan ia sudah terkunci.

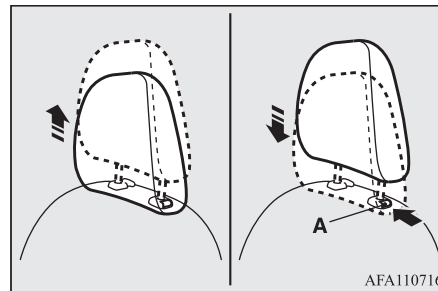

Kursi baris kedua dan ketiga

Untuk mengurangi resiko cedera, tarik sandaran kepala hingga posisi terkunci.

Untuk menaikkan sandaran kepala, gerakan ke arah atas.

Untuk menurunkan sandaran, gerakan ke arah bawah sambil menekan *knob* penyetel ketinggian (A) sesuai arah yang ditunjukkan oleh panah. Setelah menyetel, tekan sandaran kepala kebawah dan pastikan hingga terkunci.

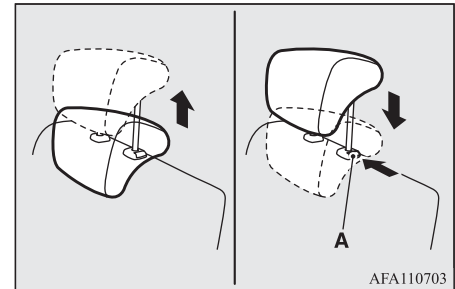

⚠ PERINGATAN

- Ketika seseorang duduk pada kursi baris kedua atau ketiga, tarik sandaran kepala ke posisi hingga posisi mengunci. Pastikan untuk menyatelnya sebelum berkendara. Cedera serius dapat terjadi dikarenakan efek benturan.

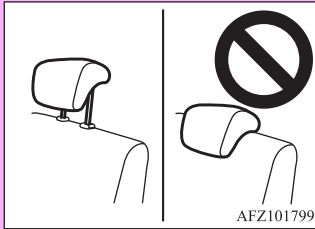
**📖 CATATAN**

- Sandaran kepala pada kursi baris ketiga tidak dapat dilepas.

Untuk melepas (kursi depan dan kursi baris kedua)

Angkat sandaran kepala sambil menekan tombol pengatur ketinggian (A).

Untuk memasang (kursi depan dan kursi baris kedua)

Pastikan sandaran kepala menghadap arah yang benar, lalu masukkan ke dalam sandaran kursi sambil menekan tombol (A) ke arah yang ditunjukkan oleh tanda panah. Penyesuaian lekukan pada tangkai sandaran kepala (B) harus terpasang di lubang dengan penyetelan *knob* (A).

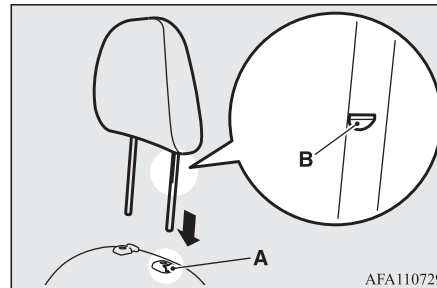
**⚠ PERHATIAN**

- Pastikan bahwa tombol pengatur ketinggian (A) sudah pada posisi yang benar seperti ditunjukkan oleh gambar, dan juga angkat sandaran kepala untuk memastikannya tidak terlepas.

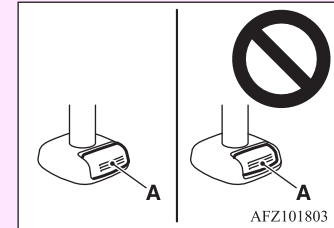

- Bentuk dan ukuran sandaran kepala berbedabeda tergantung dari kursinya. Pastikan memasang sandaran kepala dengan benar yang disediakan untuk kursi kendaraan anda dan jangan memasangkan dengan terbalik.



Membuat ruang untuk barang

E00403401557

Untuk membuat ruang untuk barang, anda dapat melipat kursi kedua dan/atau kursi ketiga.

⚠️ PERINGATAN

- Setelah memiringkan sandaran kursi, tekan bagian belakang kursi dan pastikan terkunci dengan baik ke lantai. Kursi dapat bergerak jika tidak tertahan dengan baik, sehingga dapat menyebabkan kecelakaan serius.

⚠️ PERHATIAN

- Jangan menumpuk barang melebihi tinggi sandaran kursi atau dengan beban yang berat sehingga dapat mempengaruhi pengoperasian kendaraan. Ikat barang dengan kuat. Kecelakaan dapat terjadi jika pandangan belakang terganggu atau barang yang tidak terikat dengan baik terjatuh ke area penumpang ketika pengereman mendadak.
- Ketika melipat, menyimpan atau melepaskan kursi, hati-hati jangan sampai tangan anda terjepit.

📖 CATATAN

- Melipat salah satu kursi memungkinkan untuk dilakukan.

Melipat sandaran lengan kursi baris kedua dan kursi baris ketiga

E00465100038

Barang yang memiliki ukuran panjang dapat dimasukkan ketika penumpang duduk pada baris kedua bagian luar dari kursi.

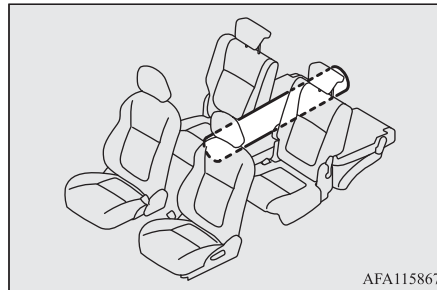

1. Lipat kursi baris ketiga.
Lihat "Melipat kursi baris ketiga" pada BAB 4.
2. Menurunkan sandaran lengan.
Lihat "Sandaran lengan" pada BAB 4.

Melipat kursi baris kedua dan kursi baris ketiga

E00403501747

Untuk melipat

1. Melipat kursi baris ketiga.
Lihat "Melipat kursi baris ketiga" pada BAB 4.
2. Simpan *buckle* sabuk keselamatan di kantong penyimpanan pada kursi baris kedua.
Lihat "Penyimpanan sabuk keselamatan kursi baris kedua dan ketiga" pada BAB 4.
3. Turunkan sandaran kepala kursi baris kedua ke posisi paling rendah.
Lihat "Sandaran kepala" pada BAB 4.
4. Geser kursi baris kedua ke posisi paling belakang.
5. Tarik tuas (A) ke arah depan, kemudian lipat sandaran kursi ke arah depan. Ketika sandaran kursi dilipat kedepan, pengunci di lantai (*floor lock*) akan dibebaskan dan bagian belakang kursi akan sedikit terangkat.

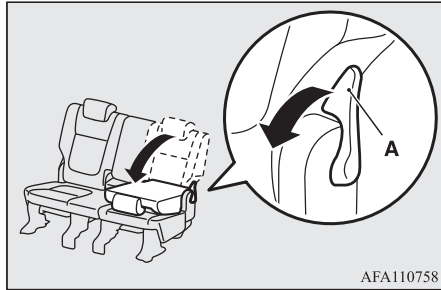

6. Dorong kursi hingga anda mendengar bunyi “klik” dan kursi akan terkunci dengan aman pada lantai.

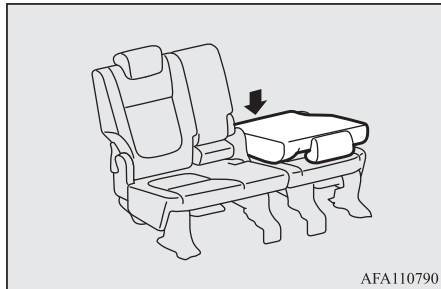

Untuk menegakkan

Naikkan sandaran kursi hingga terkunci dengan aman pada tempatnya. Doronglah sedikit sandaran kursi untuk memastikan keamanannya.

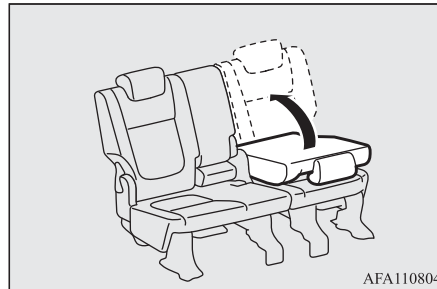

Melipat kursi baris ketiga

E00403601142

Untuk melipat

1. Turunkan sandaran kepala kursi baris ketiga ke posisi paling rendah. (Lihat “Sandaran kepala” pada BAB 4.)
2. Tarik tali pengunci (A), kemudian lipat sandaran kursi kearah depan.

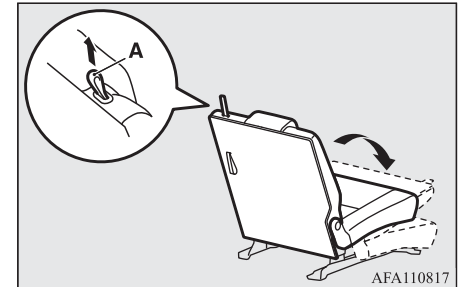

Untuk mengembalikan

Tarik tali pengunci (B), kemudian naikkan sandaran kursi hingga terkunci dengan aman pada tempatnya.

Doronglah sedikit sandaran kursi untuk memastikan keamanannya.

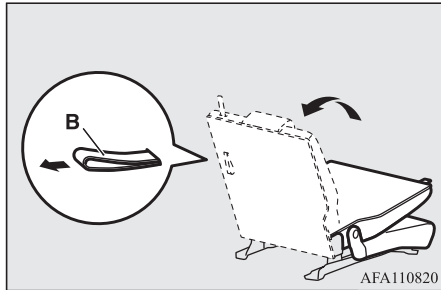

Sabuk keselamatan

E00404802164

Untuk melindungi diri anda dan penumpang saat terjadi kecelakaan, sangatlah penting jika sabuk keselamatan digunakan dengan benar saat mengemudi.

Sabuk keselamatan pada kursi depan memiliki sistem *pre-tensioner*. Cara menggunakan sabuk ini sama seperti menggunakan sabuk keselamatan konvensional.

Lihat "Sistem sabuk pengaman dengan sistem *pre-tensioner*" pada BAB 4.

⚠ PERINGATAN

- Sabuk keselamatan harus selalu dipakai oleh setiap orang dewasa yang mengemudi atau naik kendaraan ini, juga oleh semua anak-anak yang cukup besar untuk mengenakan sabuk keselamatan dengan benar.

Anak-anak harus selalu menggunakan sistem pelindung anak dengan tepat.

- Selalu gunakan sabuk melalui bahu dan dada anda. Jangan menggunakannya di belakang atau di bawah lengan anda.
- Satu sabuk keselamatan seharusnya hanya digunakan oleh satu orang. Jika tidak hal tersebut dapat membahayakan.

⚠ PERINGATAN

- Sabuk keselamatan akan memberikan perlindungan yang maksimal pada pemakainya jika sandaran kursi ditempatkan dalam posisi tegak sepenuhnya. Jika sandaran dibaringkan, ada resiko besar penumpang akan meluncur ke bawah ikat pinggang, terutama dalam kecelakaan akibat tabrakan dari depan, dan dapat terluka karena sabuk atau karena terbentur panel instrumen atau sandaran kursi.
- Pastikan sabuk tidak terilit saat digunakan.
- Jangan melakukan modifikasi atau penambahan yang dapat menyebabkan perangkat penyetelan tidak dapat bekerja mengencangkan sabuk, atau menghalangi sabuk keselamatan disetel menjadi kencang.
- Jangan memeluk anak-anak pada lengan atau pangkuan ketika menaiki kendaraan, meskipun anda mengenakan sabuk keselamatan. Hal ini dapat beresiko luka fatal terhadap anak tersebut pada saat tabrakan atau pengereman mendadak.
- Selalu setel sabuk hingga terasa pas dan nyaman.
- Pastikan memakai bagian pangkuan sabuk pada pinggul anda.

Sabuk keselamatan tipe 3-titik (dengan mekanisme penguncian darurat)

E00404903234

Sabuk keselamatan jenis ini tidak memerlukan penyetelan panjang. Begitu dipakai, sabuk akan menyetel dengan sendirinya menurut pergerakan pemakai, tetapi saat terjadi kejutan tiba-tiba atau hentakan keras, sabuk secara otomatis mengunci untuk menahan tubuh pemakai.

CATATAN

- Anda dapat memeriksa apakah sabuk mengunci dengan menariknya dengan cepat.

Untuk mengencangkan

1. Tarik sabuk keluar perlahan sambil menahan plat *latch* (lidah besi).

CATATAN

- Jika sabuk tidak dapat ditarik keluar dari kondisi terkunci, tarik sabuk tersebut sekali dengan kencang, kemudian kembalikan. Setelah itu, tarik sabuk keluar perlahan sekali lagi.
2. Masukkan plat *latch* (lidah besi) ke *buckle* sampai terdengar bunyi “klik”.

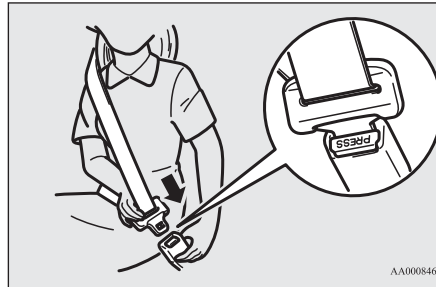

PERINGATAN

- Jangan menggunakan bagian pangkuan sabuk di perut anda. Saat kecelakaan ia dapat menekan perut dengan keras dan mengakibatkan luka.
- Sabuk keselamatan tidak boleh terpuntir ketika dipakai.

3. Tarik sabuk sedikit untuk menyetel agar nyaman dipakai.

Untuk melepaskan

Tahan plat *latch* (lidah besi) dan tekan tombol pada *buckle*.

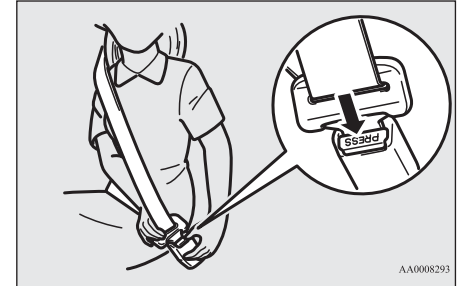

CATATAN

- Saat sabuk menarik kembali secara otomatis, tahanlah plat *latch* sehingga sabuk menarik perlahan. Jika hal ini tidak dilakukan dapat terjadi kerusakan.

CATATAN

- Jika seat belt (A) atau ring (B) dalam keadaan kotor, sabuk pengaman kemungkinan tidak dapat tertarik dengan baik. Jika seat belt dan ring kotor, bersihkan dengan menggunakan sabun atau detergent.

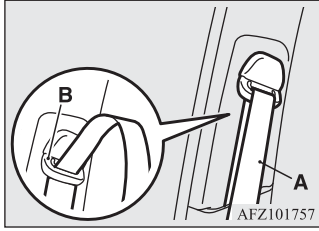

Pengingat sabuk keselamatan

E00409802534

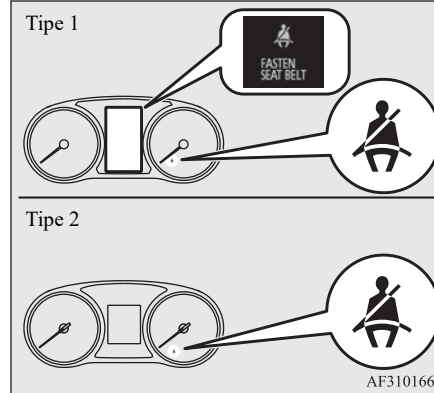

Jika kunci kontak diputar ke posisi "ON" atau mode pengoperasian dalam posisi ON sementara sabuk keselamatan tidak diikat, lampu peringatan menyala dan suara berbunyi sekitar 6 detik mengingatkan pengemudi dan penumpang depan untuk mengencangkan sabuk keselamatan.

Jika kendaraan berjalan dengan sabuk keselamatan yang belum terpasang, lampu peringatan akan berkedip dan akan ada suara berbunyi terputus-putus sampai akhirnya berhenti ketika sabuk keselamatan telah dipasang. Pada saat yang sama, "FASTEN SEAT BELT" ditampilkan pada tampilan multi informasi (Hanya tipe 1).

PERINGATAN

- Jangan memasang aksesoris atau sticker yang dapat menyebabkan lampu sulit untuk terlihat.

CATATAN

- Jika sabuk keselamatan tetap belum terpasang, lampu peringatan dan suara peringatan akan berbunyi terus setiap kali kendaraan mulai bergerak.
- Untuk kursi depan, fungsi peringatan hanya bekerja jika seseorang sedang duduk di kursi.
- Saat barang diletakkan di kursi penumpang depan, sensor pada bantalan kursi akan mengeluarkan suara dan lampu peringatan menyala, tergantung pada berat dan posisi barang.

Sabuk pangkuan kursi tengah baris kedua*

E00405101239

Sabuk pangkuan harus disetel dengan menahan sabuk dan *plat latch* (lidah besi) di sudut yang benar satu sama lain, kemudian tarik sabuk seperti yang ditunjukkan pada gambar agar cocok dan nyaman bagi pengguna.

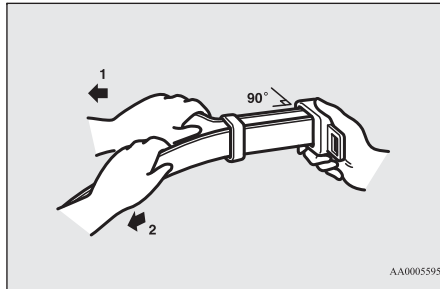

- 1- Mengencangkan
- 2- Mendorongkan

Saat menahan *plat latch* (lidah besi), masukkan ke *buckle* hingga berbunyi “klik”.

Sabuk keselamatan tipe 3 titik kursi kedua tengah*

E00405201269

Sabuk keselamatan tipe 3 titik kursi kedua tengah harus digunakan secara tepat sesuai yang ditunjukkan pada gambar.

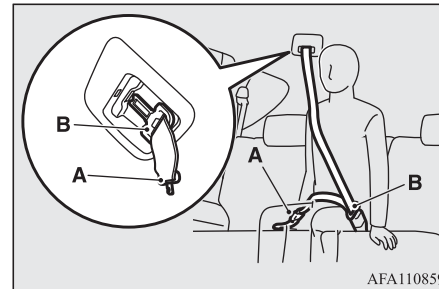

⚠️ PERINGATAN

- Pastikan untuk menghubungkan kedua *plat latch* (lidah besi) (A dan B) dengan baik. Kesalahan saat melakukannya, secara signifikan dapat mengurangi perlindungan yang maksimal dan dapat menyebabkan luka serius saat tabrakan atau pengereman secara mendadak.

Untuk mengencangkan

1. Tarik *buckle* (C) dari bantalan kursi.
2. Tarik sabuk keselamatan dan masukkan *plat latch* (lidah besi) kecil (A) ke dalam *buckle* (C).
3. Masukkan *plat latch* (lidah besi) (B) ke dalam *buckle* (D).

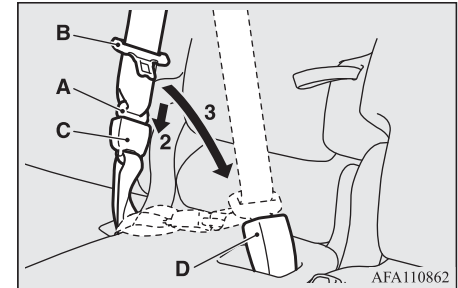

4. Tarik sabuk perlahan untuk menyatel sabuk sesuai yang diinginkan.

Untuk melepaskan

1. Tahan plat *latch* (lidah besi) (B) dan tekan tombol pada *buckle* (D).

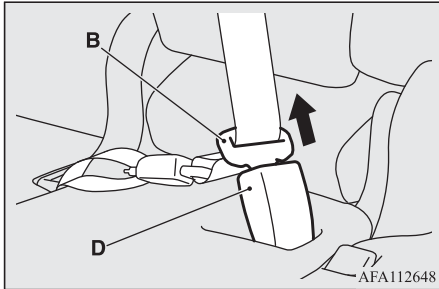

2. Untuk melepaskan *buckle* (C), tekan tombol (E) dengan objek yang lancip seperti plat *latch* (lidah besi) (B), kunci mekanikal, dll.).

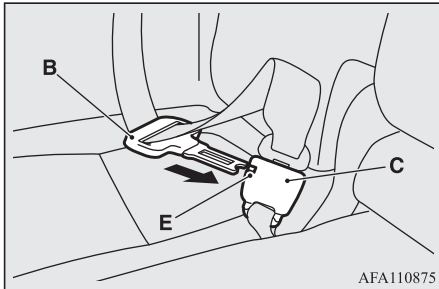

⚠ PERHATIAN

- Ketika sabuk pengaman menarik secara otomatis, pastikan untuk tetap menahan plat *latch* (lidah besi) sehingga sabuk pengaman tertarik dengan lambat. Kesalahan dalam penggunaan dapat menyebabkan cedera atau kerusakan pada kendaraan.

3. Setelah sabuk menarik kembali dengan baik, masukkan plat *latch* (lidah besi) (B) kedalam celah bagian atas (F), kemudian masukan plat *latch* (lidah besi) kecil (A) kedalam celah bagian bawahnya (G).

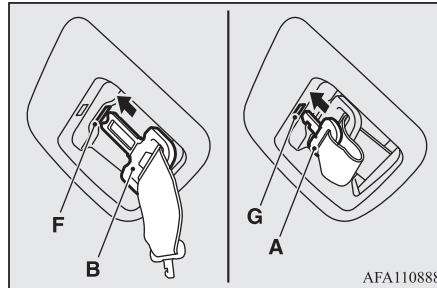

4. Simpan *buckle* sabuk keselamatan di dalam saku penyimpanan. Lihat “Penyimpanan sabuk keselamatan kursi baris kedua dan ketiga” pada BAB 4.

Penyimpanan sabuk keselamatan kursi baris kedua dan ketiga

E00405301635

Penyimpanan plat sabuk pengaman (*latch plate*)

Posisi duduk sebelah luar

Masukan sabuk pengaman pada lubang (A).

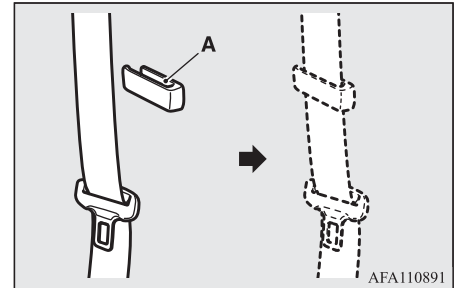

Posisi duduk di tengah kursi baris kedua (*lap belt*)*

Lilitkan sabuk pada plat sabuk pengaman (A), kemudian simpan sabuk pengaman pada kantong penyimpanan.

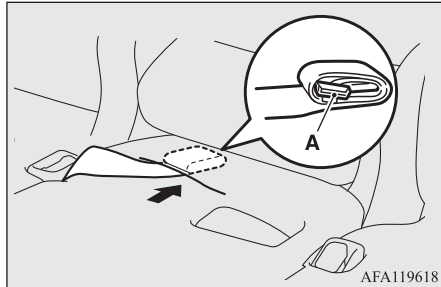

Posisi duduk di tengah kursi baris kedua (Sabuk keselamatan tipe 3 titik)

Lihat "Sabuk keselamatan tipe 3 titik kursi kedua tengah" pada BAB 4.

Penyimpanan *buckle* sabuk pengaman

Simpan *buckle* sabuk pengaman di dalam saku penyimpanan.

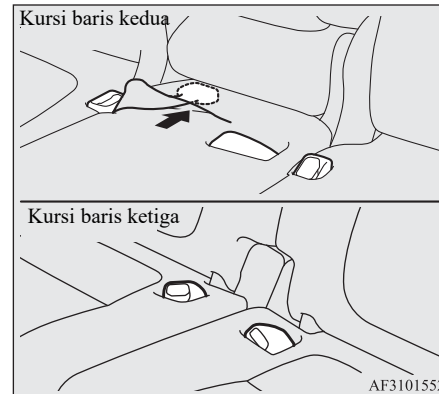

*- Kendaraan dengan sabuk pengaman kursi baris kedua tipe 3 titik

Pelindung wanita hamil

E00405601250

⚠ PERINGATAN

- Sabuk keselamatan dapat dipakai oleh setiap penumpang, termasuk wanita hamil. Wanita hamil harus menggunakan sabuk keselamatan yang ada. Hal ini akan mengurangi kemungkinan luka pada wanita tersebut dan calon bayinya. Sabuk di pangkuan harus dipakai pada paha dan se nyaman mungkin terhadap pinggul, tetapi tidak melingkari pinggang. Konsultasikan dengan dokter anda untuk lebih lanjutnya.

Sabuk keselamatan dengan sistem *pre-tensioner*

E00405701639

Kursi pengemudi dan kursi penumpang depan masing-masing dilengkapi dengan sabuk keselamatan yang memiliki sistem *pre-tensioner*.

Sistem *pre-tensioner*

E00405802565

Ketika kunci kontak atau mode pengoperasian dalam kondisi berikut, jika ada tabrakan frontal atau tabrakan samping yang cukup parah untuk melukai pengemudi atau penumpang depan, sistem *pre-tensioner* akan menarik kembali sabuk pengaman masing-masing dengan seketika, sehingga memaksimalkan efektifitas sabuk pengaman tersebut.

[Kendaraan yang tidak dilengkapi dengan *keyless operation system*]

Kunci kontak pada posisi “ON” atau “START”.

[Kendaraan yang dilengkapi dengan *keyless operation system*]

Mode pengoperasian pada posisi ON.

⚠️ PERINGATAN

- Untuk mendapatkan hasil terbaik, pastikan anda sudah menyetel kursi dan memakai sabuk keselamatan dengan baik.

⚠️ PERHATIAN

- Setiap pemasangan perlengkapan audio atau perbaikan pada daerah sekitar *pre-tensioner* harus dilakukan di dealer resmi MITSUBISHI MOTORS. Hal ini penting dilakukan karena dapat mempengaruhi sistem *pre-tensioner*.
- Jika kendaraan anda akan dibuang/dimusnahkan, konsultasikan dengan dealer resmi MITSUBISHI MOTORS. Hal ini sangat penting untuk menghindari aktivasi *pre-tensioner* yang dapat menyebabkan cedera.

📖 CATATAN

- *Pre-tensioner* sabuk keselamatan akan aktif ketika kendaraan mengalami benturan frontal parah, meskipun sabuk keselamatan tidak dikenakan.
- *Pre-tensioner* sabuk keselamatan di desain hanya untuk bekerja sekali. Setelah itu, harus diganti di dealer resmi MITSUBISHI MOTORS.

Lampu peringatan SRS

E00405901442

Lampu peringatan ini dipakai untuk kantong udara-SRS dan sabuk keselamatan *pre-tensioner*.

Lihat “Lampu/tampilan peringatan SRS” pada BAB 4.

Kursi pelindung anak

E00406404012

Ketika membawa anak-anak di kendaraan anda, beberapa tipe penahan anak harus selalu digunakan menurut ukuran anak tersebut. Hal ini diwajibkan oleh peraturan hukum di banyak negara.

Peraturan mengenai mengemudi dengan anak-anak di kursi depan mungkin berbeda di setiap negara. Ikutilah hukum/undang-undang yang berlaku.

⚠️ PERINGATAN

- Jika memungkinkan, letakkan anak-anak di kursi belakang. Data kecelakaan menunjukkan bahwa anak-anak dengan berbagai ukuran dan usia lebih aman jika ditempatkan dengan benar menggunakan kursi pelindung anak di kursi belakang daripada di kursi depan.
- Memeluk anak di lengan anda bukanlah pengganti sistem pelindung. Tidak menggunakan sistem pelindung yang benar dapat membuat anak terluka parah.
- Setiap perangkat kursi pelindung anak hanya untuk satu anak saja.
- Ketika memasang sistem pelindung anak di kursi belakang, hindari agar bagian belakang kursi depan tidak menyentuh kaki anak dan sistem pelindung anak. Jika tidak, anak bisa terluka serius saat pengereman mendadak atau tabrakan.

Yang harus di perhatikan saat memasang kursi pelindung anak pada kendaraan dengan kantong udara penumpang depan

Label yang terlihat pada gambar terdapat pada kendaraan dengan *airbag* penumpang depan.



⚠️ PERINGATAN

● Sangat Berbahaya!

Jangan menggunakan kursi pelindung anak yang menghadap kebelakang pada kursi yang dilengkapi dengan kantong udara di depannya, karena dapat menyebabkan **KEMATIAN** dan **CEDERA SERIUS** pada ANAK.

⚠️ PERINGATAN

● **KURSI PELINDUNG ANAK MENGHADAP BELAKANG TIDAK BOLEH** digunakan di kursi penumpang depan karena akan menempatkan bayi terlalu dekat dengan kantong udara penumpang. Gaya yang timbul karena mengembangnya kantong udara dapat membuat anak terluka serius atau meninggal. Kursi pelindung menghadap belakang hanya digunakan pada kursi baris kedua saja.



● **PELINDUNG ANAK MENGHADAP DEPAN** harus digunakan di kursi belakang jika memungkinkan. Jika harus digunakan di kursi depan, setelah kursi ke posisi paling belakang.

Bayi dan anak kecil

E00406602401

Ketika membawa bayi dan anak-anak di kendaraan anda, ikuti petunjuk dibawah ini.

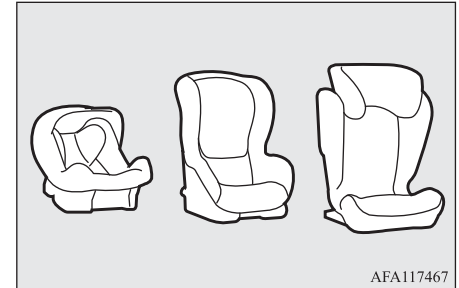

Petunjuk :

- Untuk bayi, kursi bayi harus digunakan. Untuk anak-anak yang tingginya ketika duduk sekiranya sabuk keselamatan mengenai muka dan tenggorokan, maka kursi anak harus digunakan.
- Sistem pelindung anak harus sesuai dengan berat dan tinggi anak, serta pas di kendaraan anda. Untuk tingkat keselamatan yang lebih tinggi: **SISTEM PELINDUNG ANAK HARUS DIPASANG DI KURSI BELAKANG.**

- Sebelum membeli sistem pelindung anak, cobalah memasangnya di kursi belakang untuk memastikan ada tempat yang pas dan sesuai. Karena lokasi *buckle* sabuk keselamatan dan bentuk alas kursi, mungkin akan menyulitkan pemasangan secara aman sistem pelindung anak dari beberapa produsen.

Jika sistem pelindung anak dapat ditarik kedepan atau ke salah satu sisi dengan mudah pada alas kursi setelah sabuk keselamatan dipasang, pilih sistem pelindung anak dari produsen lain.

PERINGATAN

- Ketika memasang sistem pelindung anak, bacalah petunjuk yang diberikan oleh pembuatnya. Kesalahan penggunaan dapat menyebabkan luka fatal kepada anak.
- Setelah memasang, goyangkan sistem pelindung, untuk memastikan sudah terpasang dengan aman. Jika tidak, dapat menyebabkan luka kepada anak atau penumpang lain jika terjadi kecelakaan atau pengereman mendadak.
- Bila sistem pelindung anak sedang tidak digunakan, kursi anak atau bayi harus tetap terpasang dengan aman dengan sabuk keselamatan atau lepaskan untuk menghindari terlempar saat terjadi kecelakaan.

CATATAN

- Tergantung pada posisi tempat duduk di kendaraan dan sistem pelindung anak yang anda miliki, pelindung anak dapat dipasang dengan salah satu dari dua cara berikut:
 - Menggunakan penahan yang lebih rendah pada kursi kedua HANYA jika pelindung anak memiliki sistem pemasangan ISOFIX. Lihat “Memasang sistem pelindung anak pada *lower anchorage* (Dudukan pelindung anak ISOFIX) dan *tether anchorage*” pada BAB 4.
 - Menggunakan sabuk pengaman. Lihat “Memasang sistem pelindung anak pada sabuk keselamatan tipe 3 titik (dengan mekanisme penguncian darurat)” pada BAB 4.

Anak yang lebih besar

E00406700307

Anak yang sudah tumbuh lebih besar dan tidak cukup lagi mengenakan sistem pelindung anak harus ditempatkan di kursi belakang dan mengenakan sabuk kombinasi bahu dan pangkuan. Bagian pangkuan sabuk keselamatan harus pas, diposisikan dibawah perut sehingga ia berada tepat di bawah bagian atas tulang pinggul. Jika tidak sabuk dapat mengganggu perut anak saat terjadi kecelakaan dan melukainya.

Memilih sistem perlindungan anak untuk setiap posisi duduk

E00406803354

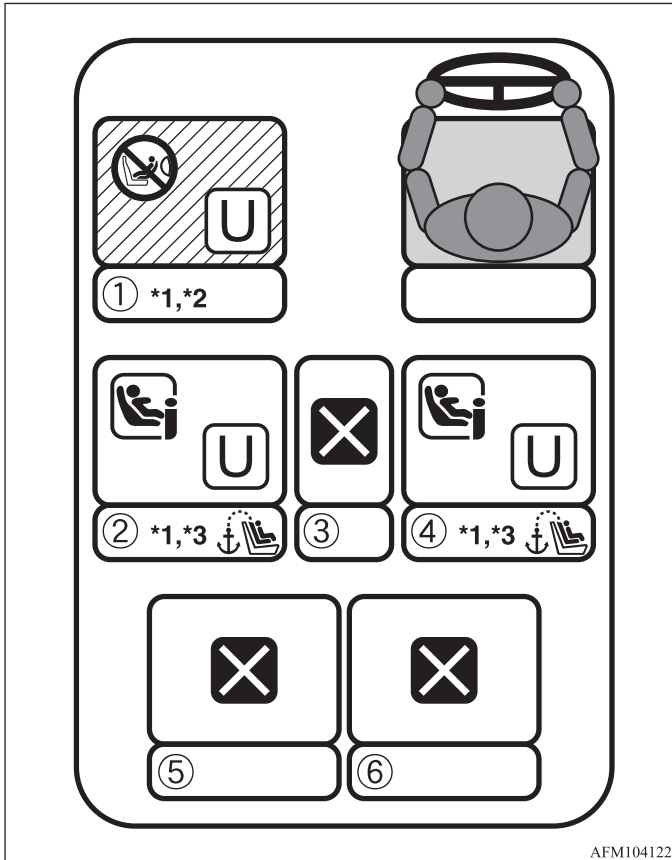

AFM104122



Sesuai untuk sistem perlindungan anak kategori “universal”



Sesuai untuk sistem perlindungan anak i-Size dan ISOFIX



Sesuai hanya untuk sistem perlindungan anak menghadap depan



Sistem perlindungan anak menghadap belakang tidak boleh dipasangkan



Tidak sesuai untuk pemasangan sistem perlindungan anak



Kursi ini dilengkapi dengan *top tether anchor*

- *1: Ketika memasang sistem pelindung anak, lepaskan sandaran kepala dari kursi dan geser kursi ke posisi paling belakang. Kemudian, pastikan tidak terlepas sandaran kepala ketika memasang *booster cushion* (lihat pada BAB 4)
- *2: Ketika memasang sistem pelindung anak pada kursi penumpang depan, atur sudut sandaran kursi 5 tingkat kearah kebelakang dari posisi paling tegak.
- *3: Ketika memasang sistem pelindung anak pada kursi baris kedua, atur sudut sandaran kursi 2 tingkat kearah belakang dari posisi paling tegak.

⚠ PERHATIAN

- Ketika memasang sistem pelindung anak pada kursi belakang, geser kursi di depan sistem pelindung anak kedepan atau atur sandaran kursinya sehingga kaki anak dan sistem pelindung anak tidak bersentuhan dengan kursi.

Kategori	Posisi duduk					
	①	②	③	④	⑤	⑥
	Penumpang depan	Baris kedua (kiri)	Baris kedua (tengah)	Baris kedua (kanan)	Baris ketiga (kiri)	Baris ketiga (kanan)
Kursi yang sesuai dengan sistem pelindung anak kategori “universal” yang diamankan menggunakan sabuk keselamatan pada kendaraan	Ya (hanya menghadap kedepan)	Ya	Tidak	Ya	Tidak	Tidak
Kursi yang sesuai dengan sistem pelindung anak i-Size dan ISOFIX	Tidak	Ya	Tidak	Ya	Tidak	Tidak
Kursi yang sesuai dengan sistem pelindung anak menghadap samping (side-facing) (L1/L2)	Tidak	Tidak	Tidak	Tidak	Tidak	Tidak
Besar maksimal yang di ijinan untuk sistem pelindung anak menghadap belakang (R1/R2X/R2/R3)	Tidak	R3	Tidak	R3	Tidak	Tidak
Besar maksimal yang di ijinan untuk sistem pelindung anak menghadap depan (F1/F2X/F2/F3)	Tidak	F3	Tidak	F3	Tidak	Tidak

Memasang sistem pelindung anak pada *lower anchorage* (dudukan ISOFIX *child restraint*) dan *tether anchorage**

Lokasi pengait bawah (*Lower anchorage*)

E00406902273

Kursi belakang kendaraan anda dilengkapi dengan *lower anchorage* untuk memasang sistem pelindung anak (*child restraint*) dengan pengait ISOFIX.

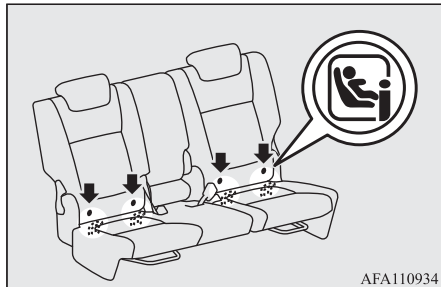

Lokasi *tether anchorage*

Terdapat 2 titik lokasi *child restraint anchorage* pada bagian belakang sandaran kursi baris kedua. Fungsinya adalah untuk mengamankan *tether strap* sistem pelindung anak ke setiap 2 posisi duduk belakang pada kendaraan anda.

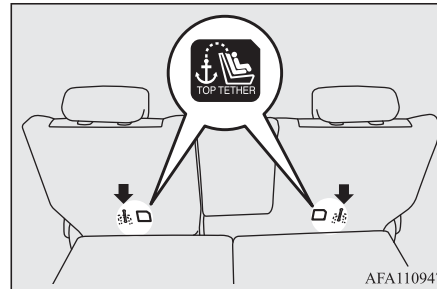

⚠ PERINGATAN

- Pengait sistem pelindung anak (*child restraint anchorage*) dirancang hanya untuk menahan beban pelindung anak dengan pemasangan yang benar. Dalam keadaan apapun sistem tidak dapat digunakan untuk orang dewasa atau untuk memasang item lainnya ataupun perlengkapan pada kendaraan.

Sistem pelindung anak dengan pengait ISOFIX

Sistem pelindung anak dirancang hanya untuk kursi yang memiliki *lower anchorage*. Kaitkan sistem pelindung anak dengan menggunakan *lower anchorage*.

Tidak perlu untuk mengunci sistem pelindung anak dengan sabuk keselamatan pada kendaraan.



A: Penghubung sistem pelindung anak

Untuk memasang

1. Bersihkan area konektor dan pastikan sabuk keselamatan kendaraan pada posisi tersimpan dengan normal.
2. Lepaskan sandaran kepala dari kursi tempat dipasangnya sistem pelindung anak.

Lihat "Sandaran kepala" pada BAB 4.

⚠ PERHATIAN

- Jangan melepaskan sandaran kepala saat memasang *booster cushion*.

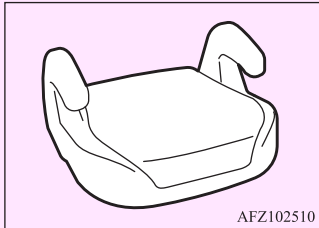

3. Ketika memasang sistem pelindung anak, geser kursi ke posisi paling belakang.
4. Buka sedikit celahnya (*gap*) dengan tangan anda untuk membuka *lower anchorage* (A).
5. Dorong konektor sistem pelindung anak (B) ke *lower anchorage* (A) sesuai dengan petunjuk yang diberikan oleh produsen sistem pelindung anak.

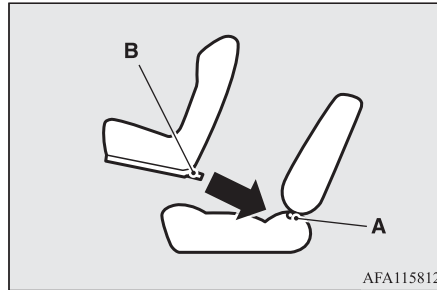

- A: *Lower anchorage*
B: Penghubung (konektor)

Jika terdapat penyangga kaki pada sistem pelindung anak, pastikan bahwa penyangga kaki tersebut pada posisi yang stabil dengan lantai.

Jika sistem pelindung anak mengharuskan untuk menggunakan tali penambat (*tether strap*), kencangkan tali penambat sesuai dengan yang ditunjukkan pada langkah 6.

6. Kaitkan tali penambat sistem pelindung anak (C) ke batang pengait (D) dan kencangkan bagian atas tali penambat sehingga terikat dengan baik.

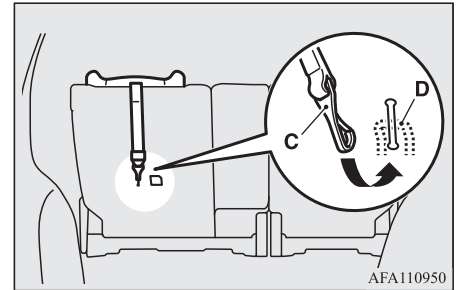

7. Dorong dan tarik sistem pelindung anak ke semua arah untuk memastikan keamanannya.

Untuk melepas

Lepaskan sistem pelindung anak sesuai dengan petunjuk yang disediakan pabriknya.

Memasang sistem pelindung anak pada sabuk keselamatan tipe 3 titik (Dengan mekanisme penguncian darurat)

E00408702015

Untuk memasang

1. Letakkan sistem pelindung anak pada kursi yang ingin dipasangkan, dan lepaskan sandaran kepala dari kursi. Lihat "Sandaran kepala" pada BAB 4.

⚠ PERHATIAN

- Jangan melepaskan sandaran kepala saat memasang *booster cushion*.

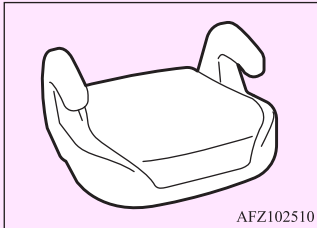

2. Ketika memasang sistem pelindung anak, setel kursi ke arah paling belakang.
3. Lingkarkan sabuk melalui pelindung anak sesuai dengan petunjuk pabrik, lalu masukkan plat *latch* (lidah besi) ke *buckle*.

4. Hilangkan kekenduran pada sabuk pangkuan (*lap belt*).

Sabuk keselamatan tipe 3-titik tidak membutuhkan penyetelan panjang, hilangkan kekenduran menggunakan *clip* pengunci.

⚠ PERINGATAN

- Untuk beberapa tipe pelindung anak, klip pengunci (A) harus digunakan untuk menghindari luka akibat tabrakan atau manuver mendadak. Pelindung ini harus digunakan dengan tepat sesuai dengan petunjuk pabrik. Klip pengunci harus dilepaskan ketika pelindung anak dilepaskan.

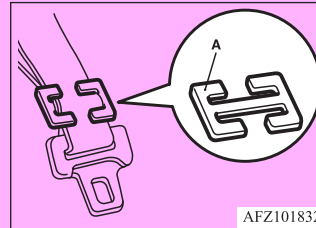

5. Periksa dengan mendorong dan menarik sistem pelindung anak ke semua arah untuk memastikan keamanannya. Lakukan hal tersebut setiap kali digunakan.

Untuk melepas

Lepaskan plat dari *buckle*, kemudian lepaskan sabuk pengaman dari sistem pelindung anak.

Pemeriksaan sabuk keselamatan

E00406302017

Periksa sabuk apakah ada yang terpotong/tersayat, sobek atau rusak, dan keretakan atau pembengkokan pada part logam. Jika ditemukan hal demikian, ganti sabuk secara keseluruhan

⚠️ PERINGATAN

- Kami menyarankan agar semua perangkat sabuk keselamatan termasuk retractor dan hardware yang melekat harus diperiksa setelah tabrakan. Kami merekomendasikan agar sabuk diganti, kecuali bila tabrakan tersebut ringan dan tidak terlihat kerusakan pada sabuk dan dapat bekerja dengan baik.
- Jangan mencoba memperbaiki atau mengganti bagian apapun dari perangkat sabuk keselamatan; pekerjaan ini harus dilakukan oleh mekanik dealer resmi MITSUBISHI MOTORS. Bila tidak, efektifitas sabuk dapat menurun dan mengakibatkan luka berat jika terjadi kecelakaan.
- Begitu *pre-tensioner* diaktifkan, maka tidak bisa digunakan lagi, harus diganti bersamaan dengan retractor.

⚠️ PERINGATAN

- Jangan memasukan benda asing (potongan plastik, paper clip, kancing, dll) pada *buckle* atau mekanisme retractor. Disamping itu, jangan memodifikasi, melepas atau memasang seat belt. Jika tidak, sabuk pengaman mungkin tidak dapat memberikan perlindungan yang memadai dalam tabrakan atau situasi lain.

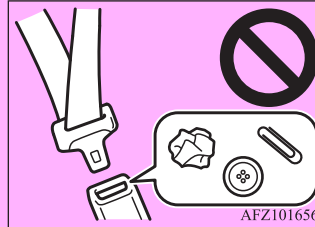

- Sabuk yang kotor harus dibersihkan dengan deterjen netral pada air hangat. Setelah dibilas di dalam air, keringkan di tempat teduh. Jangan memberikan pemutih atau mewarnainya karena dapat mengubah karakteristiknya.

Sistem kantong udara (*air bag*) SRS (*Supplemental restraint system*)

E00407203690

Informasi mengenai kantong udara SRS ini termasuk informasi penting tentang *airbag* pengemudi dan penumpang depan. Kantong udara SRS pengemudi dan penumpang depan didesain untuk menambah perlindungan utama dari sistem sabuk pengaman pengemudi dan penumpang depan dengan memberikan perlindungan untuk kepala dan dada akibat tabrakan depan.

Sistem SRS BUKAN pengganti sabuk keselamatan. Untuk memastikan perlindungan maksimum atas semua jenis benturan dan kecelakaan, semua penumpang harus menggunakan sabuk pengaman.

Bagaimana SRS bekerja

E00407303529

SRS terdiri dari komponen berikut:

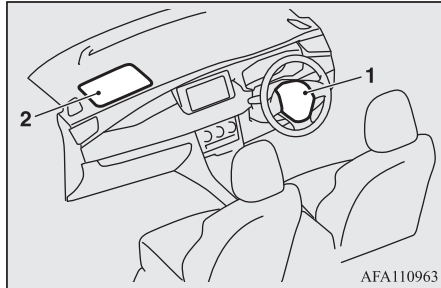

- 1- Modul kantong udara (Pengemudi)
- 2- Modul kantong udara (Penumpang)

Kantong udara hanya bekerja jika kunci kontak atau mode pengoperasian dalam kondisi berikut.

[Kecuali kendaraan yang dilengkapi dengan *keyless operation system*]

Kunci kontak dalam posisi “ON” atau “START”.

[Kendaraan yang dilengkapi dengan *keyless operation system*]

Mode pengoperasian pada posisi ON.

Mengembangnya kantong udara menimbulkan bunyi keras dan tiba-tiba, melepaskan asap dan debu, tetapi hal ini tidak

membahayakan, serta tidak menunjukkan adanya kebakaran di dalam kendaraan. Penumpang yang memiliki masalah pernapasan dapat teriritasi sementara dari bahan kimia yang digunakan untuk mengembangkan kantong udara. Buka jendela setelah mengembangnya kantong udara, jika melakukan hal itu dirasa sudah cukup aman.

Kantong udara mengempis sangat cepat setelah pengeluaran, sehingga ada sedikit bahaya dengan terhalangnya penglihatan.

⚠ PERHATIAN

- Kantong udara mengembang dengan sangat cepat. Pada situasi tertentu, bersentuhan dengan kantong udara yang mengembang dapat mengakibatkan luka ringan, luka gores dan sejenisnya.

⚠ PERINGATAN

- **DUDUK DENGAN BENAR SANGAT PENTING UNTUK DILAKUKAN** Pengemudi atau penumpang yang terlalu dekat ke setir atau panel instrumen ketika kantong udara bekerja dapat meninggal atau luka parah. Kantong udara mengembang dengan sangat cepat dan dengan gaya besar. Jika tidak duduk dan tidak diberi penahan dengan benar, kantong udara mungkin tidak dapat melindungi dengan baik, dan dapat menyebabkan luka serius
- Jangan duduk di tepi kursi, atau menyandarkan kepala atau dada dekat roda kemudi atau panel instrumen. Jangan meletakkan kaki di panel instrumen.
- Tempatkan bayi dan anak-anak pada kursi belakang dan gunakan sistem pelindung anak dengan benar. Kursi belakang adalah tempat duduk yang aman untuk bayi dan anak-anak.

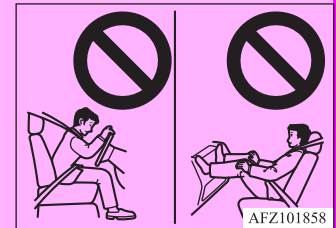

⚠️ PERINGATAN

- Bayi dan anak-anak harus selalu diberi pelindung, tidak berdiri dekat panel instrumen atau digendong dipangkuan anda. Mereka dapat terluka parah jika terjadi kecelakaan, termasuk jika kantong udara mengembang. Mereka harus duduk dengan benar di kursi belakang dengan kursi pelindung. Lihat bagiah “Pelindung anak” pada buku owner manual ini.

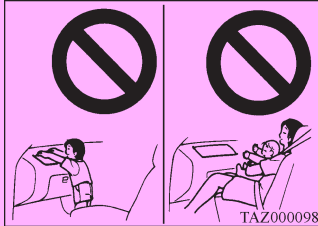

- Anak yang lebih besar harus duduk di kursi belakang, mengenakan sabuk pengaman dengan baik, menggunakan kursi khusus jika diperlukan.

Perhatian untuk pemasangan pelindung anak pada kendaraan dengan kantong udara penumpang depan

E00408802465

Label yang ditunjukkan berikut terpasang pada kendaraan dengan kantong udara penumpang depan.



⚠️ PERINGATAN

- Sangat Berbahaya !
JANGAN PERNAH menggunakan kursi pelindung anak menghadap belakang pada kursi yang dilengkapi dengan kantong udara di depannya! Bisa menyebabkan KEMATIAN atau LUKA SERIUS pada ANAK

Sistem kantong udara (airbag) pengemudi dan penumpang depan

E00407402103

Kantong udara pengemudi terdapat di bawah penutup di tengah setir. Kantong udara penumpang depan terdapat di dalam panel instrumen di atas glove box.

Kantong udara penumpang depan mengembang bersamaan dengan kantong udara pengemudi, meskipun jika kursi penumpang tidak diduduki.

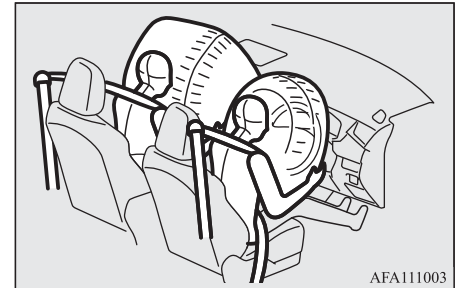

Mengembangnya kantor udara depan

E00412501437

Kantong udara depan DIRANCANG UNTUK MENGEMBANG ketika..

Kantong udara depan pengemudi dirancang untuk mengembang ketika kendaraan mengalami benturan frontal menengah hingga berat. Kondisi yang umum terjadi diperlihatkan dalam gambar.

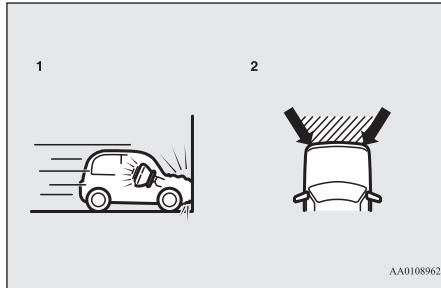

- 1- -Tabrakan depan dengan dinding/benda padat dengan kecepatan sekitar 25 km/jam atau lebih
- 2- Benturan sedang hingga tinggi dari depan pada area yang diarsir diantara tanda panah

Kantong udara depan akan mengembang jika tingkat bahaya benturan di atas level ambang yang telah dirancang sebelumnya, sebanding dengan tabrakan pada kecepatan 25 km/jam terhadap dinding padat yang tidak bergerak atau berubah bentuk. Jika tingkat bahaya benturan di bawah ambang batas, *airbag* depan mungkin tidak akan mengembang. Tetapi nilai ambang batas ini akan dipertimbangkan menjadi lebih tinggi ketika kendaraan mengenai benda yang menyerap benturan yaitu rusak/penyok ataupun bergerak (seperti kendaraan lain yang sedang diam, tiang dll). Dikarenakan tabrakan frontal dapat dengan mudah memindahkan anda dari posisi semula, penting sekali agar anda memakai sabuk keselamatan dengan benar. Sabuk keselamatan akan menjaga anda pada jarak aman dari setir dan panel instrumen ketika tahap awal mengembangnya kantong udara. Tahap awal mengembangnya kantong udara adalah tahap paling bertenaga, dan dapat mengakibatkan luka berat atau fatal. Harus diingat, sabuk keselamatan adalah alat perlindungan utama pada tabrakan. SRS *airbag* dirancang untuk memberikan perlindungan tambahan. Karena itu, demi keselamatan anda dan seluruh penumpang, pastikan sabuk keselamatan selalu dipakai dengan benar.

Kantong udara depan KEMUNGKINAN TIDAK MENGEMBANG ketika...

Pada tipe tabrakan tertentu, struktur bodi kendaraan dirancang untuk menyerap kejutan untuk membantu penumpang terhindar dari bahaya. (Area bodi depan kendaraan dapat rusak berat karena menyerap benturan.) Pada keadaan demikian, *airbag* depan dapat tidak mengembang meskipun terjadi kerusakan terhadap bodi kendaraan. Contoh kondisi yang umum terjadi diperlihatkan oleh gambar.

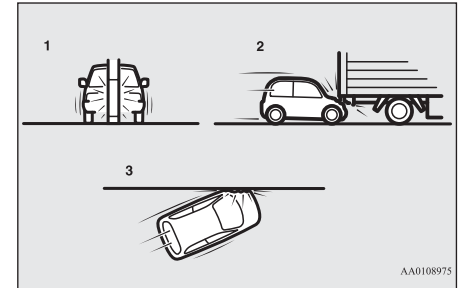

- 1- Tabrakan dengan tiang, pohon atau benda sejenis lainnya
- 2- -Kendaraan tersungkur ke bawah bodi belakang truk
- 3- Benturan frontal miring

Karena kantong udara depan pengemudi tidak melindungi penumpang pada semua tipe tabrakan, pastikan sabuk keselamatan selalu dipakai dengan benar.

Kantong udara depan TIDAK DIRANCANG UNTUK MENGEMBANG ketika...

Kantong udara depan tidak dirancang untuk mengembang pada keadaan-keadaan dimana pada umumnya ia tidak akan memberikan perlindungan pada penumpang. Beberapa kondisi tersebut diperlihatkan pada gambar.

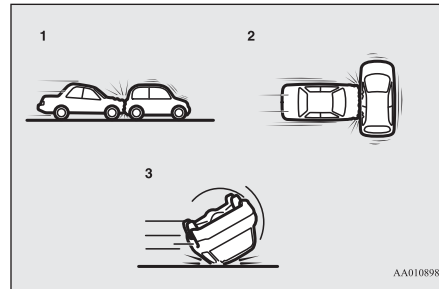

- 1- Tabrakan dari belakang
- 2- Tabrakan samping
- 3- Kendaraan terguling ke samping atau terbalik

Karena *airbag* depan tidak melindungi penumpang pada semua tipe tabrakan frontal, pastikan sabuk keselamatan selalu dipakai dengan benar.

Kantong udara depan DAPAT MENGEMBANG ketika...

Airbag depan dapat mengembang jika bagian bawah kendaraan mengalami benturan sedang hingga berat. Contoh beberapa kondisi yang umum terjadi diperlihatkan oleh gambar.

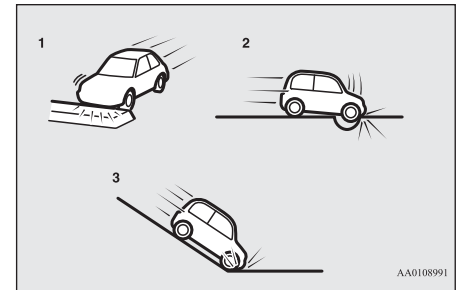

- 1- Tabrakan dengan gundukan, tepi jalan/trotoar
- 2- Kendaraan terperosok ke lubang yang dalam
- 3- Kendaraan meluncur turun dan membentur permukaan jalan

Karena kantong udara depan dapat mengembang pada tipe benturan tertentu seperti diperlihatkan gambar, yang dapat memindahkan anda dari posisi semula, penting sekali untuk selalu memakai sabuk

keselamatan. Sabuk keselamatan anda akan membantu menjaga jarak aman dari setir dan panel instrumen pada tahap awal mengembangnya kantong udara. Tahap awal mengembangnya kantong udara adalah tahap paling kuat dan kemungkinan dapat menyebabkan luka serius atau fatal jika anda terkena pada kondisi ini,

⚠️ PERINGATAN

- Jangan menempelkan apapun pada setir, seperti material trim, lensa dll. hal tersebut dapat menyebabkan cedera ketika *airbag* mengembang.
- Jangan meletakkan apapun atau menempelkan sesuatu ke panel instrumen di atas glove box. Benda tersebut dapat menimpa dan melukai penumpang ketika kantong udara mengembang.

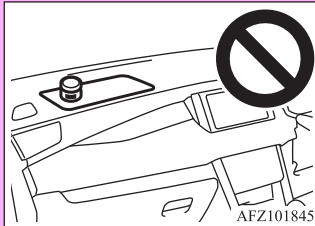

- Jangan memasang aksesoris pada kaca depan atau meletakkannya di depan kaca depan. Benda tersebut dapat menghalangi mengembangnya kantong udara, atau terlempar dan mencederai penumpang jika kantong udara mengembang.

⚠️ PERINGATAN

- Jangan meletakkan paket, hewan peliharaan atau benda-benda lain antara kantong udara dan pengemudi atau penumpang depan. Hal ini dapat mempengaruhi kerja kantong udara, atau dapat melukai ketika kantong udara mengembang.
- Tepat setelah *airbag* mengembang, beberapa komponen kantong udara jadi panas. Jangan menyentuh apapun; anda dapat menderita luka bakar.
- Kantong udara dirancang untuk bekerja satu kali. Setelah kantong udara mengembang, ia tidak dapat digunakan lagi. Ia harus segera diganti dan seluruh sistem *airbag* harus diperiksa oleh dealer resmi MITSUBISHI MOTORS.

Lampu/tampilan peringatan SRS*

E00407803188

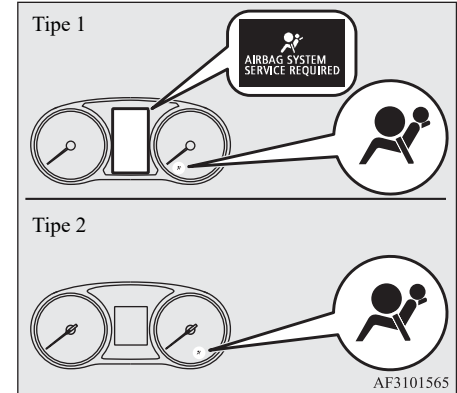

Terdapat lampu peringatan SRS pada panel instrumen. Sistem akan memeriksa sendiri ketika kunci kontak atau mode pengoperasian diubah ke posisi “ON”. Lampu peringatan SRS akan menyala beberapa detik kemudian akan mati. Hal ini normal, dan berarti sistem sudah siap.

Jika ada masalah mengenai komponen SRS, lampu peringatan akan menyala terus. Bersamaan dengan itu, tampilan peringatan akan muncul pada tampilan informasi pada layar multi-informasi (Hanya Tipe 1).

Lampu/tampilan peringatan SRS berasal dari sistem SRS *airbag* dan sabuk *pre-tensioner*.

⚠️ PERINGATAN

● Jika beberapa kondisi berikut terjadi, kemungkinan ada masalah pada sistem SRS atau sistem sabuk keselamatan *pre-tensioner* mungkin tidak berfungsi dengan baik saat terjadi tabrakan atau mungkin tiba-tiba bekerja tanpa terjadi tabrakan:

- Lampu peringatan SRS tidak menyala atau bahkan menyala terus menerus ketika kunci kontak atau mode pengoperasian dalam posisi ON.
- Lampu dan atau tampilan peringatan SRS menyala saat mengemudi.

SRS *airbag* dan sabuk pengaman *pre-tensioners* dirancang untuk mengurangi resiko luka serius atau kematian pada tabrakan. Jika kondisi diatas terjadi, segera periksa kendaraan anda pada dealer resmi MITSUBISHI MOTORS.

Service SRS

E00407902951

⚠️ PERINGATAN

● Jika anda menemukan robekan, goresan, retak atau kerusakan pada bagian penyimpanan *airbag*, SRS anda harus diperiksa oleh delaeer resmi MITSUBISHI MOTORS.

● Setiap perawatan yang dilakukan pada atau dekat komponen SRS harus dilakukan hanya oleh dealer resmi MITSUBISHI MOTOR. Jangan biarkan siapapun melakukan *service*, pemeriksaan, perawatan atau perbaikan pada komponen SRS apapun ataupun kabel-kabel dan sejenisnya, tidak ada yang berhak melakukan penanganan kecuali oleh dealer resmi MITSUBISHI MOTORS.

Penanganan yang salah terhadap komponen SRS atau rangkaiannya dapat menyebabkan mengembangnya SRS dengan tidak tepat, atau membuat SRS tidak berfungsi, dimana dapat menyebabkan cedera serius ketika terjadi kecelakaan.

● Jangan memodifikasi setir, retraktor sabuk keselamatan atau komponen SRS lainnya. Misalnya, mengganti setir, atau memodifikasi *bumper* depan atau struktur body dapat mempengaruhi kinerja SRS dan kemungkinan menyebabkan cedera.

⚠️ PERINGATAN

● Jika kendaraan anda mengalami kerusakan, anda sebaiknya memeriksakan sistem SRS ke dealer resmi MITSUBISHI MOTORS untuk memastikannya bekerja dengan baik.

Bab 5 - Instrumen dan kontrol

Instrumen	5-2
Layar multi informasi - Tipe 1	5-3
Layar multi informasi - Tipe 2	5-19
Lampu indikator, lampu peringatan dan daftar tampilan layar informasi (layar multi informasi - Tipe 1)	5-28
Indikator dan lampu peringatan (layar multi informasi - Tipe 2) ..	5-38
Lampu indikator	5-39
Lampu peringatan	5-40
Tampilan layar informasi (Kendaraan yang dilengkapi dengan layar multi informasi - Tipe 1)	5-42
Saklar kombinasi lampu depan dan <i>dipper</i>	5-44
Tuas sinyal belok	5-47
Tombol <i>flasher</i> peringatan bahaya (<i>hazard</i>)	5-48
Saklar lampu kabut *	5-49
Saklar kipas penyapu kaca (<i>wiper</i>) dan cairan pencuci kaca (<i>washer</i>)	5-49
Tombol klakson	5-53

Instrumen

E00500103024

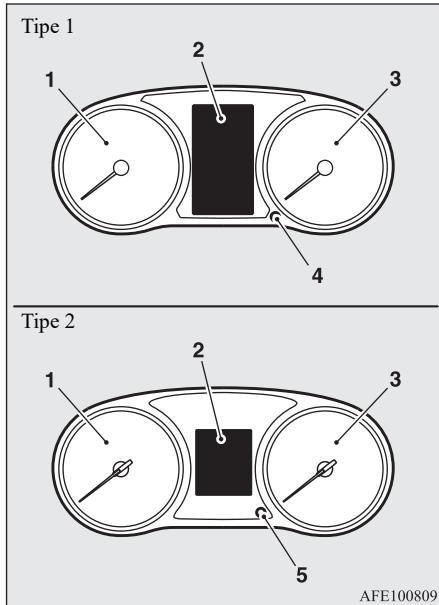

1- Tachometer

Tachometer adalah indikator kecepatan mesin (r/min). Tachometer membantu anda mengetahui kemudahan berkendara dan memberi peringatan saat kecepatan berlebih (zona merah).

2- Layar multi informasi (Tipe 1: TFT color LCD) → BAB 5

Informasi tampilan layar (Tipe 1) → BAB 5

Layar multi informasi (Tipe 2: mono-tone LCD) → BAB 5

3- Speedometer (km/jam)

4- Tombol kontrol penerangan meter (Tipe 1) → BAB 5

5- Tombol layar multi informasi (Tipe 2) → BAB 5

⚠ PERHATIAN

- Ketika berkendara, perhatikan tachometer untuk memastikan bahwa kecepatan mesin tidak naik sampai area merah (rpm mesin terlalu tinggi).

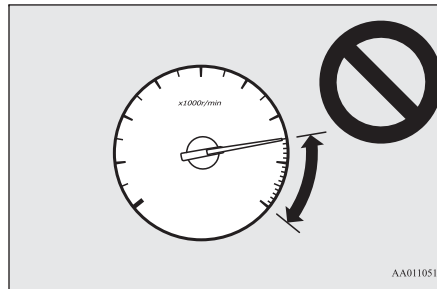

Kontrol penerangan meter - Tipe 1

E00531301288

Setiap kali anda menekan tombol kontrol penerangan meter, akan terdengar bunyi dan level penerangan pada instrumen akan berubah.

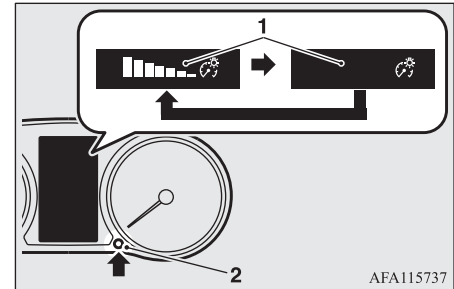

1- Level kecerahan

2- Tombol kontrol penerangan meter

📖 CATATAN

- Anda dapat menyetel 8 level berbeda ketika lampu kecil dinyalakan atau tidak.
- Level kecerahan pada instrumen akan disimpan ketika kunci kontak dimatikan atau mode pengoperasian di OFF.
- Jika anda menekan dan menahan tombol selama 2 detik atau lebih ketika lampu menyala, maka level kecerahan akan berubah ke level maksimum. Tekan dan tahan tombol kembali selama 2 detik atau lebih untuk mengembalikan level kecerahan ke level sebelumnya.

Layar multi informasi - Tipe 1

E00519903536

Pastikan kendaraan berhenti pada tempat yang aman sebelum digunakan.

Informasi berikut termasuk dalam tampilan multi informasi: peringatan, odometer, tripmeter, konsumsi bahan bakar rata-rata dan sementara, kecepatan rata-rata, dsb.

[Ketika mode pengoperasian di OFF]

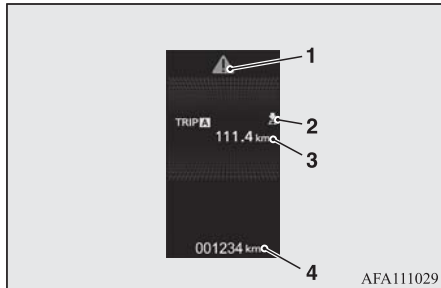

- 1- Tampilan → BAB 5
- 2- Indikator “” atau “” → BAB 5
- 3- Layar informasi → BAB 5
Tampilan layar interupsi → BAB 5
- 4- Odometer → BAB 5

[Ketika mode pengoperasian di ON]

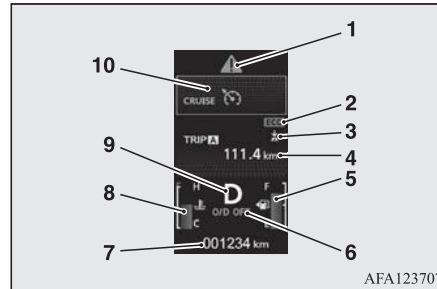

- 1- Tampilan → BAB 5
- 2- Indikator ECO → BAB 5
- 3- Indikator “” atau “” → BAB 5
- 4- Layar informasi → BAB 5
- 5- Tampilan peringatan bahan bakar tersisa → BAB 5
- 6- Indikator *overdrive* OFF → BAB 6
- 7- Odometer → BAB 5
- 8- Tampilan temperatur pendingin (*coolant*) mesin → BAB 5
- 9- Tampilan indikator posisi tuas selektor → BAB 6
- 10- Tampilan indikator *cruise control** → BAB 6

CATATAN

- Unit bahan bakar, tampilan bahasa, dan pengaturan lainnya dapat diubah. Lihat “Mengubah pengaturan fungsi” pada BAB 5.

Tombol layar multi informasi

E00520002006

Setiap kali tombol layar multi informasi dioperasikan, akan terdengar bunyi *buzzer* dan layar multi informasi berubah antar informasi seperti peringatan, tripmeter, konsumsi bahan bakar rata-rata dan sementara, jangkauan jarak dll.

Anda juga dapat mengubah pengaturan seperti bahasa dan unit pada tampilan layar multi informasi dengan mengoperasikan tombol layar multi informasi.

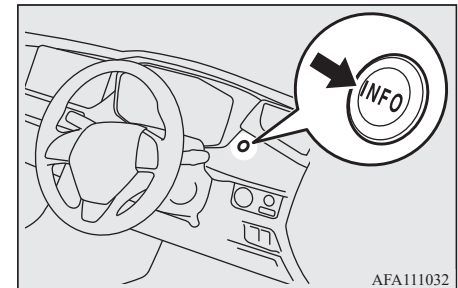

Layar informasi (ketika mode pengoperasian di OFF)

E00520202082

Setiap kali anda menekan tombol layar multi informasi, tampilan layar akan berubah sesuai urutan dibawah ini.

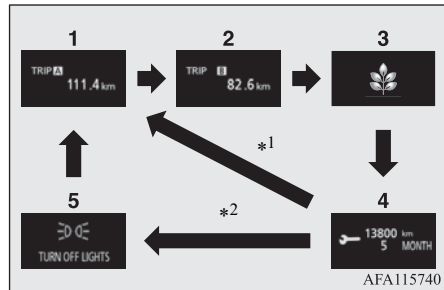

*1: Ketika tidak muncul tampilan peringatan

*2: Ketika muncul tampilan peringatan

1- Tripmeter **A** → BAB 5

2- Tripmeter **B** → BAB 5

3- Tampilan nilai ECO → BAB 5

4- pengingat *service* → BAB 5

5- Menampilkan kembali tampilan peringatan → BAB 5

Layar informasi (ketika mode pengoperasian di ubah dari OFF ke ON)

E00520702276

Ketika mode pengoperasian di ON, tampilan layar akan berubah sesuai urutan dibawah ini.

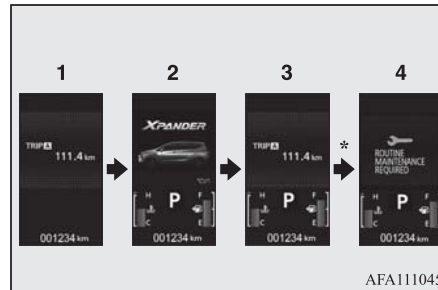

*: Ketika waktu pemeriksaan telah tiba

1- Tampilan ketika mode pengoperasian di OFF

2- Tampilan pemeriksaan sistem → BAB 5

3- Tampilan ketika mode pengoperasian di ON

4- pengingat *service* → BAB 5

Layar informasi (ketika mode pengoperasian di ON)

E00521102495

Setiap kali anda menekan tombol layar multi informasi, tampilan layar akan berubah sesuai urutan dibawah ini.

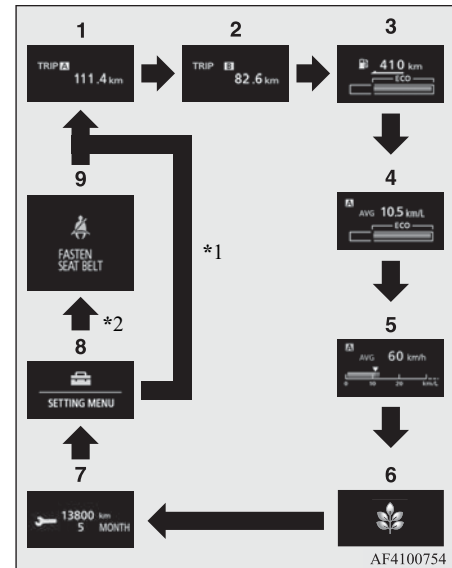

*1: Ketika tidak muncul tampilan peringatan

*2: Ketika muncul tampilan peringatan

1- Tripmeter **A** → BAB 5

- 2- Tripmeter  → BAB 5
- 3- Tampilan jarak yang masih dapat ditempuh → BAB 5
Tampilan *ECO drive assist* → BAB 5
- 4- Tampilan konsumsi bahan bakar rata-rata → BAB 5
Tampilan *ECO drive assist* → BAB 5
- 5- Tampilan kecepatan rata-rata → BAB 5
Tampilan konsumsi bahan bakar sementara → BAB 5
- 6- Tampilan nilai ECO → BAB 5
- 7- pengingat *service* → BAB 5
- 8- Tampilan pengaturan fungsi → BAB 5
- 9- Menampilkan kembali tampilan peringatan → BAB 5

CATATAN

- Ketika berkendara, pengingat *service* tidak akan ditampilkan meskipun anda mengoperasikan tombol layar multi informasi. Selalu berhenti kendaraan anda di tempat yang aman sebelum melakukan pengoperasian ini.

CATATAN

- Ketika berkendara, tampilan penyetelan fungsi tidak akan ditampilkan meskipun anda mengoperasikan tombol layar multi informasi.
Selalu berhenti kendaraan anda di tempat yang aman sebelum melakukan pengoperasian ini dan gunakan rem parkir dengan kuat dan atur tuas pemindah gigi ke posisi “N” (Neutral) atau tuas selektor ke posisi “P” (PARK).
Lihat “Mengubah pengaturan fungsi” pada BAB 5.
- Jika terdapat informasi yang akan ditampilkan, seperti kesalahan sistem, suara *buzzer* dan berubahnya layar tampilan.
Lihat “Tampilan layar interupsi” pada BAB 5.

Tampilan layar interupsi

E00522002042

Tampilan peringatan

Jika terdapat informasi yang akan ditampilkan, seperti kesalahan sistem, suara *buzzer* dan layar informasi akan dialihkan ke layar tampilan peringatan.

Lihat daftar peringatan dan lakukan tindakan. Lihat “Daftar tampilan peringatan” pada BAB 5.

Jika penyebab munculnya peringatan sudah diatasi, tampilan peringatan akan hilang secara otomatis.

Untuk mengembalikan ke layar yang ditampilkan sebelum layar peringatan

Meskipun penyebab tampilan peringatan belum dapat diatasi, anda dapat mengembalikan ke tampilan sebelumnya.

Jika anda menekan tombol multi informasi, tampilan layar akan berubah ke tampilan sebelum tampilan peringatan muncul dan

tanda  (A) akan ditampilkan.

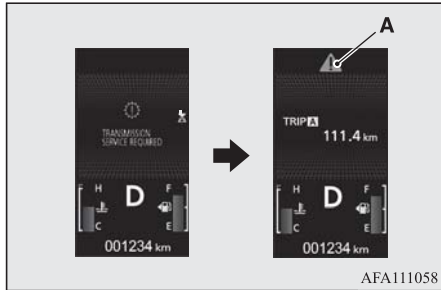

Jika anda ingin mengganti tampilan

Layar tampilan peringatan dengan indikator “” atau “” ditampilkan pada kanan atas layar dapat diubah. Jika anda ingin mengubah tampilan, tekan tombol multi informasi sebagai berikut.

“” : Tekan sebentar.

“” : Tekan sekitar 2 detik atau lebih.

Menampilkan kembali tampilan peringatan

Ketika tanda ditampilkan, jika anda menekan tombol multi informasi beberapa kali, tampilan peringatan yang sebelumnya akan muncul kembali.

Tampilan interupsi lainnya

Status pengoperasian dari setiap sistem ditampilkan pada layar informasi.

Lihat BAB yang sesuai pada daftar tampilan peringatan untuk lebih detailnya.

Lihat “Tampilan interupsi lainnya” pada BAB 5.

Tampilan

E00533901158

Ditampilkan ketika anda menekan tombol multi informasi dan kembali dari tampilan peringatan ke tampilan sebelumnya.

Tanda ini juga ditampilkan apabila terdapat peringatan lain selain yang ditampilkan.

Ketika penyebab munculnya tampilan peringatan sudah diatasi, tanda akan hilang secara otomatis.

CATATAN

- Ketika tanda ditampilkan, tampilan layar peringatan dapat di ditampilkan kembali pada layar informasi.
Lihat “Layar informasi (ketika mode pengoperasian di OFF)” pada BAB 5.
Lihat “Layar informasi (ketika mode pengoperasian di ON)” pada BAB 5.

Tampilan temperatur pendingin (*coolant*) mesin

E00533801203



Ini menunjukkan suhu cairan pendingin mesin.

Jika cairan pendingin (*coolant*) panas, indikator “” akan berkedip.

Selalu perhatikan temperatur cairan pendingin (*coolant*) mesin ketika anda sedang mengemudi.

PERHATIAN

- Jika mesin terlampaui panas (*overheat*), indikator “” akan berkedip. Pada keadaan ini, grafik batang berada pada zona merah. Segera berhentikan kendaraan anda pada tempat yang aman dan ambil langkah yang harus dilakukan.
Lihat “Mesin terlalu panas (*overheat*)” pada BAB 8.

Tampilan bahan bakar tersisa

E00522201962

Tampilan ini menampilkan jumlah bahan bakar yang tersisa.

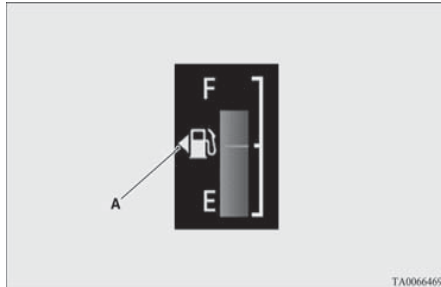

F- Penuh
E- Kosong

CATATAN

- Membutuhkan beberapa detik agar tampilan stabil setelah melakukan pengisian ulang tangki bahan bakar.
- Jika bahan bakar ditambahkan dengan kondisi kunci kontak atau mode pengoperasian di ON, meteran bahan bakar akan salah dalam menunjukkan level bahan bakar yang sebenarnya.
- Tanda panah (A) menunjukkan tangki bahan bakar berada pada sisi kiri kendaraan.

Tampilan peringatan bahan bakar tersisa

E00522402408

Ketika bahan bakar tersisa sekitar 8 liter, tampilan informasi akan berubah menjadi layar interupsi tampilan peringatan bahan bakar tersisa, dan tanda “” (B) pada tampilan bahan bakar yang tersisa akan berkedip perlahan (sekitar satu kali per detik). Setelah beberapa detik, layar informasi akan kembali dari tampilan peringatan bahan bakar tersisa ke layar sebelumnya. Jika tampilan peringatan muncul, segera lakukan pengisian bahan bakar.

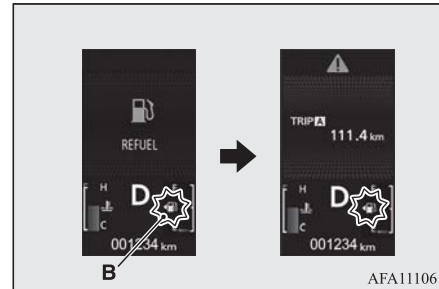

PERHATIAN

- Jangan sampai bahan bakar habis, karena dapat berdampak pada *catalytic converter*. Jika tampilan peringatan sudah muncul, segeralah lakukan pengisian bahan bakar.

PERHATIAN

- Jika tangki bahan bakar hampir kosong, tanda “” (B) pada tampilan bahan bakar yang tersisa akan berkedip dengan cepat (sekitar dua kali per detik). Segeralah lakukan pengisian bahan bakar.

CATATAN

- Jika kendaraan anda pada posisi miring, tampilan kemungkinan akan menjadi tidak tepat karena pergerakan bahan bakar di dalam tangki.

Odometer

E00527801178

Odometer menunjukkan jarak yang telah ditempuh.

Tripmeter

E00527901209

Tripmeter menunjukkan jarak tempuh antara dua titik.

Contoh penggunaan tripmeter **A** dan tripmeter **B**

Anda dapat mengukur jarak tempuh yang berbeda, dari rumah menggunakan tripmeter **A** dan dari titik tertentu lainnya menggunakan tripmeter.

Me-reset tripmeter

Untuk mengembalikan tampilan ke 0, tahan tombol multi-informasi sekitar 2 detik atau lebih. Hanya tampilan nilai pada saat itu yang *direset*.

Contoh

Jika tripmeter **A** muncul, hanya tripmeter **A** yang akan *direset*.

CATATAN

- Ketika melepaskan terminal baterai, memori dari tampilan tripmeter **A** dan **B** akan dihapus, dan tampilannya akan kembali ke “0”.

Pengingat *service*

E00522502366

Menampilkan waktu perkiraan sampai perawatan berkala selanjutnya yang direkomendasikan oleh MITSUBISHI MOTOR. “---” akan ditampilkan ketika waktu perawatan berkala telah tiba.

CATATAN

- Tergantung pada spesifikasi kendaran, waktu yang ditampilkan hingga pemeriksaan berkala selanjutnya mungkin berbeda dengan yang direkomendasikan MITSUBISHI MOTORS. Sebagai tambahan, pengaturan tampilan untuk waktu pemeriksaan berkala selanjutnya dapat dimodifikasi. Untuk memodifikasi pengaturan tampilan, dapat disesuaikan di dealer resmi MITSUBISHI MOTORS. Untuk lebih detailnya, hubungi dealer resmi MITSUBISHI MOTORS.

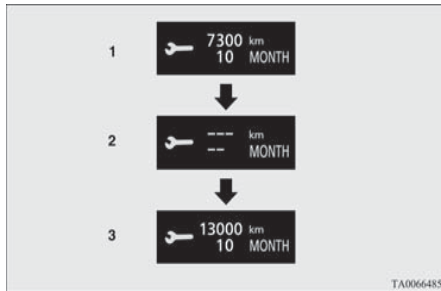

1. Tampilan waktu hingga pemeriksaan berkala selanjutnya.

CATATAN

- Jarak ditunjukkan dengan unit hingga 100 km (100 mil). Waktu ditunjukkan dengan unit bulan.

2. Tampilan ini memberitahukan anda bahwa pemeriksaan berkala telah tiba. Silahkan menghubungi dealer resmi MITSUBISHI MOTOR.

Pada saat hal ini berlangsung, ketika mode pengoperasian di ubah dari OFF ke ON, tampilan peringatan akan ditampilkan selama beberapa detik pada layar informasi.

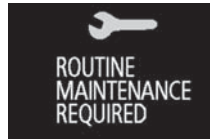



3. Setelah memeriksakan kendaraan anda pada dealer resmi MITSUBISHI MOTOR, tampilan ini akan ditampilkan pada pemeriksaan berkala yang selanjutnya.

Untuk me-reset

Tampilan “---” akan di-*reset* saat mode pengoperasian di OFF. Ketika tampilan di-*reset*, waktu hingga pemeriksaan berkala selanjutnya akan ditampilkan dan tampilan peringatan tidak lagi ditampilkan ketika mode pengoperasian di ubah dari OFF ke ON.

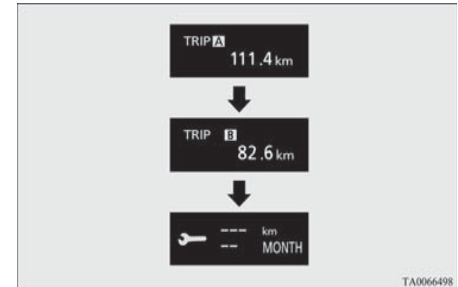
1. Ketika anda menekan tombol layar multi informasi beberapa kali, tampilan informasi berganti ke tampilan pengingat *service*.



2. Tekan dan tahan tombol layar multi informasi selama 2 detik atau lebih untuk menampilkan dan menyalakan “”. (Jika tidak ada pengoperasian setelah menyala 10 detik, tampilan akan berubah ke indikasi aslinya.)

3. Tekan tombol layar multi informasi ketika gambar yang menyala berubah tampilan dari “---” menjadi “CLEAR”. Lalu, waktu hingga pemeriksaan berkala berikutnya akan ditampilkan.

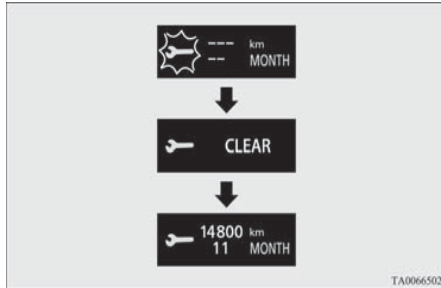

⚠ PERHATIAN

- Pelanggan bertanggung jawab untuk memastikan pemeriksaan dan perawatan berkala.
- Pemeriksaan dan perawatan harus dilakukan untuk mencegah terjadinya kecelakaan dan kerusakan.

📖 CATATAN

- Tampilan “---” tidak dapat *direset* ketika mode pengoperasian pada posisi ON.
- Ketika “---” ditampilkan, setelah jarak dan periode waktu tertentu, tampilan *direset* dan ditampilkan waktu hingga pemeriksaan berkala berikutnya.

📖 CATATAN

- Jika anda secara tidak sengaja *mereset* tampilan, kami rekomendasikan untuk mengkonsultasikannya kepada dealer resmi MITSUBISHI MOTOR.

Layar pemeriksaan sistem

E00531001230

Ketika mode pengoperasian pada posisi “ON”, layar pemeriksaan sistem akan muncul sekitar 4 detik. Jika tidak ada kesalahan, layar informasi (ketika mode pengoperasian di posisi “ON”) akan ditampilkan. Jika ada kesalahan, maka akan muncul tampilan layar peringatan.

Lihat “Daftar tampilan peringatan” pada BAB 5.

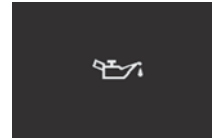

📖 CATATAN

- Tampilan layar pemeriksaan sistem bervariasi tergantung dari perlengkapan yang dimiliki pelanggan.

Tampilan jarak yang masih dapat ditempuh

E00531201232

Menampilkan perkiraan jarak yang masih dapat ditempuh kendaraan (berapa kilometer atau mil lagi jarak yang dapat ditempuh kendaraan). Ketika jarak ini mencapai di bawah 50 km (30 mil), tanda “---” akan ditampilkan.

Isilah kembali bahan bakar sesegera mungkin.

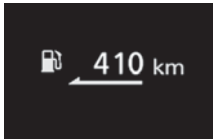

CATATAN

- Jarak yang masih dapat ditempuh ditentukan berdasarkan data konsumsi bahan bakar. Hasilnya bisa bervariasi tergantung dari kondisi mengemudi dan kebiasaan pengemudi. Gunakan nilai ini hanya sebagai patokan kasar saja.
- Ketika anda mengisi bahan bakar, nilai "jarak yang masih dapat ditempuh" akan diperbaharui. Tetapi jika anda mengisi bahan bakar hanya sedikit, nilai yang benar kemungkinan tidak akan ditampilkan. Sebisa mungkin isilah bahan bakar sampai penuh.

CATATAN

- Pada beberapa kondisi, nilai jarak ini akan berubah jika anda parkir di tempat dengan kemiringan yang curam. Hal ini dikarenakan Bergeraknya bahan bakar di dalam tangki bahan bakar dan bukan menunjukkan adanya masalah.
- Tampilan ini dapat diubah satuannya sesuai yang diinginkan (km atau mil). Lihat “Mengubah pengaturan fungsi” pada BAB 5.

Tampilan konsumsi bahan bakar rata-rata

E00533701130

Menampilkan konsumsi bahan bakar rata-rata dari *reset* terakhir sampai sekarang. Mode *reset* untuk “konsumsi bahan bakar rata-rata” dapat diubah antara “*Reset auto*” dan “*Reset manual*”.

Lihat “Mengubah *reset* mode untuk konsumsi bahan bakar dan kecepatan rata-rata” pada BAB 5.

Untuk informasi mengenai bagaimana cara mengubah setting tampilan konsumsi bahan bakar rata-rata, lihat “Mengubah pengaturan fungsi” pada BAB 5.

Tipe A

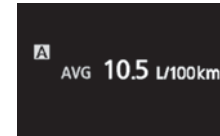

Tipe B

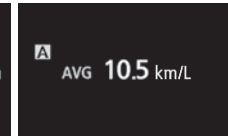

CATATAN

- Tampilan “konsumsi bahan bakar rata-rata” dapat di-*reset* secara terpisah pada mode *reset auto* ataupun manual.
- Tanda “---” akan muncul jika konsumsi bahan bakar rata-rata tidak dapat diukur.
- Penyetelan awal (*default*) adalah “Mode *reset auto*”.

CATATAN

- Konsumsi bahan bakar rata-rata akan tergantung dari kondisi berkendara (kondisi jalan, cara mengemudi, dll.). Konsumsi bahan bakar yang ditampilkan dapat bervariasi/ berbeda dari aktualnya. Gunakan nilai ini hanya sebagai patokan kasar saja.
- Memori dari mode *reset* manual atau auto untuk tampilan konsumsi bahan bakar rata-rata akan dihapus jika baterai dilepaskan.
- Setting tampilan dapat diubah sesuai satuan yang diinginkan {km/L, L/100 atau mpg}. Lihat “Mengubah pengaturan fungsi” pada BAB 5.

Tampilan kecepatan rata-rata

E00533701202

Tampilan ini menunjukkan kecepatan rata-rata dari *reset* terakhir sampai ke keadaan saat ini. Kondisi mode *reset* dari tampilan kecepatan rata-rata dapat diubah antara “Auto *reset*” dan “Manual *reset*”. Lihat “Mengubah mode *reset* untuk konsumsi bahan bakar rata-rata dan kecepatan rata-rata” pada BAB 5. Metode untuk mengubah pengaturan tampilan kecepatan rata-rata, lihat “Mengubah pengaturan fungsi” pada BAB 5.

Tipe A

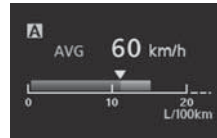

Tipe B

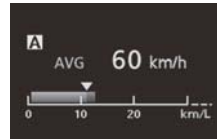

CATATAN

- Tampilan kecepatan rata-rata dapat di *reset* terpisah untuk *Mode auto reset* dan *Mode manual reset*.

CATATAN

- Ketika kecepatan rata-rata tidak dapat dikalkulasi akan muncul tampilan “---”.
- Pengaturan awal (*default*) pada posisi “*Mode auto reset*”.
- Pengaturan tampilan dapat diubah dengan unit yang diinginkan (km/h atau mph). Lihat “Mengubah pengaturan fungsi” pada BAB 5.
- Memori dari *mode auto reset* atau *manual reset* untuk tampilan konsumsi bahan bakar rata-rata akan dihapus jika baterai dilepaskan.

Tampilan konsumsi bahan bakar sementara

E00533601227

Saat mengemudi, tampilan ini menunjukkan konsumsi bahan bakar sementara dengan menggunakan grafik batang.

Tipe A



Tipe B

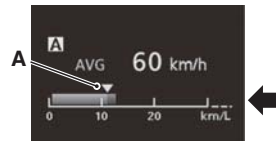

Tanda "▼" (A) pada pengukur bahan bakar sementara menunjukkan konsumsi bahan bakar rata-rata.

Ketika konsumsi bahan bakar sementara melampaui konsumsi bahan bakar rata-rata, ini akan ditampilkan dengan grafik batang berwarna hijau.

Memastikan kondisi konsumsi bahan bakar sementara di atas konsumsi bahan bakar rata-rata akan memungkinkan berkendara dengan konsumsi bahan bakar yang lebih baik.

PT Mitsubishi Motors Krama Yudha Sales Indonesia

CATATAN

- Ketika konsumsi bahan bakar sementara tidak dapat dikalkulasi, grafik batang tidak akan muncul.
- Pengaturan tampilan dapat diubah sesuai unit yang diinginkan {km/L, mpg (US), mpg (UK) atau L/100km}. Lihat "Mengubah pengaturan fungsi" pada BAB 5.
- Grafik batang berwarna hijau dapat dibatalkan. Lihat "Mengubah pengaturan fungsi" pada BAB 5.

Indikator ECO

E00529301294



Indikator ini akan ditampilkan ketika pengendaraan dengan efisiensi bahan bakar tercapai.

Tampilan ECO drive assist

E00531501323

Fungsi ini menampilkan bagaimana anda mengemudi dengan menghemat bahan bakar di bawah kondisi mengemudi yang berbeda. Tampilan ECO *drive assist* akan berubah jika anda mengemudi seperti di bawah ini, dengan menghemat bahan bakar menggunakan akselerasi yang disesuaikan dengan kecepatan kendaraan.

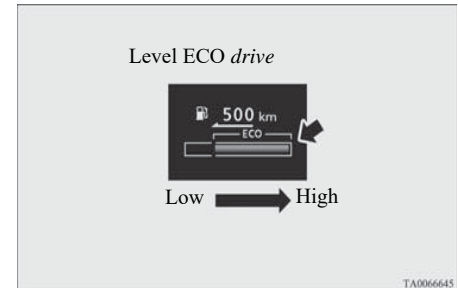

TA0066645

CATATAN

- Pada kendaraan dengan A/T, ECO *drive assist* ditampilkan hanya ketika kendaraan melaju dengan posisi tuas selektor di "D" (DRIVE).

Tampilan nilai ECO

E00531601265

Nilai ECO mengindikasikan nilai efisiensi bahan bakar yang dihasilkan saat mengemudi yang ditunjukkan dengan banyaknya gambar daun seperti berikut:

[Ketika mode pengoperasian di ON]

Layar tampilan menunjukkan nilai yang dicapai dalam beberapa menit terakhir.

[Ketika mode pengoperasian di OFF]

Layar tampilan menunjukkan keseluruhan fungsi nilai ECO yang dihitung dari saat ketika mode pengoperasian diatur ke posisi “ON” hingga saat ketika diatur ke posisi “OFF”.

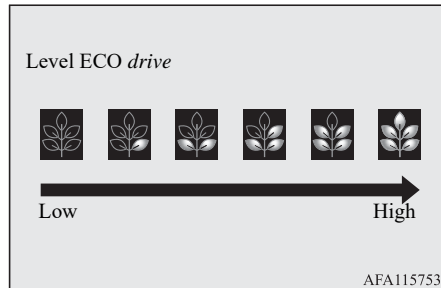

Mengubah pengaturan fungsi

E00522702456

Pengaturan “tampilan bahasa”, “unit suhu”, “unit konsumsi bahan bakar”, dan “Metode konsumsi bahan bakar rata-rata dan *mereset* kecepatan” dll dapat dimodifikasi sesuai yang diinginkan.

1. Berhentikan kendaraan pada tempat yang aman.
Tarik rem dengan kuat saat parkir dan pindahkan tuas pemindah gigi ke posisi “N” (Neutral) (M/T) tuas selektor ke posisi “P” (PARK) (A/T).
2. Tekan tombol layar multi informasi beberapa kali untuk mengganti ke layar pengaturan fungsi.
Lihat “Layar informasi (ketika mode pengoperasian di ON)” pada BAB 5.



⚠ PERHATIAN

- Untuk alasan keamanan, hentikan kendaraan sebelum pengoperasian.
Saat mengemudi, jika anda mengoperasikan tombol layar multi informasi, layar pengaturan fungsi tidak akan muncul.

3. Tekan dan tahan tombol layar multi informasi sekitar 2 detik atau lebih untuk mengganti layar setting mode ke layar menu

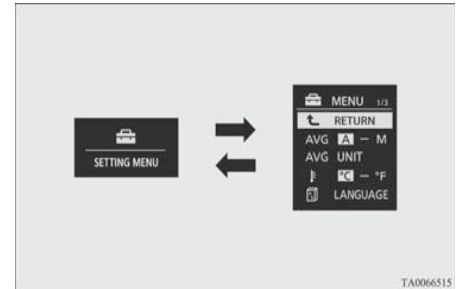

📖 CATATAN

- Untuk mengembalikan layar menu ke layar pengaturan fungsi, tekan dan tahan pada tombol layar multi informasi selama 2 detik atau lebih.
- Jika tidak terjadi peongoperasian hingga 30 detik pada tampilan layar menu, tampilan akan kembali ke layar pengaturan fungsi.

4. Pilih item untuk mengubah layar menu dan mengubah pengaturan yang diinginkan. Lihat item berikut untuk rincian lebih lanjut tentang metode pengoperasian.

Lihat “Mengubah *reset* mode untuk konsumsi bahan bakar dan kecepatan rata-rata” pada BAB 5.

Lihat “Mengubah tampilan unit konsumsi bahan bakar” pada BAB 5.

Lihat “Mengubah tampilan bahasa” pada BAB 5.

Lihat “Pengaturan suara pengoperasian” pada BAB 5.

Lihat “Mengganti waktu hingga tampil “REST REMINDER” pada BAB 5.

Lihat “Mengubah suara sinyal belok” pada BAB 5.

Lihat “Mengubah tampilan konsumsi bahan bakar sementara” pada BAB 5.

Lihat “Mengembalikan pengaturan pabrik” pada BAB 5.



CATATAN

- Jika baterai dilepaskan, pengaturan fungsi ini akan di-*reset* dari memori dan secara otomatis ke pengaturan pabrik.

Mengubah *reset* mode untuk konsumsi bahan bakar dan kecepatan rata-rata

E00522902386

Kondisi mode untuk tampilan konsumsi bahan bakar rata-rata dan kecepatan rata-rata dapat diubah menjadi “Auto *reset*” dan “Manual *reset*”

1. Tekan dan tahan tombol layar multi informasi selama 2 detik atau lebih untuk mengganti dari layar mode pengaturan ke layar menu.

Lihat “Mengubah pengaturan fungsi” pada BAB 5.

2. Tekan tombol layar multi informasi untuk memilih **AVG A – M** “AVG (Pengaturan konsumsi bahan bakar rata-rata dan kecepatan rata-rata)”.

3. Tekan dan tahan tombol layar multi informasi selama 2 detik atau lebih untuk mengganti dari A/1 (*Mode auto reset*) ke M/2/P (*Mode manual reset*), atau dari M/2/P ke A/1.

Pengaturan akan berubah ke kondisi mode yang dipilih.

Mode manual *reset*

- Ketika konsumsi bahan bakar rata-rata dan kecepatan rata-rata ditampilkan, jika anda menahan tombol layar multi informasi ketika konsumsi bahan bakar rata-rata dan kecepatan rata-rata ditampilkan, maka tampilan pada waktu tersebut akan di *reset*.
- Ketika mode pengoperasian dari ACC atau OFF ke ON, mode pengaturan secara otomatis diubah dari manual ke auto.

Perubahan ke auto terjadi secara otomatis. Jika perubahan ke manual mode sudah dilakukan, bagaimanapun, data dari *reset* terakhir akan ditampilkan.

Mode auto *reset*

- Ketika konsumsi rata-rata bahan bakar dan kecepatan rata-rata ditampilkan, jika anda menahan tombol layar multi informasi ketika konsumsi bahan bakar rata-rata dan kecepatan rata-rata ditampilkan, maka tampilan pada waktu tersebut akan di *reset*.
- Ketika mode pengoperasian di ACC atau OFF selama sekitar 4 jam atau lebih lama, tampilan konsumsi bahan bakar rata-rata dan kecepatan rata-rata secara otomatis di *reset*.

 **CATATAN**

- Tampilan konsumsi bahan bakar rata-rata dan kecepatan rata-rata dapat di *reset* secara terpisah untuk *Mode auto reset* dan *Mode manual reset*.
- Memori dari *Mode auto reset* atau *Mode manual reset* untuk tampilan konsumsi bahan bakar rata-rata dan tampilan kecepatan rata-rata terhapus jika baterai dilepaskan.

Mengubah tampilan unit konsumsi bahan bakar

E00523001941

Unit tampilan dari konsumsi bahan bakar dapat diubah. Jarak, kecepatan, dan unit jumlah juga diubah agar sesuai dengan unit konsumsi bahan bakar yang dipilih.

1. Tekan dan tahan tombol layar multi informasi selama 2 detik atau lebih untuk mengganti dari mode pengaturan ke layar menu.
Lihat “Mengubah pengaturan fungsi” pada BAB 5.
2. Tekan tombol layar multi informasi untuk memilih **AVG UNIT** “AVG UNIT (Pengaturan tampilan konsumsi bahan bakar)”.
3. Tekan dan tahan tombol layar multi informasi selama 2 detik atau lebih untuk menampilkan “AVG UNIT”.
4. Tekan tombol layar multi informasi untuk memilih unit.
5. Tekan dan tahan tombol layar multi informasi selama 2 detik atau lebih untuk mengganti pengaturan ke unit yang dipilih.

 **CATATAN**

- Unit tampilan dari jangkauan mengemudi, konsumsi bahan bakar rata-rata, kecepatan rata-rata dan konsumsi bahan bakar sementara diubah, tetapi unit untuk jarum indikator (speedometer), odometer dan tripmeter tidak akan diubah.

Unit jarak dan kecepatan juga diubah dalam kombinasi berikut ini agar sesuai dengan unit konsumsi bahan bakar yang dipilih.

Konsumsi bahan bakar	Jarak (<i>driving range</i>)	Kecepatan (kecepatan rata-rata)
L/100 km	km	km/jam
mpg (US)	mile	mph
mpg (UK)	mile	mph
km/L	km	km/jam

Mengubah tampilan bahasa

E00523201855

Bahasa dapat dirubah dari layar multi informasi.

1. Tekan dan tahan tombol layar multi informasi selama sekitar 2 detik atau lebih untuk mengubah dari layar *setting* mode ke layar menu.
Lihat “Mengubah pengaturan fungsi” pada BAB 5.
2. Tekan tombol layar multi informasi untuk memilih  “LANGUAGE” (penyetelan bahasa).
3. Tekan dan tahan tombol layar multi informasi selama sekitar 2 detik atau lebih untuk menampilkan “LANGUAGE”.
4. Tekan tombol layar multi informasi untuk memilih bahasa yang diinginkan.
5. Jika anda menahan tombol layar multi informasi selama sekitar 2 detik atau lebih, pengaturan akan diubah ke bahasa yang dipilih.

CATATAN

- Jika “---” dipilih pada pengaturan bahasa, pesan peringatan tidak ditampilkan ketika ada tampilan peringatan atau tampilan interupsi.

Pengaturan suara pengoperasian

E00523401844

Anda dapat mematikan suara pengoperasian pada tombol layar multi informasi dan tombol kontrol penerangan meter.

1. Tekan dan tahan tombol layar multi informasi selama sekitar 2 detik atau lebih untuk mengganti dari mode pengaturan ke layar menu.
Lihat “Mengubah pengaturan fungsi” pada BAB 5.
2. Tekan tombol layar multi informasi untuk memilih  (Pengaturan suara pengoperasian).
3. Tekan dan tahan tombol layar multi informasi selama sekitar 2 detik atau lebih untuk mengubah dari ON (suara pengoperasian menyala) ke OFF (suara pengoperasian mati), atau dari OFF ke ON.
Pengaturan diubah ke kondisi yang dipilih.

CATATAN

- Pengaturan suara pengoperasian hanya menonaktifkan suara pengoperasian dari tombol layar multi informasi dan tombol kontrol penerangan meter. Tampilan peringatan dan suara lainnya tidak dapat dinonaktifkan.

Mengubah waktu hingga menampilkan “REST REMINDER”

E00523501890

Waktu hingga munculnya tampilan dapat diubah

1. Tekan dan tahan tombol layar multi informasi selama sekitar 2 detik atau lebih untuk mengubah dari tampilan mode penyetelan ke layar menu.
Lihat “Mengubah pengaturan fungsi” pada BAB 5.
2. Tekan tombol layar multi informasi untuk memilih “ALARM” (pengaturan waktu istirahat).
3. Tekan dan tahan tombol layar multi informasi selama sekitar 2 detik atau lebih untuk menampilkan “ALARM”.
4. Tekan tombol layar multi informasi untuk memilih waktu hingga ditampilkan.
5. Tekan dan tahan tombol layar multi informasi selama sekitar 2 detik atau lebih, penyetelan diubah ke waktu yang dipilih.

CATATAN

- Waktu mengemudi di-*reset* ketika mode pengoperasian di OFF.

Mengubah suara sinyal tanda belok

E00529101537

Suara sinyal tanda belok dapat diubah.

1. Tekan dan tahan tombol layar multi informasi selama sekitar 2 detik atau lebih untuk mengubah dari layar mode penyetalan ke layar menu. Lihat “Mengubah pengaturan fungsi” pada BAB 5.
2. Tekan tombol layar multi informasi untuk memilih  (Mengubah suara sinyal tanda belok).
3. Tekan dan tahan tombol layar multi informasi selama sekitar 2 detik atau lebih untuk mengubah dari 1 (suara sinyal belok 1) ke 2 (suara sinyal belok 2), atau dari 2 ke 1. Penyetalan berubah ke suara sinyal belok yang dipilih.

Mengubah tampilan konsumsi bahan bakar sementara

E00529201453

Pengaturan grafik batang pada tampilan konsumsi bahan bakar sementara dapat diubah.

1. Tekan dan tahan tombol layar multi informasi selama sekitar 2 detik atau lebih untuk mengubah dari layar mode penyetalan ke layar menu. Lihat “Mengubah pengaturan fungsi” pada BAB 5.
2. Tekan tombol layar multi informasi untuk memilih  (mengubah tampilan konsumsi bahan bakar sementara).
3. Tekan dan tahan tombol layar multi informasi selama sekitar 2 detik atau lebih untuk mengubah dari ON (dengan grafik batang hijau) ke OFF (tanpa grafik batang hijau), atau dari OFF ke ON. Pengaturan berubah ke pengaturan grafik batang yang dipilih.

Mengembalikan ke pengaturan pabrik

E00523602234

Banyak pengaturan fungsi yang dapat dikembalikan ke pengaturan pabrik.

1. Tekan dan tahan tombol layar multi informasi selama sekitar 2 detik atau lebih untuk mengubah dari layar mode penyetalan ke layar menu. Lihat “Mengubah pengaturan fungsi” pada BAB 5.
2. Tekan tombol layar multi informasi untuk memilih “RESET” (mengembalikan ke pengaturan pabrik).
3. Ketika anda Tekan dan tahan tombol layar multi informasi selama sekitar 5 detik atau lebih, suara *buzzer* dan semua pengaturan fungsi dikembalikan ke pengaturan pabrik.

CATATAN

- Pengaturan pabrik adalah sebagai berikut.
 - Mode *reset* konsumsi bahan bakar rata-rata dan kecepatan rata-rata: A (Auto *reset*)
 - Tampilan unit konsumsi bahan bakar: km/L
 - Tampilan bahasa: ENGLISH atau INDONESIAN
 - Suara pengoperasian: ON (Suara pengoperasian menyala)
 - Tampilan “REST REMINDER”: OFF

CATATAN

- Suara sinyal belok: suara sinyal belok 1
- Konsumsi bahan bakar sementara dengan grafik batang hijau: ON

Layar multi informasi - Tipe 2

E00519903549

Selalu berhentikan kendaraan pada tempat yang aman sebelum pengoperasian. Informasi berikut termasuk pada layar multi informasi: odometer, tripmeter, konsumsi bahan bakar rata-rata, dsb.

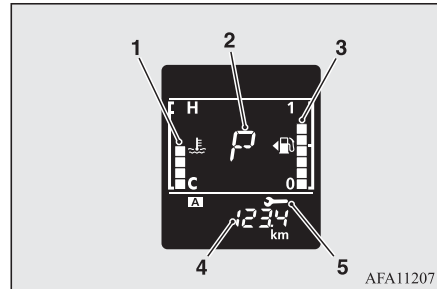

AFA112071

- 1- Tampilan temperatur pendingin (*coolant*) mesin → BAB 5
- 2- Tampilan indikator posisi tuas selektor → BAB 6
- 3- Tampilan bahan bakar yang tersisa → BAB 5
- 4- Tampilan informasi → BAB 5
- 5- pengingat *service* → BAB 5

CATATAN

- Ketika kunci kontak pada posisi OFF, tampilan informasi dan pengingat *service* ditampilkan.

Tampilan Informasi

E00528201414

Setiap kali anda menekan tombol layar multi informasi (A), tampilan berubah sesuai urutan berikut.

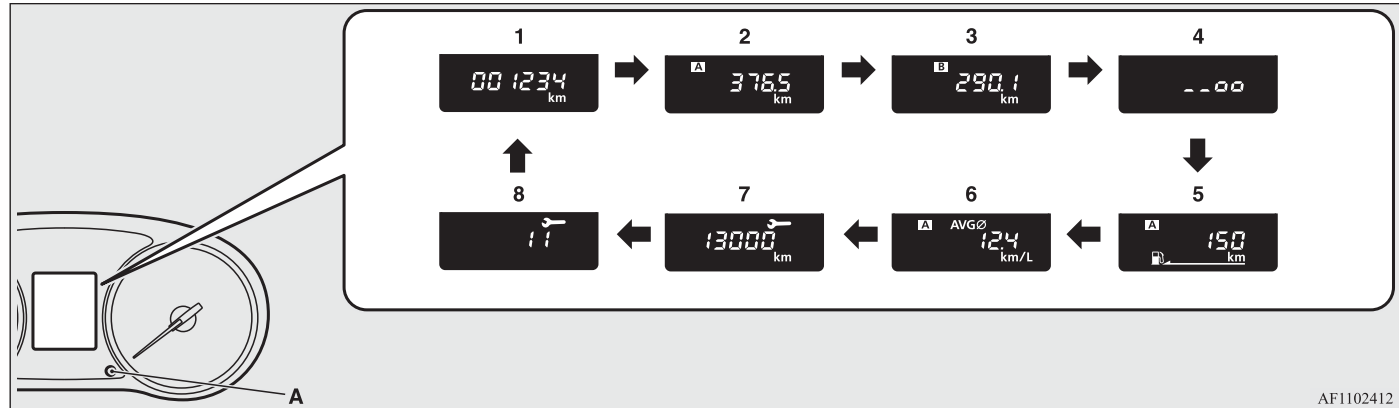

AF1102412

- 1- Odometer → BAB 5
- 2- Tripmeter **A** → BAB 5
- 3- Tripmeter **B** → BAB 5

- 4- Kontrol penerangan meter → BAB 5
- 5- Tampilan jarak mengemudi → BAB 5
- 6- Tampilan konsumsi bahan bakar rata-rata → BAB 5

- 7- Pengingat *service* (jarak) → BAB 5
- 8- Pengingat *service* (bulan) → BAB 5

CATATAN

- Ketika kunci kontak pada posisi OFF, tampilan informasi dan pengingat *service* ditampilkan.
- Ketika mengemudi, pengingat *service* tidak akan muncul meskipun anda mengoperasikan tombol layar multi informasi.

Odometer

E00527801181

Odometer mengindikasikan jarak yang sudah ditempuh.

Tripmeter

E00527901212

Tripmeter mengindikasikan jarak yang ditempuh antara dua poin.

Contoh penggunaan tripmeter **A** dan tripmeter **B**

Anda dapat mengukur dua jarak tempuh yang berbeda, dari rumah menggunakan tripmeter **A** dan dari titik tertentu lainnya menggunakan tripmeter **B**.

Untuk me-reset tripmeter

Untuk mengembalikan tampilan ke 0, tekan dan tahan tombol multi-informasi sekitar 2 detik atau lebih. Hanya tampilan nilai pada saat itu yang *di-reset*.

Contoh

Jika tripmeter **A** ditampilkan, hanya tripmeter **A** yang akan *di-reset*.



CATATAN

- Ketika melepaskan terminal baterai, memori dari tampilan tripmeter **A** dan **B** akan dihapus, dan tampilannya akan kembali ke "0".

Kontrol penerangan meter

E00537901198

Setiap kali anda menekan dan menahan tombol layar multi informasi (2) selama tombol layar multi informasi (2) selama sekitar 2 detik atau lebih, akan terdengar suara dan level penerangan pada instrumen akan berubah.

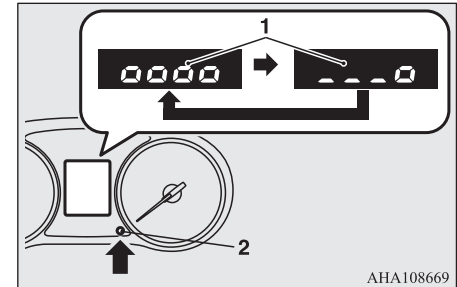

- 1- Level kecerahan
- 2- Tombol layar multi informasi



CATATAN

- Anda dapat menyetel 8 level berbeda secara berurutan untuk kapan lampu kecil akan dinyalakan dan kapan tidak dinyalakan. Setiap kali anda mengurangi 2 level kecerahan, tampilan segmen dari level kecerahan berkurang satu persatu.
- Level kecerahan instrumen akan disimpan ketika kunci kontak diputar ke OFF.

Tampilan jarak yang masih dapat ditempuh

E00538001138

Menampilkan perkiraan jarak yang masih dapat ditempuh kendaraan (berapa kilometer atau mil lagi jarak yang dapat ditempuh kendaraan). Ketika jarak ini mencapai di bawah 50 km (30 mil), tanda “---” akan ditampilkan.

CATATAN

- Jarak yang masih dapat ditempuh ditentukan berdasarkan data konsumsi bahan bakar. Hasilnya bisa bervariasi tergantung dari kondisi mengemudi dan kebiasaan pengemudi. Gunakan nilai ini hanya sebagai patokan kasar saja.
- Ketika anda mengisi bahan bakar, nilai "jarak yang masih dapat ditempuh" akan diperbaharui.
Tetapi jika anda mengisi bahan bakar hanya sedikit, nilai yang benar kemungkinan tidak akan ditampilkan. Sebisa mungkin isilah bahan bakar sampai penuh.
- Pada beberapa kasus, nilai jarak ini akan berubah jika anda parkir di tempat dengan kemiringan yang curam. Hal ini dikarenakan Bergeraknya bahan bakar di dalam tangki bahan bakar dan bukan menunjukkan adanya masalah.
- Tampilan ini dapat diubah satuannya sesuai yang diinginkan (km atau mil).
Lihat “Mengubah pengaturan fungsi” pada BAB 5.

Tampilan konsumsi bahan bakar rata-rata

E00531201245

Menampilkan konsumsi bahan bakar rata-rata dari *reset* terakhir sampai sekarang. Mode *reset* untuk “konsumsi bahan bakar rata-rata” dapat diubah antara “*Reset auto*” dan “*Reset manual*”.

Lihat “Mengubah mode *reset* untuk konsumsi bahan bakar rata-rata” pada BAB 5.

Informasi mengenai bagaimana cara merubah Pengaturan tampilan konsumsi bahan bakar rata-rata, Lihat “Mengubah pengaturan fungsi” pada BAB 5.

CATATAN

- Tampilan “konsumsi bahan bakar rata-rata” dapat di-*reset* secara terpisah pada mode *reset auto* ataupun manual.
- Tanda “---” akan muncul jika konsumsi bahan bakar rata-rata tidak dapat diukur.
- Penyetelan awal (*default*) adalah “*Mode auto reset*”.
- Konsumsi bahan bakar rata-rata akan tergantung dari kondisi berkendara (kondisi jalan, cara mengemudi, dll.). Konsumsi bahan bakar yang ditampilkan dapat bervariasi/ berbeda dari aktualnya. Gunakan nilai ini hanya sebagai patokan kasar saja.
- Memori dari mode *reset manual* atau *auto* untuk tampilan konsumsi bahan bakar rata-rata akan dihapus jika baterai dilepaskan.

CATATAN

- Penyetelan tampilan dapat diubah sesuai satuan yang diinginkan {km/L, L/100 km, mpg}.
- Lihat “Mengubah pengaturan fungsi” pada BAB 5.

Tampilan temperatur pendingin (*coolant*) mesin

E00533801216



Tampilan ini mengindikasikan suhu *coolant* mesin.

Jika *coolant* menjadi panas, “” akan berkedip.

Selalu perhatikan tampilan suhu *coolant* mesin ketika anda mengemudi.

⚠ PERHATIAN

- Jika mesin terlalu panas, “” akan berkedip. Pada kasus ini, grafik batang ada pada zona merah. Segera parkir kendaraan di tempat yang aman dan ambil langkah yang diperlukan. Lihat “Mesin terlalu panas (*overheat*)” pada BAB 8.

Tampilan bahan bakar yang tersisa

E00522201975

Menampilkan banyaknya bahan bakar yang tersisa di tangki bahan bakar ketika kunci kontak atau mode operasi di ON.

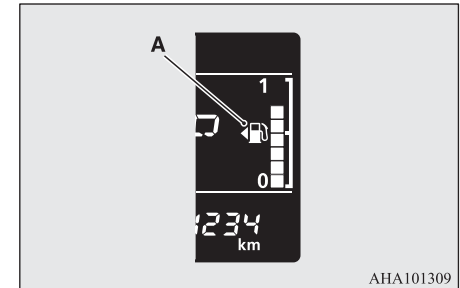

AHA101309

- 1- Penuh
- 0- Kosong

CATATAN

- Butuh beberapa detik untuk menstabilkan tampilan setelah pengisian bahan bakar.
- Jika pengisian bahan bakar dilakukan saat kunci kontak atau mode operasi di ON, pengukur bahan bakar dapat menunjukkan nilai yang salah.
- Tanda panah (A) menunjukkan bahwa posisi pengisian bahan bakar berada di sisi kiri kendaraan.

Tampilan peringatan bahan bakar tersisa

E00522402411

Ketika bahan bakar tersisa sekitar 8 liter atau kurang (tampilan satu segmen) ketika kunci kontak atau mode operasi di ON, segmen terakhir pada tampilan bahan bakar akan berkedip. Jika tampilan peringatan muncul, segera lakukan pengisian bahan bakar.

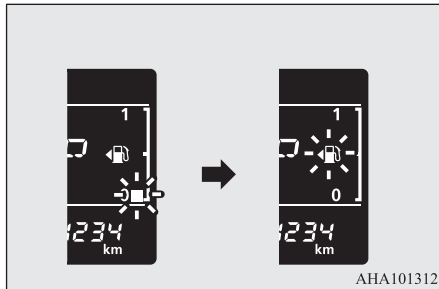

⚠️ PERHATIAN

- Jangan berkendara dengan level bahan bakar yang sangat rendah, kehabisan bahan bakar dapat mengakibatkan kerusakan pada *catalytic converter*. Jika tampilan peringatan muncul, lakukan pengisian bahan bakar sesegera mungkin.

⚠️ PERHATIAN

- Jika bahan bakar pada tanki akan habis, segmen terakhir dari fuel gauge akan menghilang dan tanda “⚠️” akan berkedip. Lakukan pengisian bahan bakar sesegera mungkin.

📖 CATATAN

- Pada jalan yang menanjak atau berbelok, tampilannya mungkin tidak sesuai karena pergerakan bahan bakar di dalam tanki.

Pengingat *service*

E00522502311

Menampilkan perkiraan waktu hingga pemeriksaan berkala selanjutnya yang direkomendasikan MITSUBISHI MOTOR. “---” ditampilkan ketika waktu pemeriksaan telah tiba. Tanda kunci mengindikasikan pemeriksaan berkala.

📖 CATATAN

Tergantung pada spesifikasi kendaraan, waktu yang ditampilkan hingga pemeriksaan berkala selanjutnya mungkin berbeda dengan yang direkomendasikan MITSUBISHI MOTOR. Sebagai tambahan, pengaturan tampilan untuk waktu pemeriksaan berkala selanjutnya dapat dimodifikasi. Untuk memodifikasi pengaturan tampilan, dapat disesuaikan di dealer resmi MITSUBISHI MOTOR. Untuk rincian berikutnya, hubungi dealer resmi MITSUBISHI MOTOR.

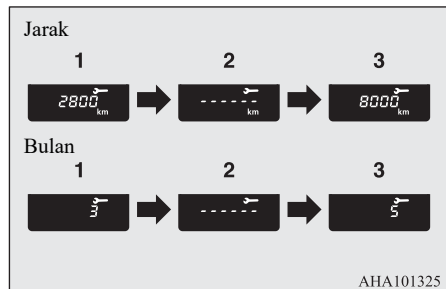

1. Menampilkan waktu hingga pemeriksaan berkala selanjutnya.

CATATAN

- Jarak ditunjukkan pada unit 100 km (100 mil). Waktu ditunjukkan pada unit bulan.

2. Ini menginformasikan anda bahwa pemeriksaan berkala sudah sesuai. Silahkan konsultasikan ke dealer resmi MITSUBISHI MOTOR.
3. Setelah kendaraan anda diperiksa di dealer resmi MITSUBISHI MOTORS tampilan akan menunjukkan waktu hingga pemeriksaan berkala berikutnya.

Untuk me-reset

Tampilan “---” dapat di-*reset* saat kunci kontak atau mode pengoperasian pada posisi OFF.

1. Ketika anda menekan tombol layar multi informasi beberapa kali, tampilan informasi berganti ke tampilan pengingat *service*.
Lihat “Tampilan informasi” pada BAB 5.
2. Tekan dan tahan tombol layar multi informasi selama 2 detik atau lebih untuk membuat tanda kunci berkedip. (Jika tidak ada pengoperasian setelah berkedip sekitar 10 detik, tampilan akan kembali ke indikasi awalnya.)
3. Tekan tombol layar multi informasi ketika gambar yang berkedip untuk merubah tampilan dari “---” menjadi “cLEAR”. Lalu, waktu hingga pemeriksaan berkala berikutnya akan ditampilkan.

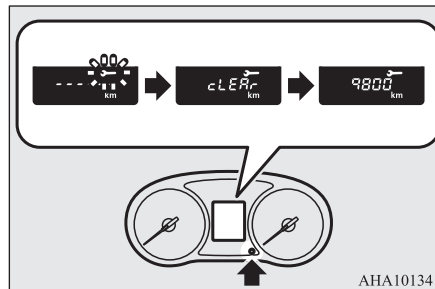

PERHATIAN

- Pelanggan bertanggung jawab untuk memastikan sudah melakukan pemeriksaan berkala dan pemeliharaan. Pemeriksaan dan pemeliharaan harus dilakukan untuk mencegah kecelakaan dan kerusakan.

CATATAN

- Tampilan “---” tidak dapat di-*reset* ketika kunci kontak atau mode pengoperasian pada posisi ON.
- Ketika “---” ditampilkan, setelah jarak dan periode waktu tertentu, tampilan di-*reset* dan ditampilkan waktu hingga pemeriksaan berkala berikutnya.
- Jika anda secara tidak sengaja *mereset* tampilan, konsultasikan ke dealer resmi MITSUBISHI MOTOR.

Mengubah pengaturan fungsi

E00522702469

Pengaturan “Mode *reset* konsumsi bahan bakar rata-rata” dan “Unit konsumsi bahan bakar” dapat dimodifikasi sesuai yang diinginkan ketika kunci kontak atau mode pengoperasian di posisi ON.

⚠ PERHATIAN

- Jangan mengoperasikan multi-informasi ketika kendaraan sedang berjalan.
- Ketika mengoperasikan sistem, hentikan kendaraan di tempat yang aman.

Mengubah mode *reset* untuk konsumsi bahan bakar rata-rata

E00522902399

Kondisi mode untuk tampilan konsumsi bahan bakar rata-rata dapat diubah antara “Auto *reset*” dan “Manual *reset*”.

1. Tekan tombol multi-informasi beberapa kali untuk mengubah tampilan informasi ke tampilan jarak yang masih bisa ditempuh.
2. Setiap kali anda menekan tombol multi informasi selama 2 detik atau lebih pada tampilan jarak yang masih bisa ditempuh, anda dapat mengubah *reset* mode untuk konsumsi bahan bakar rata-rata.

(A: *Mode auto reset*, B: *Mode manual reset*)

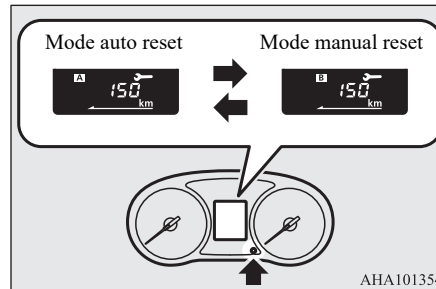

Mode manual reset

- Ketika konsumsi bahan bakar rata-rata dan ditampilkan, jika anda menahan menekan tombol multi-informasi, tampilan konsumsi bahan bakar rata-rata akan *direset*.
- Ketika kunci kontak diubah dari posisi “ACC” atau “LOCK” ke posisi “ON”, mode akan otomatis berpindah dari manual ke auto.

Perubahan ke auto terjadi secara otomatis. Jika perubahan ke mode manual selesai dilakukan, data dari *reset* terakhir akan ditampilkan.

Mode auto reset

- Ketika konsumsi bahan bakar rata-rata ditampilkan, jika anda menahan tombol multi-informasi, tampilan konsumsi bahan bakar rata-rata pada saat itu akan *direset*.
- Ketika kunci kontak berada pada posisi “ACC” atau “LOCK” selama sekitar 4 jam atau lebih, maka konsumsi bahan bakar rata-rata akan otomatis di *reset*.

CATATAN

- Konsumsi bahan bakar rata-rata dapat *direset* secara terpisah untuk *mode auto reset* dan untuk mode manual *reset*.
- Memori dari mode *reset* manual atau auto untuk tampilan konsumsi bahan bakar rata-rata akan dihapus jika baterai dilepaskan.
- Penyetelan awal (*default*) adalah “Auto *reset* mode”.

Mengubah tampilan unit konsumsi bahan bakar

E00523001853

Tampilan unit untuk konsumsi bahan bakar dapat diubah. Satuan jarak dan nilai juga berubah mengikuti satuan konsumsi bahan bakar yang dipilih.

1. Tekan tombol multi-informasi beberapa kali untuk mengubah tampilan informasi ke tampilan “konsumsi bahan bakar rata-rata”.
2. Tekan dan tahan tombol layar multi informasi selama sekitar 5 detik atau lebih sampai *buzzer* terdengar 2 kali.
3. Tekan dan tahan tombol layar multi informasi untuk mengubah dengan urutan dari “km/L” → “L/100 km” → “mpg” → “km/L”.

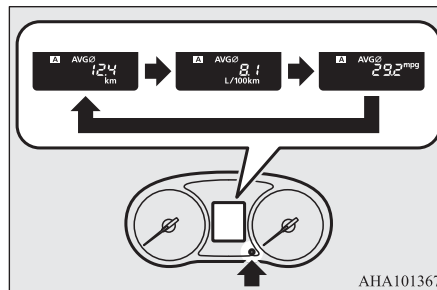

CATATAN

- Tampilan unit untuk “jarak yang masih dapat ditempuh”, “konsumsi bahan bakar rata-rata” akan diubah, tetapi unit untuk penunjukan jarum (speedometer), odometer dan tripmeter dan “pengingat *service* (*service reminder*)” tidak berubah.
- Memori setting unit akan dihapus jika pengaturan pabrik.

Unit jarak juga akan berubah pada kombinasi sebagai berikut untuk menyesuaikan dengan satuan konsumsi bahan bakar.

Konsumsi bahan bakar	Jarak (jarak yang ditempuh)
km/L	km
L/100 km	km
mpg	mile

Lampu indikator, lampu peringatan, dan daftar tampilan layar informasi (Layar multi informasi - Tipe 1)

E00523701397

Daftar indikator dan lampu peringatan

E00523802672

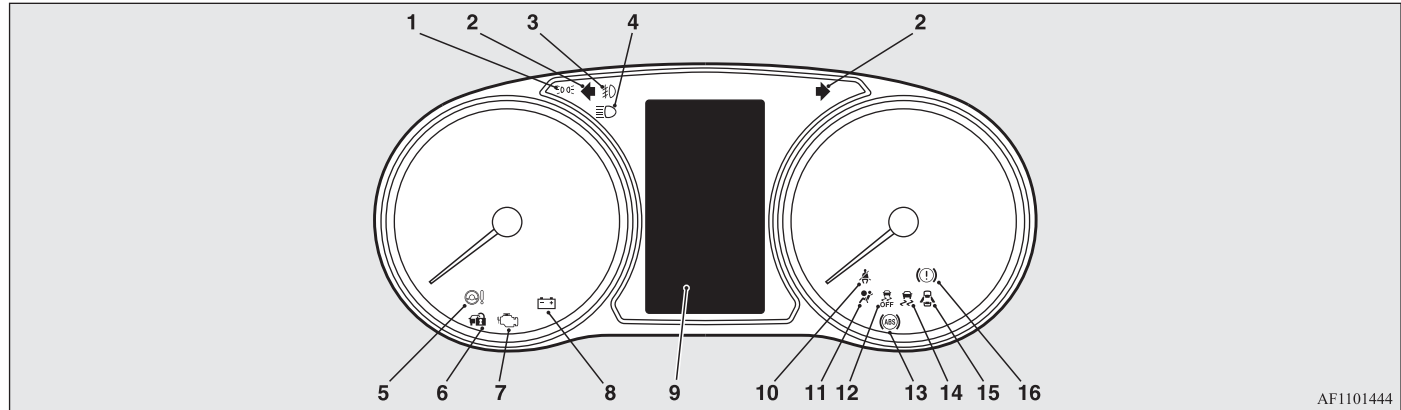

AF1101444

- | | | |
|--|---|--|
| 1- Lampu indikator lampu kecil (<i>position lamp</i>) → BAB 5 | 7- Lampu peringatan pemeriksaan mesin (<i>check engine</i>) → BAB 5 | 12- Lampu indikator <i>Active Stability & Traction Control</i> (ASTC) OFF* → BAB 6 |
| 2- Lampu indikator sinyal belok /lampu indikator peringatan bahaya → BAB 5 | 8- Lampu peringatan pengisian → BAB 5 | 13- Lampu peringatan <i>Anti-lock brake system</i> (ABS) → BAB 6 |
| 3- Lampu indikator lampu kabut depan → BAB 5 | 9- Tampilan layar informasi → BAB 5 | 14- Lampu indikator <i>Active Stability Control</i> (ASC)* → BAB 6 |
| 4- Lampu indikator lampu jauh → BAB 5 | 10- Lampu peringatan sabuk pengaman → BAB 4 | 15- Lampu peringatan pintu terbuka/tidak tertutup rapat → BAB 5 |
| 5- Lampu peringatan <i>electric power steering system</i> (EPS) → BAB 6 | 11- Lampu peringatan <i>Supplemental restraint system</i> (SRS) → BAB 4 | 16- Lampu peringatan pengereman → BAB 5 |
| 6- Lampu indikator keamanan* → BAB 3 | | |

Layar tampilan informasi

E00523901490

Ketika ada informasi yang muncul, seperti lampu pengingat, bunyi *buzzer* dan layar diubah ke tampilan yang ditunjukkan di bawah ini. Lihat pada BAB yang sesuai dan ambil langkah yang diperlukan.

Ketika penyebab tampilan peringatan sudah dihilangkan, tampilan peringatan menghilang secara otomatis.

Lihat “Daftar tampilan peringatan” pada BAB 5.







Lihat “Tampilan interupsi lainnya” pada BAB 5.





CATATAN



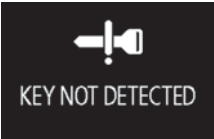

- Peringatan mungkin ditampilkan pada layar informasi dan *buzzer* mungkin akan berbunyi pada kondisi berikut.
 - Ini disebabkan oleh sistem yang menemukan gangguan seperti kebisingan atau, gelombang elektromagnetik yang kuat, dan bukan masalah fungsional.
 - Gelombang elektromagnetik yang sangat kuat diterima dari sumber seperti perangkat radio ilegal, percikan kabel, atau stasiun radar.
 - Tegangan yang tidak normal atau listrik statis ditimbulkan oleh pengoperasian peralatan elektronik (termasuk *part* yang dijual di pasar bebas).
- Jika tampilan peringatan muncul beberapa kali, segera periksa ke dealer resmi MITSUBISHI MOTOR.





Daftar tampilan peringatan





E00524003144



Tampilan	Penyebab	Solusi (Referensi)
 <p>IMMOBILIZER SYSTEM SERVICE REQUIRED</p>	<ul style="list-style-type: none">● Terdapat kesalahan pada <i>electronic immobilizer</i> (Sistem anti maling).	<ul style="list-style-type: none">● Mode pengoperasian pada posisi OFF, lalu nyalakan lagi mesin. Jika peringatan tidak dibatalkan, hubungi dealer resmi MITSUBISHI MOTOR.
 <p>ELECTRICAL SYSTEM SERVICE REQUIRED</p>	<ul style="list-style-type: none">● Terdapat kesalahan pada sistem elektrik.	<ul style="list-style-type: none">● Segera berhentikan kendaraan di tempat yang aman dan konsultasikan pada dealer resmi MITSUBISHI MOTOR.
 <p>KEY BATTERY LOW</p>  <p>KEY NOT DETECTED</p>  <p>KEY STILL IN VEHICLE</p>  <p>CHECK DOORS</p>  <p>KEYLESS OPERATION SYSTEM SERVICE REQUIRED</p>	<ul style="list-style-type: none">● Terdapat kesalahan pada <i>keyless operation system</i>.	Lihat “ <i>Keyless operation system</i> ” pada BAB 3.

Tampilan	Penyebab	Solusi (Referensi)
<p><i>Engine switch</i> ditekan 1 kali</p>  <p><i>Engine switch</i> ditekan 2 kali atau lebih</p> 	<ul style="list-style-type: none"> ● Meskipun <i>engine switch</i> telah ditekan, kunci <i>keyless operation</i> tidak dapat dideteksi. 	<ul style="list-style-type: none"> ● Tempelkan kunci <i>keyless operation</i> ke <i>engine switch</i>. Lihat “Jika kunci <i>keyless operation</i> tidak beroperasi dengan benar” pada BAB 6.
	<ul style="list-style-type: none"> ● Anda memutar kunci kontak ke “ON” atau mengatur mode pengoperasian pada posisi ON tanpa mengencangkan sabuk pengaman. 	<ul style="list-style-type: none"> ● Kencangkan sabuk pengaman dengan benar. Lihat “Peringat sabuk pengaman” pada BAB 4.
	<ul style="list-style-type: none"> ● Terdapat kesalahan pada kantung udara SRS atau sistem pre-tensioner. 	<ul style="list-style-type: none"> ● Hubungi dealer resmi MITSUBISHI MOTORS untuk mengecek sistem secepatnya. Lihat “Tampilan/Lampu peringatan SRS” pada BAB 4.
	<ul style="list-style-type: none"> ● Bahan bakar akan habis. 	<ul style="list-style-type: none"> ● Isi bahan bakar sesegera mungkin. Lihat “Tampilan peringatan bahan bakar tersisa” pada BAB 5.

Tampilan	Penyebab	Solusi (Referensi)
 <p>FUEL SYSTEM SERVICE REQUIRED</p>	<ul style="list-style-type: none">● Terdapat kesalahan pada sistem bahan bakar.	<ul style="list-style-type: none">● Periksa kendaraan anda di dealer resmi MITSUBISHI MOTOR.
 <p>RELEASE PARKING BRAKE</p>	<ul style="list-style-type: none">● Anda mengemudi dengan rem parkir yang masih aktif.	<ul style="list-style-type: none">● Lepaskan rem parkir. Lihat “Tampilan peringatan pengereman” pada BAB 5.
 <p>BRAKE SYSTEM SERVICE REQUIRED</p>	<ul style="list-style-type: none">● Level minyak rem pada penampungan (<i>reservoir</i>) sangat sedikit.● Terdapat kesalahan pada sistem rem.	<ul style="list-style-type: none">● Secepatnya berhentikan kendaraan di tempat yang aman dan konsultasikan kepada dealer resmi MITSUBISHI MOTOR. Lihat “Tampilan peringatan pengereman” pada BAB 5.
 <p>CHARGING SYSTEM SERVICE REQUIRED</p>	<ul style="list-style-type: none">● Terdapat kesalahan pada sistem pengisian.	<ul style="list-style-type: none">● Berhentikan kendaraan pada tempat yang aman secepatnya dan konsultasikan ke dealer resmi MITSUBISHI MOTOR terdekat. Lihat “Tampilan peringatan pengisian” pada BAB 5.
 <p>LOW OIL PRESSURE</p>	<ul style="list-style-type: none">● Terdapat kesalahan pada sistem sirkulasi oli mesin.	<ul style="list-style-type: none">● Berhentikan kendaraan pada tempat yang aman secepatnya dan konsultasikan ke dealer resmi MITSUBISHI MOTOR terdekat. Lihat “Tampilan peringatan tekanan oli” pada BAB 5.

Tampilan	Penyebab	Solusi (Referensi)
 <p>TURN OFF LIGHTS</p>	<ul style="list-style-type: none"> ● Anda lupa mematikan lampu. 	<p>Lihat “Lampu (lampu depan, lampu kabut, dsb.) fungsi <i>auto-cutout</i>” pada BAB 5.</p>
 <p>OFF</p>	<ul style="list-style-type: none"> ● Pintu pengemudi terbuka ketika mode pengoperasian di mode selain OFF. ● Percobaan untuk mengunci semua pintu dan pintu bagasi (tailgate) ketika mode pengoperasian di mode selain OFF. 	<ul style="list-style-type: none"> ● Tempatkan mode pengoperasian di OFF. Lihat “Sistem pengingat mode pengoperasian OFF” pada BAB 6. ● Tempatkan mode pengoperasian di OFF. Lihat “Sistem pengingat mode pengoperasian OFF” pada BAB 6.
 <p>STEERING LOCK SERVICE REQUIRED</p>	<ul style="list-style-type: none"> ● Terdapat kesalahan pada kunci setir mobil. 	<ul style="list-style-type: none"> ● Berhentikan kendaraan di tempat yang aman secepatnya dan konsultasikan ke dealer resmi MITSUBISHI MOTOR.
 <p>PUSH ENGINE SWITCH WHILE TURNING STEERING WHEEL</p>	<ul style="list-style-type: none"> ● Setir mobil terkunci. 	<ul style="list-style-type: none"> ● Tekan <i>engine switch</i> ketika memutar setir mobil. Lihat “Pengunci setir” pada BAB 6.
 <p>SHIFT TO P POSITION</p>	<ul style="list-style-type: none"> ● Mesin mati ketika tuas selektor pada posisi selain di “P” (PARK) (A/T). 	<ul style="list-style-type: none"> ● Tempatkan tuas selektor di posisi “P” (PARK) untuk menempatkan mode pengoperasian di OFF.

Tampilan	Penyebab	Solusi (Referensi)
	<ul style="list-style-type: none"> ● Pintu pengemudi terbuka dengan setir mobil yang tidak terkunci. 	Lihat “Pengunci setir” pada BAB 6.
	<ul style="list-style-type: none"> ● Terdapat kesalahan pada EPS. 	<ul style="list-style-type: none"> ● Periksakan kendaraan anda ke dealer resmi MITSUBISHI MOTOR sesegera mungkin. Lihat “Sistem <i>electric power steering</i> (EPS)” pada BAB 6.
	<ul style="list-style-type: none"> ● Suhu oli A/T terlalu tinggi. 	Lihat “Transmisi otomatis 4 percepatan: Ketika kerusakan terjadi pada A/T” pada BAB 6.
	<ul style="list-style-type: none"> ● Terdapat kesalahan pada A/T. 	<ul style="list-style-type: none"> ● Periksakan kendaraan anda di dealer resmi MITSUBISHI MOTORS. Lihat “Transmisi otomatis 4-percepatan: Ketika kerusakan terjadi pada A/T” pada BAB 6.
	<ul style="list-style-type: none"> ● Terdapat kesalahan pada <i>hill start assist</i>. 	<ul style="list-style-type: none"> ● Periksakan kendaraan anda di dealer resmi MITSUBISHI MOTORS. Lihat “Lampu/tampilan peringatan” pada BAB 6.
	<ul style="list-style-type: none"> ● Terdapat kesalahan pada <i>active stability control</i> (ASC). 	<ul style="list-style-type: none"> ● Periksakan kendaraan anda di dealer resmi MITSUBISHI MOTORS. Lihat “Lampu peringatan/tampilan ASC” pada BAB 6.

Tampilan	Penyebab	Solusi (Referensi)
 <p>The image shows a black rectangular warning icon. At the top, there is a white circle containing the letters 'ABS'. Below this, the text 'ABS SERVICE REQUIRED' is written in white, with 'ABS' on the first line and 'SERVICE REQUIRED' on the second line.</p>	<ul style="list-style-type: none"> ● Terdapat kesalahan pada ABS. 	<ul style="list-style-type: none"> ● Hindari pengereman mendadak dan berkemudi dengan kecepatan tinggi, hentikan kendaraan di tempat yang aman dan lakukan pemeriksaan. Lihat “Lampu peringatan/tampilan ABS” pada BAB 6.
 <p>The image shows a black rectangular warning icon. At the top, there is a white icon of a thermometer with a flame above it. Below this, the text 'ENGINE OVERHEATING STOP SAFELY' is written in white, with 'ENGINE OVERHEATING' on the first line and 'STOP SAFELY' on the second line.</p>	<ul style="list-style-type: none"> ● Engine mengalami <i>overheat</i>. 	<ul style="list-style-type: none"> ● Hentikan kendaraan di tempat yang aman dan lakukan pemeriksaan. Lihat “Mesin terlalu panas (<i>overheat</i>)” pada BAB 8.

Daftar tampilan interupsi lainnya

E00524202817

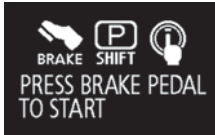
Tampilan	Status sistem pengoperasian	Referensi
 <p>CLUTCH PRESS CLUTCH PEDAL TO START</p>	<ul style="list-style-type: none">● Ketika menghidupkan mesin, anda menekan <i>engine switch</i> tanpa menekan pedal kopling (M/T).	<ul style="list-style-type: none">● Tempatkan tuas gear pada posisi “N” (<i>Neutral</i>), tekan penuh pedal kopling, tekan pedal rem dengan kaki kanan. Kemudian, tekan <i>engine switch</i>. Lihat “Starting the engine” pada BAB 6.
 <p>BRAKE SHIFT PRESS BRAKE PEDAL TO START</p>	<ul style="list-style-type: none">● Ketika menyalakan mesin, tuas selektor berada pada posisi selain “P” (PARK) atau “N” (NEUTRAL), atau anda menekan <i>engine switch</i> tanpa menekan pedal rem.	<ul style="list-style-type: none">● Tempatkan tuas selektor pada posisi “P” (PARK), tekan pedal rem dengan kaki kanan. Kemudian, tekan <i>engine switch</i>. Lihat “Menghidupkan mesin” pada BAB 6.
	<ul style="list-style-type: none">● Ketika komunikasi telah berhasil saat kunci <i>keyless operation</i> ditempatkan pada <i>engine switch</i>.	Lihat “Jika kunci <i>keyless operation</i> tidak beroperasi dengan benar” pada BAB 6.

Menginformasikan anda bahwa perawatan berkala harus dilakukan.

Tampilan	Solusi
 <p>ROUTINE MAINTENANCE REQUIRED</p>	<p>Kami merekomendasikan anda untuk memeriksakannya. Lihat “Pengingat <i>service</i>” untuk lebih detailnya pada BAB 5.</p>

Penyetelan interval istirahat dapat diubah.

Tampilan	Solusi
	<p>Berhentikan kendaraan di tempat yang aman, matikan mesin, dan beristirahat.</p> <p>Pergunakan tampilan ini sebagai pedoman kasar untuk beristirahat setelah berkendara jauh.</p> <p>Interval dapat diatur dari awal perjalanan hingga tampilan pesan ini muncul.</p> <p>Lihat “Mengubah waktu sampai muncul tampilan “REST REMINDER” pada BAB 5.</p> <p>Tampilan dan <i>buzzer</i> membuat pengemudi waspada ketika waktu yang diatur telah tercapai.</p> <p>Jika anda melanjutkan mengemudi tanpa beristirahat, <i>buzzer</i> akan berbunyi setiap 5 menit untuk mengingatkan anda untuk beristirahat</p> <p>Pada kasus berikut, waktu mengemudi <i>direset</i> dan tampilan kembali ke layar tampilan sebelumnya. Setelah ini, ketika waktu yang diatur tercapai lagi, <i>buzzer</i> dan tampilan akan mengingatkan anda untuk beristirahat.</p> <ul style="list-style-type: none"> • <i>Buzzer</i> berbunyi 3 kali. • Tempatkan mode pengoperasian di OFF. • Tombol layar multi informasi ditahan selama sekitar 2 detik atau lebih.

Indicator dan lampu peringatan (Layar multi informasi - Tipe 2)

E00501504400

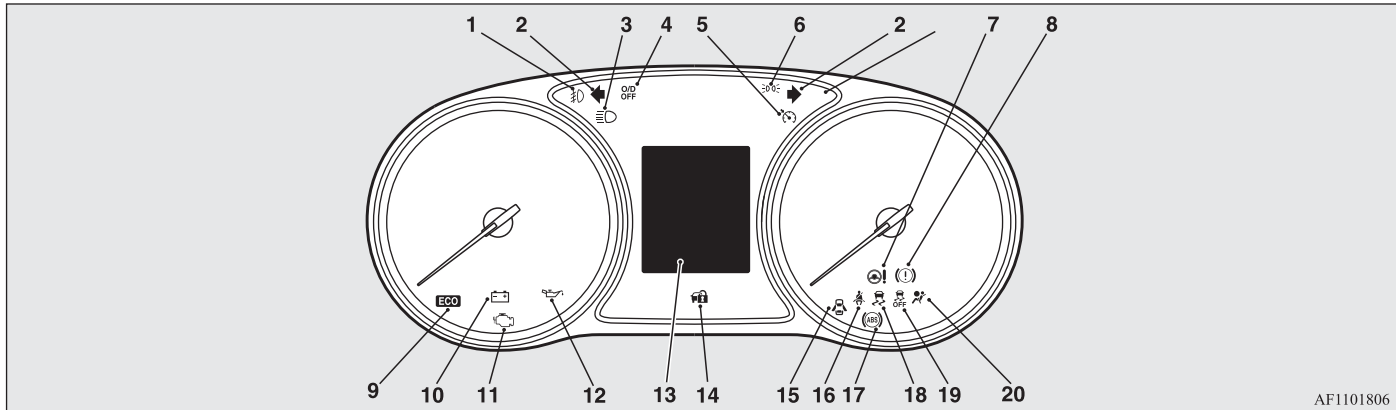

AF1101806

- | | | |
|---|--|---|
| 1- Lampu indikator lampu kabut depan*
→ BAB 5 | 9- Lampu indikator ECO → BAB 5 | 17- Lampu peringatan <i>anti-lock brake system</i> (ABS) →BAB 6 |
| 2- Lampu indikator sinyal belok/hazard
→ BAB 5 | 10- Lampu peringatan sistem pengisian →
BAB 5 | 18- Lampu indikator Active Stability Control (ASC)* → BAB 6 |
| 3- Lampu indikator lampu jauh → BAB 5 | 11- Lampu peringatan <i>check engine</i> →
BAB 5 | 19- Lampu indikator Active Stability Control (ASC) OFF* → BAB 6 |
| 4- Lampu indikator <i>Overdrive OFF</i> * →
BAB 6 | 12- Lampu peringatan tekanan oli → BAB
5 | 20- Lampu peringatan <i>Supplemental restraint system</i> (SRS) → BAB 4 |
| 5- Lampu indikator <i>cruise control</i> * →
BAB 6 | 13- Layar multi informasi → BAB 5 | |
| 6- Lampu indikator lampu kecil (<i>Position lamp</i>) → BAB 5 | 14- Lampu indikator keamanan* → BAB 3
Untuk detailnya, lihat “ <i>Steering wheel lock</i> ” pada BAB 6. | |
| 7- Lampu peringatan <i>electronic power steering system</i> (EPS) → BAB 6 | 15- Lampu peringatan pintu terbuka →
BAB 5 | |
| 8- Lampu peringatan rem → BAB 5 | 16- Lampu peringatan <i>seat belt</i> → BAB 4 | |

Lampu indikator

E00501601266

Lampu indikator sinyal belok /Lampu indikator peringatan bahaya (*hazard*)

E00501701762

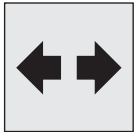

Lampu indikator ini berkedip nyala dan mati ketika lampu sinyal belok beroperasi.

CATATAN

- Jika berkedip terlalu cepat, bisa menyebabkan bola lampu putus atau kesalahan koneksi pada sinyal belok..
- Ketika tombol lampu peringatan bahaya (*hazard*) ditekan, semua lampu sinyal belok akan menyala dan mati secara terus menerus.
- Lampu peringatan bahaya (*hazard*) akan aktif secara otomatis dikarenakan pengereman mendadak ketika berkendara. Lihat “Sistem *emergency stop signal*” pada BAB 6.

Lampu indikator lampu jauh

E00501801372

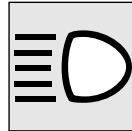

Lampu indikator ini menyala ketika lampu jauh digunakan.

Lampu indikator lampu kabut depan*

E00501901748



Lampu ini menyala ketika lampu kabut depan menyala.

Lampu indikator *position lamp*

E00508901385

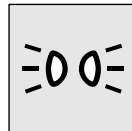

Lampu indikator ini menyala ketika lampu kecil (*position lamp*) menyala.

Lampu indikator ECO mode (kendaraan yang dilengkapi dengan layar multi informasi - Tipe 2)

E00529801172



Lampu indikator ini menyala ketika efisiensi bahan bakar ketika mengemudi tercapai.

Lampu peringatan

E00502401492

Lampu peringatan rem

E00502504061



Lampu ini menyala ketika kunci kontak diputar ke posisi “ON” atau mode pengoperasian pada posisi ON, dan mati setelah beberapa

detik.

Selalu pastikan bahwa lampu sudah mati sebelum mengemudi.

Dengan kunci kontak atau mode pengoperasian pada posisi ON, lampu peringatan rem akan menyala pada kondisi berikut:

- Ketika rem parkir digunakan.
- Ketika level minyak rem pada *reservoir* turun pada level yang rendah
- Ketika fungsi distribusi tenaga pengereman tidak beroperasi dengan baik.

Dengan kunci kontak atau mode pengoperasian pada posisi ON, *buzzer* berbunyi pada kondisi kecepatan kendaraan melebihi kecepatan tertentu saat rem parkir digunakan.

⚠ PERHATIAN

- Pada situasi yang disebutkan di bawah ini, kemampuan rem akan berkurang dan kendaraan dapat menjadi tidak stabil jika dilakukan pengereman mendadak; oleh karena itu, hindari mengemudi dengan kecepatan tinggi atau melakukan pengereman mendadak. Kemudian, hentikan kendaraan di tempat yang aman dan hubungi dealer resmi MITSUBISHI MOTORS terdekat.

- Lampu peringatan rem tidak menyala ketika rem parkir diaktifkan dan tidak mati ketika rem parkir dibebaskan.
- Lampu peringatan rem dan ABS menyala pada saat bersamaan.
Untuk lebih jelas, lihat “Tampilan/lampu peringatan ABS” pada BAB 6.
- Lampu peringatan rem tetap menyala saat mengemudi.
- Berhentikan kendaraan dan lakukan hal dibawah ketika kerja rem memburuk.
- Injak pedal rem lebih keras dari biasanya. Bahkan jika pedal rem sudah diinjak hingga penuh, teruskan injak dengan keras.
- Jika rem tidak beroperasi, gunakan pengereman mesin (*engine brake*) untuk mengurangi kecepatan kemudian tarik tuas rem parkir.
Tekan pedal rem untuk mengoperasikan lampu berhenti sebagai peringatan pada kendaraan di belakang anda.

Lampu peringatan pemeriksaan mesin (*check engine*)

E00502603355

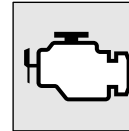

Lampu ini adalah bagian dari *onboard diagnostic system*, yang memonitor emisi, sistem kontrol mesin atau sistem kontrol A/T.

Jika masalah terdeteksi di salah satu sistem tersebut, lampu ini akan menyala atau berkedip.

Meskipun kendaraan anda bisa dikendarai dan tidak perlu diderek, kami sarankan anda untuk memeriksa sistem sesegera mungkin.

Lampu ini juga akan menyala ketika kunci kontak diputar ke posisi “ON” atau mode pengoperasian pada posisi ON, kemudian mati setelah mesin menyala. Jika tidak mati, kami sarankan anda untuk memeriksa kendaraan

⚠ PERHATIAN

- Mengemudi dalam waktu yang lama dengan lampu *check engine* menyala dapat menyebabkan kerusakan lebih lanjut pada sistem kontrol emisi. Hal ini juga dapat mempengaruhi daya ekonomis bahan bakar dan kemampuan berkendara.

⚠ PERHATIAN

- Jika lampu tidak menyala ketika kunci kontak diputar ke posisi “ON” atau mode pengoperasian pada posisi ON, kami sarankan anda untuk memeriksa sistem.
- Jika lampu menyala saat mesin berjalan, hindari mengemudi dengan kecepatan tinggi dan segera periksakan sistem ke dealer resmi MITSUBISHI MOTOR. Pedal akselerator dan pedal rem mungkin akan terpengaruh secara negatif karena kondisi ini.

📖 CATATAN

- Modul kontrol elektronik mesin yang menyediakan *onboard diagnostic system* memiliki berbagai kesalahan data (terutama tentang emisi gas buang) yang disimpan.

Data ini akan dihapus jika kabel baterai dilepaskan, dimana akan mengakibatkan pendiagnosaan dengan cepat akan menjadi sulit. Jangan melepaskan kabel baterai saat lampu *check engine* sedang ON.

Lampu peringatan pengisian

E00502702450

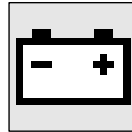

Lampu ini menyala ketika kunci kontak diputar ke posisi “ON” atau mode pengoperasian pada posisi ON, lalu mati setelah mesin dinyalakan.

Pada kendaraan yang dilengkapi dengan layar multi informasi - Tipe 1, peringatan ini juga ditampilkan pada layar multi informasi.

⚠ PERHATIAN

- Jika lampu menyala ketika mesin berjalan, menandakan bahwa terdapat masalah pada sistem pengisian. Segera parkir kendaraan di tempat yang aman dan kami sarankan untuk memeriksanya.

Lampu peringatan tekanan oli (kendaraan yang dilengkapi dengan layar multi informasi - Tipe 2)

E00502801887

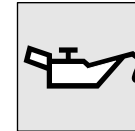

Lampu ini menyala ketika kunci kontak diputar ke posisi “ON” atau mode pengoperasian pada posisi ON, lalu mati setelah mesin dinyalakan. Jika lampu tetap menyala saat mesin hidup, berarti tekanan oli terlalu rendah.

Matikan mesin dan periksa tekanan oli.

⚠ PERHATIAN

- Jika kendaraan dikemudikan ketika oli mesin berada pada level yang rendah, atau level oli normal tetapi lampu peringatan menyala, dapat menyebabkan mesin rusak.
- Jika lampu peringatan menyala ketika mesin hidup, segera hentikan kendaraan anda pada tempat yang aman kemudian periksa level oli mesin. Lihat “Pemeliharaan oli mesin” pada BAB 10.
- Jika lampu peringatan menyala ketika level oli mesin normal, segera periksakan hal tersebut.

CATATAN

- Lampu peringatan ini tidak mengindikasikan jumlah dari level oli pada mesin. Hal tersebut harus ditentukan dengan memeriksa level oli pada dipstick, ketika mesin dimatikan.

Lampu peringatan pintu terbuka/tidak tertutup rapat (*Door-ajar*)

E00503302088



Lampu ini menyala ketika pintu atau pintu bagasi yang terbuka atau tidak menutup dengan baik.

Jika kecepatan kendaraan mencapai sekitar 8 km/jam dengan pintu atau pintu bagasi yang membuka atau tidak menutup dengan baik, *buzzer* berbunyi 4 kali sebagai peringatan.

PERHATIAN

- Sebelum memindahkan kendaraan anda, perpastikan bahwa lampu peringatan mati.

Tampilan layar informasi (kendaraan yang dilengkapi dengan layar multi informasi - Tipe 1)

E00524601276

Tampilan peringatan rem

E00524701613



Peringatan ini muncul jika anda mengemudi dengan rem parkir yang masih digunakan/aktif. Lampu peringatan pada rangkaian alat juga menyala ketika rem parkir digunakan. Jika peringatan ini muncul, turunkan rem parkir secara penuh.

PERHATIAN

- Jika kendaraan dikemudikan tanpa melepaskan rem parkir, rem akan terlalu panas, sehingga akan menghasilkan pengereman yang kurang efektif dan kemungkinan untuk terjadi kegagalan dalam pengereman.



Ketika mode pengoperasian di ON, jika minyak rem rendah, lampu peringatan ini akan muncul.

Lampu peringatan pada *instrument cluster* juga menyala.

⚠ PERHATIAN

- Jika peringatan ini tetap menyala dan tidak mati saat mengemudi, terdapat bahaya pengereman yang kurang efektif. Jika hal ini terjadi, segera parkir kendaraan di tempat yang aman dan kami sarankan anda untuk memeriksanya.
- Jika tampilan peringatan rem muncul dan lampu peringatan rem dan lampu peringatan ABS menyala pada saat bersamaan, fungsi distribusi tenaga rem tidak akan beroperasi, kendaraan mungkin menjadi tidak stabil saat pengereman mendadak. Hindari pengereman mendadak dan mengemudi dengan kecepatan tinggi, berhentikan kendaraan di tempat yang aman, dan kami sarankan untuk melakukan pemeriksaan.
- Kendaraan harus berhenti dengan cara berikut ketika kinerja rem memburuk.
 - Injak pedal rem lebih keras dari biasanya. Bahkan jika pedal rem sudah sampai bawah, injak terus dengan keras.

⚠ PERHATIAN

- Jika rem gagal, gunakan pengereman mesin (*engine brake*) untuk mengurangi kecepatan dan tarik tuas rem parkir.

Tekan pedal rem untuk mengoperasikan lampu berhenti sebagai peringatan bagi kendaraan di belakang anda.

Tampilan peringatan pengisian

E00524801382



Jika terdapat kesalahan pada sistem pengisian, tampilan peringatan muncul pada layar informasi di layar multi informasi. Lampu peringatan pada rangkaian alat juga menyala.

⚠ PERHATIAN

- Jika peringatan muncul saat mesin menyala, segera parkir kendaraan anda di tempat yang aman dan kami sarankan untuk melakukan pemeriksaan.

Tampilan peringatan tekanan oli

E00524901484



Jika tekanan oli mesin menurun saat mesin menyala, tampilan peringatan akan muncul pada layar informasi di layar multi informasi.

⚠ PERHATIAN

- Jika kendaraan dikemudikan dengan jumlah oli mesin yang sedikit, atau level oli normal tapi muncul peringatan, dapat menyebabkan mesin rusak.
- Jika peringatan muncul saat mesin menyala, segera parkir kendaraan anda di tempat yang aman dan periksa level oli mesin. Lihat “Pemeliharaan: oli mesin” pada BAB 10.
- Jika peringatan muncul saat level oli mesin normal, lakukan pemeriksaan.

📖 CATATAN

- Tampilan peringatan ini tidak mengindikasikan jumlah level oli pada mesin. Hal tersebut harus ditentukan dengan memeriksa level oli pada dipstick, ketika mesin dimatikan.

Saklar kombinasi lampu depan dan dipper

E00506004325

Lampu depan

📖 CATATAN

- Ketika memasuki negara dimana kendaraan dikemudikan pada sisi yang berlawanan dengan negara yang menyuplai kendaraan anda, maka perlu dilakukan penyesuaian untuk menghindari aktifitas lalu lintas yang membingungkan.
Lihat ke “Melapisi (*masking*) lampu depan” pada BAB 10
- Jangan biarkan lampu menyala dalam waktu yang lama saat mesin mati karena bisa menyebabkan melemahnya baterai.
- Ketika hujan, atau ketika kendaraan selesai dicuci, lensa bagian dalam terkadang berembun, tetapi hal ini bukan menunjukkan adanya masalah fungsional.
Ketika lampu dinyalakan, panasnya akan menghilangkan embun tersebut. Tetapi, jika air mengumpul di dalam lampu, kami menyarankan untuk melakukan pemeriksaan.

Putar saklar untuk menyalakan lampu.

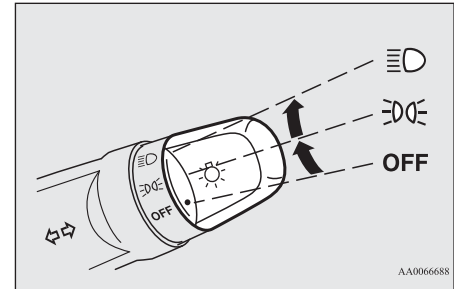

AA0066688

OFF	Semua lampu mati
	Lampu kecil, lampu belakang, lampu plat nomor, dan <i>panel instrument</i> menyala.
	Lampu depan dan lampu lainnya menyala

Fungsi *auto-cutout* lampu (lampu depan, lampu kabut, dll.)

E00532701928

- Jika pengoperasian berikut bekerja saat saklar lampu pada posisi “

[Kecuali untuk kendaraan yang dilengkapi dengan *keyless operation system*]

Kunci kontak diputar ke posisi “LOCK” atau “ACC”, atau kunci dilepaskan dari kunci kontak.

[Untuk kendaraan yang dilengkapi dengan *keyless operation system*]

Mode pengoperasian pada posisi OFF atau ACC.

- Jika pengoperasian berikut dijalankan saat saklar lampu pada posisi “

[Kecuali untuk kendaraan yang dilengkapi dengan *keyless operation system*]

Kunci kontak diputar ke posisi “LOCK” atau “ACC”, atau kunci dilepaskan dari kunci kontak.

[Untuk kendaraan yang dilengkapi dengan *keyless operation system*]

Mode pengoperasian pada posisi OFF atau ACC.



CATATAN

- *Auto-cutout* lampu tidak akan berfungsi ketika saklar lampu pada posisi “

Ketika anda menginginkan lampu tetap menyala:

1. Pada kondisi ini, putar saklar lampu pada posisi "OFF".
[Kendaraan tanpa *keyless operation system*]
Kunci kontak di posisi “LOCK” atau “ACC”.
[Kendaraan dengan *keyless operation system*]
Mode operasi di posisi OFF atau ACC.
2. Nyalakan lampu dengan saklar di posisi “

Lampu monitor *buzzer*

E00506101862

Jika pengoperasian berikut dilakukan, *buzzer* akan berbunyi sebagai peringatan bagi pengemudi untuk mematikan lampu.

[Kecuali untuk kendaraan yang dilengkapi dengan *keyless operation system*]

Jika pintu pengemudi dibuka ketika kunci pada posisi “LOCK” atau “ACC”, atau dilepaskan dari kunci kontak saat lampu menyala.

[Untuk kendaraan yang dilengkapi dengan *keyless operation system*]

Jika pintu pengemudi dibuka ketika kunci pada posisi “LOCK” atau “ACC”, atau dilepaskan dari kunci kontak saat lampu menyala.

Pada kedua kasus, *buzzer* akan berhenti secara otomatis jika fungsi *auto-cutoff* diaktifkan, saklar lampu diubah ke posisi off, atau pintu ditutup.

Dipper (Mengubah lampu jarak jauh/dekat)

E00506201850

Ketika saklar lampu dalam posisi “☰D”, lampu berganti dari jauh ke dekat (atau dari dekat ke jauh) setiap kali tuas ditarik penuh (1). Ketika lampu jauh menyala, Lampu indikator jauh pada *instrument cluster* juga akan menyala.

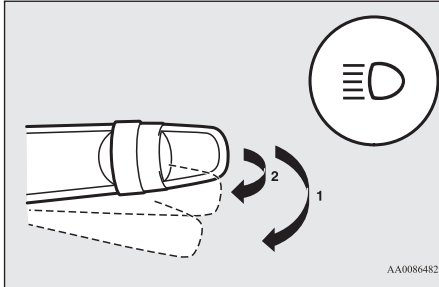

Flasher lampu depan

E00506301486

Lampu jauh menyala ketika tuas ditarik perlahan (2), dan akan mati ketika tuas dilepaskan.

Ketika lampu jauh menyala, lampu indikator jauh pada instrument cluster akan menyala.

CATATAN

- Lampu jauh menyala ketika saklar lampu pada posisi OFF.
- Jika anda mematikan lampu dengan lampu depan yang diset ke lampu jauh, lampu depan secara otomatis kembali ke pengaturan lampu dekat ketika saklar lampu diputar ke posisi “☰D”.

Welcome light*

E00528902261

Berfungsi untuk menyalakan lampu kecil dan lampu belakang selama sekitar 30 detik setelah menekan tombol UNLOCK pada kunci ketika kombinasi saklar lampu depan dan *dipper* berada pada posisi “OFF”.

CATATAN

- Ketika fungsi *welcome light* beroperasi, lakukan satu langkah berikut untuk membatalkannya.
 - Tekan tombol LOCK pada kunci.
 - Putar kombinasi saklar lampu depan dan *dipper* ke posisi “☰D” atau “☰D”.
 - Putar kunci kontak ke posisi “ON” mode pengoperasian pada posisi ON.
- Sangat memungkinkan untuk memodifikasi fungsi sebagai berikut:
 - Lampu depan dapat diatur untuk menyala pada pengaturan lampu dekat.
 - Fungsi *welcome light* dapat dinonaktifkan.Untuk informasi lebih lanjut, hubungi dealer resmi MITSUBISHI MOTOR.

Coming home light*

E00529001985

Berfungsi untuk menyalakan lampu depan pada pengaturan lampu dekat selama sekitar 30 detik setelah kunci kontak diputar ke posisi “OFF” atau mode pengoperasian pada posisi OFF.

1. Ubah saklar kombinasi lampu depan dan *dipper* ke posisi “OFF”.
2. Putar kunci kontak ke posisi “LOCK” atau mode pengoperasian pada posisi OFF. Dan juga, jika kunci digunakan untuk menyalakan mesin, lepaskan kunci dari kunci kontak.
3. Dalam 60 detik saat memutar kunci kontak ke posisi “LOCK” atau mode pengoperasian pada posisi OFF, tarik tuas sinyal belok ke arah anda.

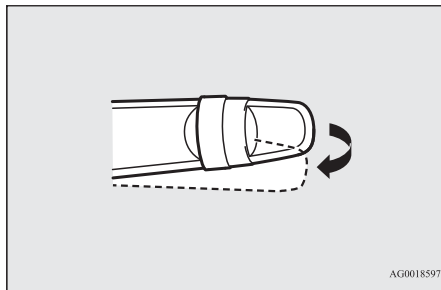

AG0018597

4. Lampu depan akan menyala pada pengaturan lampu dekat selama sekitar 30 detik. Setelah lampu depan mati, dapat dinyalakan lagi pada pen gaturan lampu dekat selama sekitar 30 detik dengan menarik tuas sinyal belok ke arah anda selama 60 detik dari memutar kunci kontak ke posisi “OFF” atau mode pengoperasian pada posisi OFF.

Untuk menyalakan lagi lampu depan setelah 60 detik dari memutar kunci kontak ke posisi “LOCK” mode pengoperasian pada posisi OFF, ulangi proses dari langkah 1.



CATATAN

- Ketika fungsi *coming home light* beroperasi, lakukan satu langkah berikut untuk membatalkannya.
 - Tarik tuas sinyal belok ke arah anda.
 - Ubah kombinasi saklar lampu depan dan *dipper* ke posisi “OFF” atau “

Tuas sinyal belok

E00506503091

Lampu sinyal belok berkedip ketika tuas dioperasikan (dengan kunci kontak atau mode pengoperasian di posisi ON). Pada saat bersamaan, indikator sinyal belok akan berkedip.

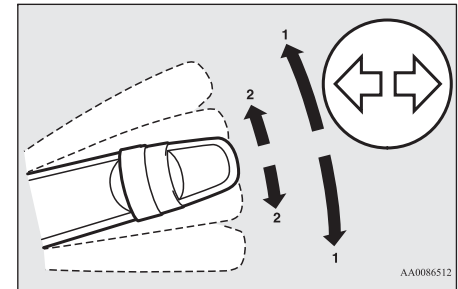

AA0086512

1- Sinyal belok

Ketika berbelok normal, gunakan posisi (1). Tuas akan kembali secara otomatis setelah selesai berbelok.

2- Sinyal perubahan jalur

Ketika memindahkan tuas (2) untuk mengganti jalur, lampu sinyal belok dan lampu indikator pada rangkaian alat akan menyala ketika tuas digunakan.

Dan juga, ketika anda memindahkan tuas (2) perlahan lalu melepaskannya, lampu sinyal belok dan lampu indikator pada instrument cluster akan menyala 3 kali.

CATATAN

- Jika lampu berkedip tidak biasa dengan cepat, bola lampu pada lampu sinyal belok mungkin putus. Periksakan kendaraan ke dealer resmi MITSUBISHI MOTOR.
- Sangat mungkin untuk mengaktifkan fungsi berikut :
 - Lampu sinyal belok yang berkedip ketika tuas dioperasikan dengan kunci kontak atau mode pengoperasian di posisi ACC.
 - Lampu sinyal belok berkedip 3 kali untuk mengganti jalur dapat dinonaktifkan.
 - Waktu yang dibutuhkan untuk mengoperasikan tuas dengan fungsi 3 kedipan dapat disetel.

Untuk informasi lebih lanjut, hubungi dealer resmi MITSUBISHI MOTORS.

CATATAN

- Sangat mungkin untuk mengganti suara dari bunyi *buzzer* saat lampu sinyal belok menyala.

[Kendaraan yang dilengkapi dengan layar multi informasi - Tipe 1]

Lihat “Menggubah suara sinyal tanda belok” pada BAB 5.

[Kendaraan yang dilengkapi dengan layar multi informasi - Tipe 2]

Untuk informasi lebih lanjut, hubungi dealer resmi MITSUBISHI MOTORS.

Tombol *flasher* peringatan bahaya (*hazard*)

E00506602398

Gunakan tombol *flasher* peringatan bahaya ketika kendaraan harus diparkir di jalan pada kondisi darurat. *Flasher* peringatan bahaya selalu dapat dioperasikan, tanpa harus memperhatikan posisi kunci kontak atau mode pengoperasian.

Tekan tombol untuk menyalakan *flasher* peringatan bahaya, semua lampu sinyal belok berkedip terus menerus.

Untuk mematikannya, tekan tombol lagi.

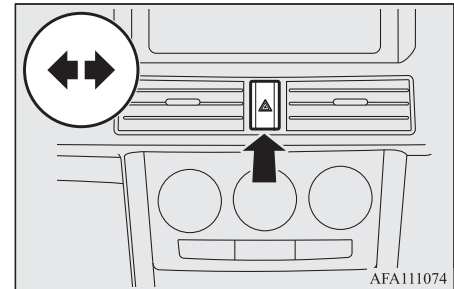

CATATAN

- Ketika lampu peringatan bahaya (*hazard*) berkedip karena tombol ditekan secara manual, sistem *emergency stop signal* tidak akan beroperasi. Lihat “Sistem *emergency stop signal*” pada BAB 6.

Saklar lampu kabut*

E00506701318

Lampu kabut depan dapat dioperasikan saat lampu depan atau lampu belakang menyala. Putar *knob* ke arah “ON” untuk menyalakan lampu kabut depan. Lampu indikator pada instrument cluster akan menyala juga. Putar *knob* ke arah “OFF” untuk mematikan lampu kabut depan. *knob* secara otomatis kembali ke posisi asalnya ketika anda melepaskannya.

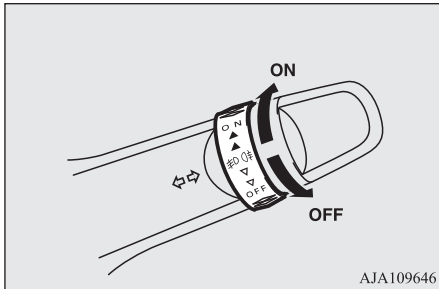

AJA109646

CATATAN

- Lampu kabut depan mati secara otomatis ketika lampu depan atau lampu belakang dimatikan. Untuk menyalakan kembali lampu kabut depan, putar *knob* ke arah “ON” setelah menyalakan lampu depan atau lampu belakang.

CATATAN

- Jangan gunakan lampu kabut, kecuali dalam kondisi berkabut, jika tidak lampu yang terlalu silau dapat menyebabkan kebutaan sementara pada pengemudi kendaraan di depannya.

Saklar kipas penyapu kaca (*wiper*) dan cairan pencuci kaca (*washer*)

E00507102882

Wiper kaca depan dapat dioperasikan ketika kunci kontak atau mode pengoperasian pada posisi ON atau ACC.

Jika kipas penyapu membeku pada kaca depan atau kaca belakang, jangan mengoperasikan *wiper* hingga es mencair dan kipas penyapu terbebas, jika tidak motor *wiper* dapat menjadi rusak.

PERHATIAN

- Jika *washer* digunakan saat udara dingin, cairan *washer* yang disemprotkan ke kaca kemungkinan dapat beku, dimana hal tersebut dapat mengganggu visibilitas. Hangatkan kaca dengan *defroster* sebelum menggunakan *washer*.

Kipas penyapu (*wiper*) kaca depan

E00516902150

CATATAN

- Pada kendaraan dengan A/T, untuk memastikan pandangan belakang yang jelas, *wiper* jendela belakang secara otomatis bekerja terus menerus jika tuas selektor diletakkan ke posisi “R” ketika *wiper* jendela depan dioperasikan.

Lihat “Kipas penyapu (*Wiper*) dan cairan pencuci kaca belakang” pada BAB 5.

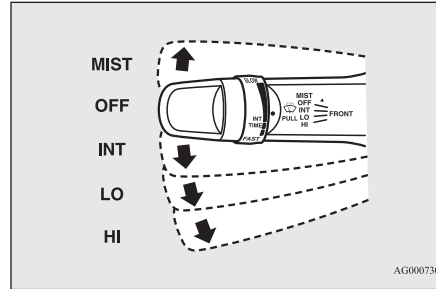

- MIST- Fungsi kabut
Wiper akan beroperasi satu kali.
- OFF- Mati
- INT- *Intermittent* (sensitifitas)
- LO- Pelan
- HI- Cepat

Menyesuaikan jarak waktu *intermittent*

Dengan tuas pada posisi “INT” (kecepatan sensitif), jarak waktu *intermittent* dapat disesuaikan dengan memutar *knob* (A).

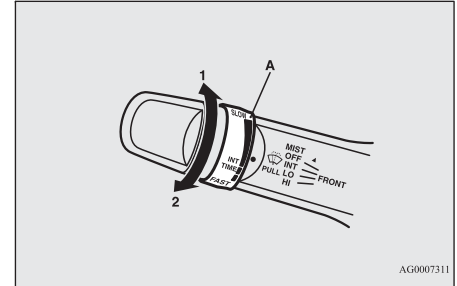

- 1- Cepat
- 2- Lambat

CATATAN

- Fungsi operasi kecepatan sensitif dari *wiper* jendela depan dapat dinonaktifkan. Untuk informasi lebih lanjut, hubungi dealer resmi MITSUBISHI MOTORS.

Fungsi penghilang kabut

Pindahkan tuas ke arah panah dan lepaskan, untuk mengoperasikan *wiper* satu kali. Gunakan fungsi ini ketika anda mengemudi saat berkabut atau hujan gerimis..

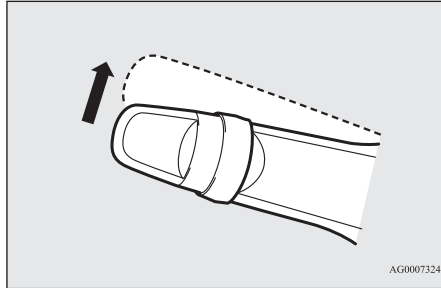

Pencuci kaca (*washer*) depan

E00507202812

Cairan pencuci akan disemprotkan ke jendela depan dengan menarik tuas ke arah anda. *Wiper* beroperasi secara otomatis beberapa kali ketika cairan pencuci disemprotkan.

⚠ PERHATIAN

- Jika *washer* digunakan saat udara dingin, cairan *washer* yang disemprotkan ke kaca kemungkinan dapat beku, dimana hal tersebut dapat mengganggu visibilitas. Hangatkan kaca dengan *defroster* atau *demister* (jika dilengkapi) sebelum menggunakan *washer*.

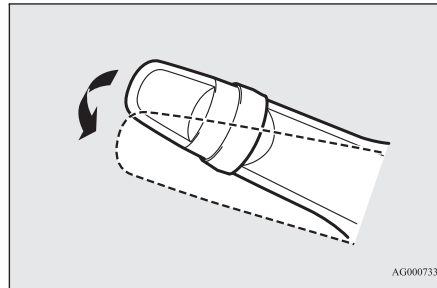

📖 CATATAN

- Pengoperasian *wiper* yang dikombinasikan dengan menyemprotkan cairan pencuci dapat dinonaktifkan. Untuk lebih detailnya, konsultasikan ke dealer resmi MITSUBISHI MOTORS.

Kipas penyapu (*Wiper*) dan cairan pencuci kaca belakang

E00507302679

Saklar *wiper* dan pencuci jendela belakang dapat dioperasikan dengan kunci kontak atau mode pengoperasian pada posisi ON atau ACC.

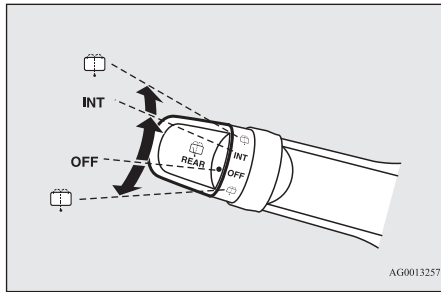

INT - *Wiper* beroperasi terus-menerus selama beberapa detik kemudian bekerja *intermittent* pada jangka waktu selama 8 detik.

OFF - Mati

 Cairan pencuci akan disemprotkan ke jendela belakang ketika *knob* diputar secara penuh ke dua arah.

Wiper beroperasi secara otomatis beberapa kali ketika cairan pencuci disemprotkan.

CATATAN

- Pada kendaraan dengan A/T, *wiper* jendela belakang akan bekerja secara otomatis terus menerus jika tuas selektor diletakkan pada posisi “R” disaat *wiper* jendela depan atau *wiper* jendela belakang sedang beroperasi (mode pengoperasian otomatis). Setelah pengoperasian berjalan otomatis, *wiper* jendela belakang akan berhenti bekerja jika *knob* di posisi “OFF”. Jika *knob* pada posisi “INT”, *wiper* jendela belakang akan kembali ke pengoperasian *intermittent*. Sangat memungkinkan mengatur *wiper* pada jendela belakang untuk menjalankan pengoperasian otomatis hanya jika tuas selektor di posisi “R” ketika *wiper* jendela belakang bekerja dengan *knob* di posisi “INT”. Untuk informasi lebih lanjut, hubungi dealer resmi MITSUBISHI MOTORS.
- Jika *knob* berada pada posisi “OFF”, ubah *knob* ke posisi “INT” dua kali dengan cepat untuk mengoperasikan *wiper* jendela belakang secara terus-menerus. (mode operasi terus-menerus). Putar *knob* ke posisi “OFF” untuk menghentikan *wiper* jendela belakang bekerja terus-menerus.
- Jarak waktu untuk operasi *intermittent* dapat disesuaikan. Untuk informasi lebih lanjut, hubungi dealer resmi MITSUBISHI MOTORS.

Perhatian ketika mengoperasikan cairan pencuci kaca dan kipas penyapu kaca

E00507601688

- Jika *wiper* yang bergerak setengah jalan sapuannya tersumbat oleh es atau lapisan lainnya pada kaca, *wiper* untuk sementara berhenti beroperasi untuk mencegah penggerak terlalu panas. Dalam hal ini, parkir kendaraan di tempat yang aman, putar kunci kontak ke posisi "OFF" atau mode pengoperasian di posisi OFF, kemudian bersihkan es atau lapisan lainnya. Karena *wiper* akan mulai beroperasi kembali setelah penggerak *wiper* sudah dingin, periksa *wiper* sebelum mengoperasikannya.
- Jangan gunakan *wiper* ketika kaca kering. Karena dapat menggores permukaan kaca dan gagang rusak sebelum waktunya.
- Hindari penggunaan pencuci secara terus menerus selama lebih dari 20 detik. Jangan mengoperasikan pencuci ketika persediaan air habis. Jika tidak, motor penggerak akan rusak.

Periksalah secara rutin untuk memeriksa level cairan pencuci pada tempat penyimpanan dan isi ulang jika diperlukan. Saat cuaca dingin, tambahkan campuran pencuci yang disarankan yang tidak akan membeku pada tempat penyimpanan pencuci. Kegagalan dapat mengakibatkan habisnya fungsi pencuci dan kerusakan akibat dingin pada komponen sistem.

Tombol klakson

E00508001836

Tekan setir mobil atau tekan di sekitar tanda “”.

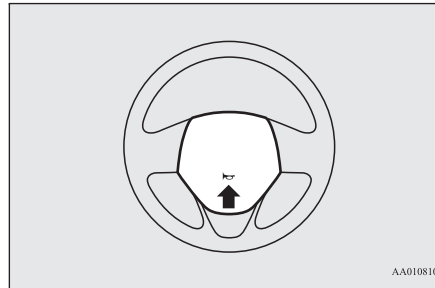

AA0108106

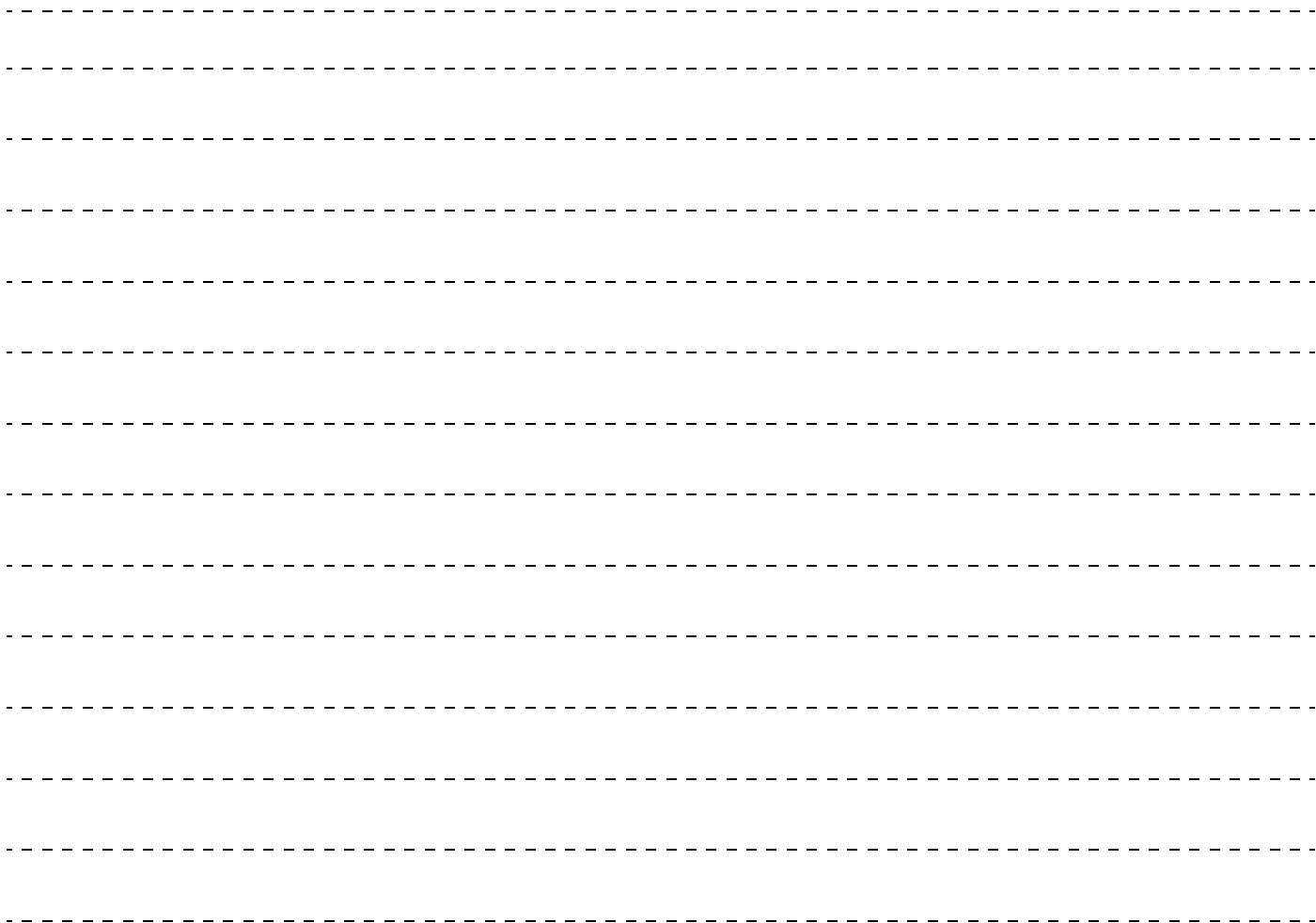

Bab 6 - Menghidupkan dan mengendarai

Mengendarai secara ekonomis	6-2
Mengemudi, alkohol dan obat-obatan	6-3
Teknik mengemudi yang aman	6-3
Anjuran selama pemakaian kendaraan baru	6-5
Rem parkir	6-6
Parkir	6-7
Penyetelan ketinggian dan jangkauan setir	6-9
Kaca spion dalam	6-9
Kaca spion luar	6-10
Kunci kontak*.....	6-13
Tombol start/stop mesin (<i>engine switch</i>)*.....	6-14
Pengunci setir	6-18
Menghidupkan dan mematikan mesin	6-20
Transmisi manual*	6-25
Transmisi otomatis*.....	6-26
Pengereman	6-35
<i>Hill start assist</i> *.....	6-37
<i>Brake assist system</i> *	6-38
Sistem <i>emergency stop signal</i>	6-39
<i>Anti-lock brake system (ABS)</i>	6-40
Sistem <i>Electric Power Steering (EPS)</i>	6-43
<i>Active stability control (ASC)</i> *	6-44
<i>Cruise Control</i> *	6-47
Kamera belakang*	6-53
Membawa muatan	6-55

Mengendarai secara ekonomis

E00600102679

Untuk berkendara secara ekonomis, ada beberapa teknik yang perlu dilakukan. Agar konsumsi bahan bakar rendah, penyetelan mesin harus baik. Untuk mendapatkan umur kendaraan yang panjang dan kerja yang ekonomis, maka sebaiknya dilakukan perawatan kendaraan secara teratur di dealer resmi MITSUBISHI MOTORS sesuai dengan standar perawatan.

Konsumsi bahan bakar dan pengeluaran gas buang serta suara bising sangat dipengaruhi oleh kebiasaan pengemudi, juga kondisi pemakaian tertentu. Hal-hal berikut dapat dipelajari untuk mengurangi keausan rem, ban dan mesin juga untuk mengurangi polusi lingkungan.

Akselerasi dan deselerasi

Hindari akselerasi dan menjalankan tiba-tiba, karena akan menyebabkan konsumsi bahan bakar berlebihan.

Perpindahan gigi

Lakukan perpindahan gigi hanya pada kecepatan dan rpm yang sesuai. Sebisa mungkin gunakan gigi yang paling tinggi.

Lalu lintas dalam kota

Seringnya menjalankan dan menghentikan kendaraan dapat meningkatkan pemakaian bahan bakar. Apabila memungkinkan pergunakanlah jalan yang sepi, dan ketika mengendarai di jalan yang ramai hindari penggunaan gigi rendah dengan putaran mesin yang tinggi.

Keadaan diam (*idling*)

Kendaraan mengkonsumsi bahan bakar meskipun dalam keadaan diam (*idle*). Hindari keadaan diam yang terlalu lama.

Kecepatan

Semakin tinggi kecepatan kendaraan, semakin banyak bahan bakar dikonsumsi. Hindari mengemudi pada kecepatan penuh. Bahkan sedikit saja melepas pedal gas akan menghemat bahan bakar secara signifikan.

Tekanan angin ban

Periksa tekanan angin ban dengan interval teratur. Tekanan angin ban yang kurang akan meningkatkan hambatan saat berjalan dan meningkatkan konsumsi bahan bakar. Selain itu, tekanan angin ban yang kurang akan sangat mempengaruhi keausan ban dan stabilitas mengemudi.

Muatan

Jangan mengendarai kendaraan dengan membawa barang-barang yang tidak perlu di bagasi. Terutama mengemudi di perkotaan di mana sering berjalan dan berhenti. Penambahan berat kendaraan akan sangat mempengaruhi konsumsi bahan bakar. Hindari juga mengemudi dengan barang-barang yang tidak diperlukan di atap. Hambatan udara akan bertambah dan meningkatkan konsumsi bahan bakar.

Menghidupkan mesin dingin

Menghidupkan mesin yang dingin akan menghabiskan bahan bakar lebih banyak. Pemakaian bahan bakar yang tidak perlu juga dapat terjadi karena membiarkan mesin yang sudah panas hidup terus menerus. Setelah mesin dihidupkan, kendarailah kendaraan sesegera mungkin.

Pendingin udara (A/C)

Penggunaan A/C akan meningkatkan konsumsi bahan bakar.

Mengemudi, alkohol dan obat-obatan

E00600201211

Mengemudi dalam keadaan mabuk adalah salah satu penyebab kecelakaan yang paling sering.

Kemampuan mengemudi anda dapat melemah meskipun kadar alkohol dalam darah anda di bawah kadar minimum yang diijinkan. Jangan mengemudi setelah minum minuman keras. Berkendaralah dengan kondisi tidak mabuk, panggil taxi atau teman, atau gunakan transportasi umum. Meminum kopi atau mandi dengan air dingin tidak akan membuat anda sadar penuh. Sama halnya, obat-obatan dengan atau tanpa resep dapat mempengaruhi kesadaran, persepsi dan reaksi anda. Konsultasikan dengan dokter anda sebelum mengemudi ketika berada dalam pengaruh obat apapun.

PERINGATAN

- **JANGAN MENGEMUDI DI BAWAH PENGARUH MINUMAN KERAS.**

Kesadaran anda akan berkurang dan refleks menjadi lambat dan penilaian anda akan terganggu.

Teknik mengemudi yang aman

E00600301922

Keselamatan mengemudi dan jaminan keamanan tidak dapat dipastikan secara penuh. Tetapi, kami menyarankan anda memberikan perhatian lebih terhadap hal-hal berikut ini:

Sabuk keselamatan

Sebelum menghidupkan kendaraan, pastikan anda dan penumpang telah mengencangkan sabuk pengaman

Karpet lantai

⚠️ PERINGATAN

- Pastikan karpet lantai tidak mengenai pedal dan letakkan karpet yang sesuai untuk kendaraan tepat pada tempatnya. Untuk menghindari agar karpet lantai tidak bergeser, amankan dengan pengait, dll.
Meletakkan karpet di atas pedal atau menumpuk karpet dapat mengganggu pengoperasian pedal dan dapat menyebabkan kecelakaan.

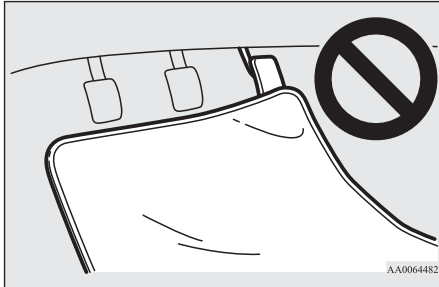

Membawa anak-anak di kendaraan

- Jangan tinggalkan kendaraan dengan kunci berada pada kontaknya dan terdapat anak-anak di dalamnya. Anak-anak dapat bermain-main dengan kontrol kemudi dan hal ini dapat menyebabkan kecelakaan.
- Pastikan bayi dan anak kecil telah dipasangkan sabuk pengaman sesuai dengan hukum dan peraturan, dan untuk memberikan perlindungan maksimum terhadap kecelakaan
- Jangan biarkan anak-anak bermain-main di ruang barang. Hal ini cukup berbahaya ketika kendaraan sedang berjalan.

Membawa barang

Saat membawa barang, berhati-hatilah jangan sampai melebihi tinggi kursi. Hal ini berbahaya, karena selain menutupi pandangan, barang bawaan dapat terjatuh ke ruang penumpang saat pengereman mendadak.

Anjuran selama pemakaian kendaraan baru

E00600404373

Selama masa perjalanan kendaraan baru pada 1.000 km pertama, dianjurkan anda memperhatikan petunjuk berikut, agar mendapat kemampuan yang baik, dan umur kendaraan yang panjang.

- Hindari memacu mesin pada kecepatan (rpm) yang tinggi.
- Hindari start mendadak, akselerasi mendadak ataupun pengereman mendadak dan juga hindari berkendara pada kecepatan tinggi yang lama.
- Ikuti petunjuk batas kecepatan yang ditunjukkan berikut.
Ingatlah bahwa batas kecepatan menurut peraturan setempat juga harus diikuti.
- Jangan membawa muatan secara berlebihan.
- Jangan menggunakan kendaraan ini untuk menderek trailer.

Kendaraan dengan transmisi manual (M/T)

Gigi	Batas kecepatan
Gigi 1	25 km/jam
Gigi 2	45 km/jam
Gigi 3	75 km/jam
Gigi 4	100 km/jam
Gigi 5	110 km/jam

Kendaraan dengan transmisi automatic (A/T)

Gigi	Batas kecepatan
“L” (LOW)	30 km/jam
“2” (SEC-OND)	60 km/jam
“D” (DRIVE)*1	100 km/jam
“D” (DRIVE)*2	105 km/jam

*1: Dengan *overdrive* dalam keadaan OFF

*2: Dengan *overdrive* dalam keadaan ON

Rem parkir

E00600502976

Untuk memarkir kendaraan, pertama-tama hentikan kendaraan, kemudian tarik penuh tuas rem parkir untuk menahan kendaraan.

Penggunaan

E00650300063

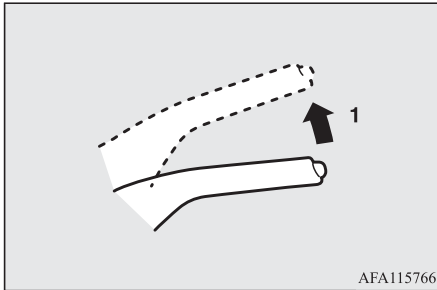

AFA115766

- 1- Tekan dan tahan pedal rem dengan kuat, kemudian tarik tuas rem parkir ke atas tanpa menekan tombol di bagian atasnya.

⚠ PERHATIAN

- Jika anda ingin menggunakan rem parkir, tekan dengan kuat pedal rem agar kendaraan benar-benar berhenti sebelum menarik tuas rem parkir.
Menarik tuas rem parkir ketika kendaraan bergerak dapat membuat roda belakang terkunci, menyebabkan kendaraan menjadi tidak stabil. Juga dapat membuat rem parkir menjadi bermasalah.

📖 CATATAN

- Tarik tuas rem parkir dengan tenaga secukupnya untuk menahan kendaraan setelah pedal rem dilepas.
- Jika rem parkir tidak dapat menahan kendaraan untuk tetap diam setelah pedal rem dilepas, hubungi dealer resmi MITSUBISHI MOTORS.

Membebaskan rem parkir

E00650300047

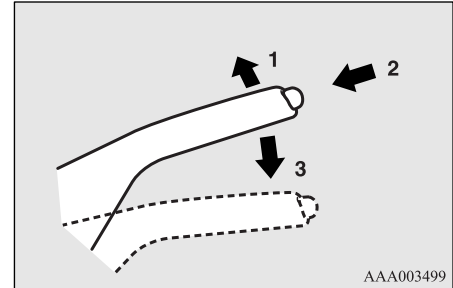

AAA003499

- 1- Tekan dan tahan pedal rem dengan kuat, kemudian tarik tuas rem parkir sedikit ke atas.
- 2- Tekan tombol pada bagian atas tuas.
- 3- Turunkan tuas hingga penuh.

⚠ PERHATIAN

- Sebelum berkendara, pastikan rem parkir sudah benar-benar terbebas dan lampu peringatan rem sudah mati.

Jika anda berkendara dengan rem parkir yang belum terbebas penuh, tampilan peringatan akan muncul di layar informasi pada tampilan multi informasi dan *buzzer* akan terdengar saat kendaraan berjalan melebihi kecepatan tertentu.

Jika anda berkendara dengan rem parkir belum terbebas penuh, rem akan menjadi terlalu panas (*overheat*), menyebabkan pengereman menjadi tidak efektif dan kemungkinan terjadi kegagalan pengereman juga dapat terjadi merusakkan pada *axle* belakang.

Lampu peringatan



Tampilan peringatan

**⚠ PERHATIAN**

- Jika lampu peringatan rem tidak mati ketika rem parkir sudah terbebas penuh, sistem rem kemungkinan tidak normal. Hubungi dealer resmi MITSUBISHI MOTORS. Untuk jelasnya, lihat “Lampu peringatan rem pada BAB 5.

📖 CATATAN

- Untuk mencegah terbebasnya rem parkir secara tidak disengaja, tuas rem harus ditarik sedikit sebelum bisa diturunkan. Sekedar menekan tombol pada tuas rem tidak akan dapat menurunkan tuas rem.

Parkir

E00600602889

Untuk memarkir kendaraan, tarik penuh rem parkir, lalu pindahkan tuas pemindah gigi ke posisi 1 atau R (*Reverse*) pada kendaraan dengan transmisi manual (M/T), atau atur tuas *gear* ke posisi “P” (*PARK*) pada kendaraan dengan transmisi otomatis (A/T).

Parkir di jalan miring

Untuk mencegah kendaraan menggelinding ke jalanan, ikuti prosedur berikut:

Parkir di turunan

Putar roda depan ke arah trotoar/tepi jalan dan gerakkan kendaraan maju sampai bagian roda menyentuh trotoar.

Pada kendaraan M/T gunakan rem parkir dan tempatkan tuas pemindah gigi ke posisi “R” (*Reverse*).

Pada kendaraan A/T gunakan rem parkir dan posisikan tuas selektor pada posisi “P” (*PARK*).

Bila perlu berikan ganjalan pada roda.

Parkir di tanjakkan

Putar roda depan menjauh dari trotoar dan gerakkan kendaraan mundur sampai bagian roda menyentuh trotoar.

Pada kendaraan M/T gunakan rem parkir dan tempatkan tuas pemindah gigi ke posisi 1.

Pada kendaraan A/T gunakan rem parkir dan posisikan tuas selektor pada posisi “P” (*PARK*).

Bila perlu berikan ganjalan pada roda.

CATATAN

- Pada kendaraan A/T, pastikan untuk menggunakan rem parkir sebelum memindahkan tuas selektor ke posisi “P” (*PARK*). Jika anda memindahkan tuas selektor ke posisi “P” (*PARK*) sebelum menggunakan rem parkir, kemungkinan akan sulit memindahkan tuas selektor dari posisi “P” (*PARK*) ketika anda pada nantinya akan mengemudikan kendaraan kembali, membutuhkan tenaga yang besar untuk menggerakkan tuas selektor dari posisi “P” (*PARK*).

Memarkir dengan mesin hidup

Jangan meninggalkan mesin dalam keadaan hidup ketika anda beristirahat/tidur, atau menutup pintu garasi, dll. Dan juga, jangan meninggalkan mesin hidup di tempat tertutup dengan ventilasi yang kurang.

PERINGATAN

- Membiarkan mesin tetap hidup dapat beresiko menyebabkan kecelakaan ataupun kematian ketika secara tidak sengaja menggerakkan tuas transmisi (dengan M/T) atau tuas selektor (dengan A/T) atau karena pengumpulnya racun dari gas buang di ruang penumpang.

Di mana anda harus memarkir

PERINGATAN

- Jangan parkir kendaraan anda di area dimana bahan mudah terbakar seperti pada rumput kering atau daun yang terlalu dekat dengan saluran pembuangan yang menimbulkan panas. Hal tersebut dapat menimbulkan kebakaran.

Jangan biarkan setir dalam keadaan terputar penuh dalam waktu yang lama

Kemungkinan dibutuhkan tenaga lebih besar saat memutar kembali setir kemudi.

Lihat “Sistem *Electric Power Steering* (EPS)” pada BAB 6.

Saat meninggalkan kendaraan

Pastikan anda sudah membawa kunci dan mengunci semua pintu ketika meninggalkan kendaraan.

Sebaiknya anda memarkir kendaraan di area yang terang dan mudah dilihat.

Penyetelan ketinggian dan jangkauan setir

E00600701740

1. Bebaskan tuas pengunci sambil menahan setir ke atas.
2. Setel tinggi setir sesuai keinginan anda.
3. Kunci kembali setir dengan menarik tuas pengunci sepenuhnya ke atas.

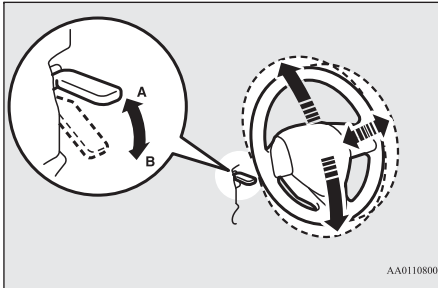

AA0110800

- A- Mengunci
B- Membebaskan

⚠ PERINGATAN

- Jangan menyetel setir ketika sedang mengemudi kendaraan.

Kaca spion dalam

E00600802243

Lakukan penyetelan kaca spion setelah menyetel kursi sehingga anda mendapatkan pandangan yang jelas ke belakang kendaraan.

⚠ PERINGATAN

- Jangan menyetel kaca spion sambil mengemudi. Hal ini sangat berbahaya. Selalu setel spion dalam sebelum mengemudi.

Setel kaca spion untuk memaksimalkan pandangan ke arah belakang.

Menyetel posisi vertikal kaca spion

Kaca spion dapat digerakkan naik dan turun untuk menyesuaikan posisinya.

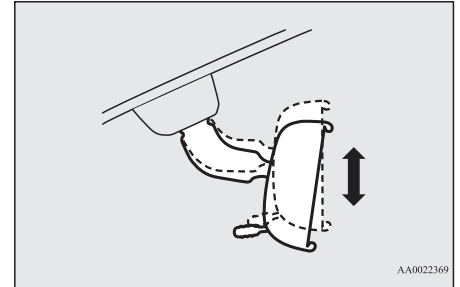

AA0022369

Menyesuaikan posisi spion

Spion dapat di gerakkan keatas/kebawah, dan kekanan/kekiri untuk menyesuaikan posisinya.

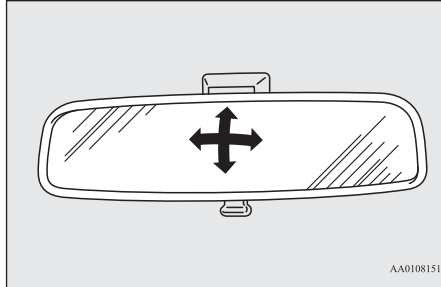

Mengurangi cahaya yang menyilaukan

Tuas (A) di bagian bawah spion dapat digunakan untuk melakukan penytelan guna mengurangi pantulan lampu utama kendaraan lain di belakang kendaraan anda saat mengemudi di malam hari.

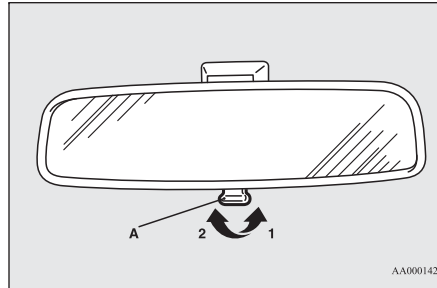

- 1- Normal
- 2- Anti-silau

Kaca spion luar

E00600901898

Menyetel posisi spion

E00601002138

⚠️ PERINGATAN

- Jangan menyetel kaca spion sambil mengemudi. Hal ini sangat berbahaya. Selalu setel spion luar sebelum mengemudi.
- Kendaraan anda dilengkapi dengan kaca spion tipe *convex* (cembung). Objek yang anda lihat di kaca akan terlihat lebih kecil dan lebih jauh dipandingkan kaca datar biasa. Jangan terlalu mengandalkan spion untuk memperkirakan jarak kendaraan yang mengikuti dari belakang saat akan berganti jalur.

Pengontrol kaca spion luar elektrik

Kaca spion luar dapat dioperasikan ketika kunci kontak atau mode pengoperasian pada posisi “ON” atau “ACC”.

1. Tekan tombol (A) ke sisi yang sama dengan kaca spion yang ingin anda setel.

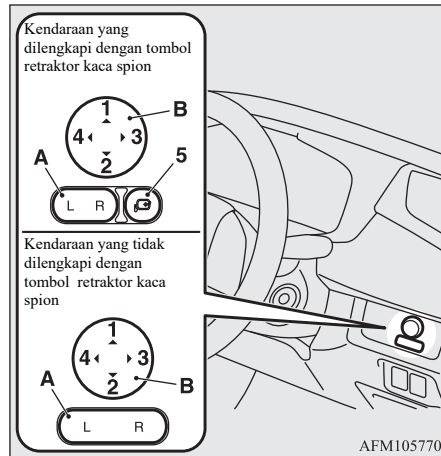

- L- Pengaturan kaca spion luar kiri
R- Pengaturan kaca spion luar kanan

2. Tekan tombol (B) ke kiri, kanan, atas atau bawah untuk menyetel posisi spion.

- 1- Atas
- 2- Bawah
- 3- Kanan
- 4- Kiri
- 5- Tombol pelipat kaca spion luar

3. Setelah selesai melakukan pengaturan, kembalikan tombol (A) ke posisi tengah.

Melipat dan membuka spion luar

E00601102647

Kaca spion luar dapat dilipat ke arah jendela samping untuk menghindari kerusakan ketika memarkir di area yang sempit.

⚠ PERHATIAN

- Jangan mengemudi dengan kaca spion terlipat. Tanpa adanya pandangan yang jelas ke belakang dari kaca spion dapat mengakibatkan terjadinya kecelakaan.

Pada kendaraan tanpa tombol retraktor kaca spion

Dorong spion ke arah belakang dengan tangan anda untuk melipatnya. Untuk mengembalikannya, tarik spion keluar ke arah depan kendaraan sampai terdengar bunyi klik agar spion terkunci pada tempatnya.

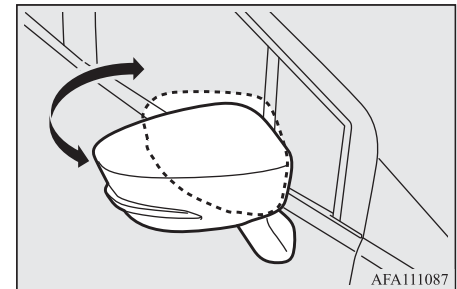

Pada kendaraan yang dilengkapi tombol retraktor kaca spion

Melipat dan membuka kaca spion menggunakan tombol pelipat (retraktor) kaca spion

Dengan kunci kontak pada posisi “ON” atau “ACC”, tekan tombol retraktor untuk melipat kaca spion.

Tekan sekali lagi untuk mengembalikan kaca spion ke posisi semula.

Setelah memutar kunci kontak ke posisi “LOCK”, atau mode pengoperasian OFF, tombol retraktor masih dapat digunakan selama 30 detik.

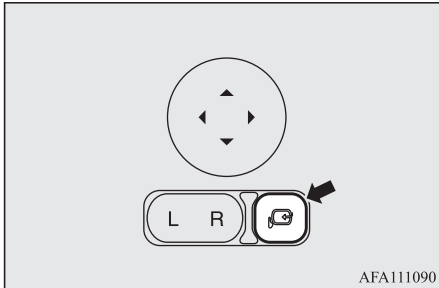

⚠ PERHATIAN

- Anda juga dapat melipat spion menggunakan tangan. Setelah melipat spion menggunakan tombol retraktor, anda harus mengembalikannya ke posisi semula dengan menekan tombol, tidak dengan tangan. Jika anda mengembalikan posisi kaca spion menggunakan tangan setelah melipatnya dengan menekan tombol, maka kaca spion dapat tidak berada pada posisi yang benar. Akibatnya, kaca spion dapat bergerak dikarenakan angin atau getaran ketika anda mengemudi, sehingga mengganggu pandangan anda ke belakang.

📖 CATATAN

- Hati-hati jangan sampai tangan anda terjepit ketika spion bergerak.
- Jika anda menggerakkan spion dengan tangan atau jika tersenggol sesuatu, anda mungkin tidak dapat mengembalikan ke posisi semula dengan menggunakan tombol retraktor. Jika hal ini terjadi, tekan tombol retraktor untuk melipat kaca spion, kemudian tekan sekali lagi untuk mengembalikannya ke posisi semula.
- Jika terjadi pembekuan dan kaca spion tidak dapat bekerja sesuai keinginan, jangan terus menekan tombol retraktor berulang-ulang karena dapat menyebabkan sirkuit motor terbakar.

Melipat dan membuka spion tanpa menggunakan tombol pelipat (retraktor) kaca spion

[Pada kendaraan tanpa *keyless operation system*]

Kaca spion akan otomatis melipat dan membuka ketika pintu dan bagasi dikunci atau dibuka menggunakan tombol kunci pada *keyless entry system*.

Lihat “*Keyless entry system*” pada BAB 3.

[Kendaraan dengan *keyless operation system*]

Kaca spion akan otomatis melipat dan membuka ketika pintu dan bagasi dikunci atau dibuka menggunakan tombol kunci atau fungsi *keyless operation* pada *keyless operation system*.

Lihat “*Keyless entry system*” pada BAB 3.

Lihat “*Keyless operation system: pengoperasian menggunakan fungsi keyless operation*” pada BAB 3.

📖 CATATAN

- Anda dapat mengubah fungsi pada spion dengan cara berikut. Silahkan konsultasikan dengan dealer resmi MITSUBISHI MOTORS.

CATATAN

- Otomatis membuka ketika pintu pengemudi ditutup dan kunci kontak diubah ke posisi “ON” atau mode pengoperasian di ON. Kemudian otomatis melipat ketika kunci kontak diubah ke posisi “LOCK” atau posisi “ACC” atau mode pengoperasian di posisi OFF atau ACC, dan pintu pengemudi kemudian dibuka.
- Otomatis membuka saat kecepatan kendaraan mencapai sekitar 30 km/jam.
- Menon-aktifkan fungsi pembukaan otomatis.

Kaca spion luar dapat dilipat atau dibuka dengan cara berikut, bahkan setelah melakukan perubahan-perubahan diatas.

Setelah menekan tombol “LOCK” pada kunci untuk mengunci pintu dan bagasi, jika tombol “LOCK” di tekan kembali dua kali berturut-turut dalam 30 detik, spion luar akan melipat.

Setelah menekan tombol “UNLOCK” pada kunci untuk membuka kunci pintu dan bagasi, jika tombol “UNLOCK” ditekan kembali dua kali berturut-turut dalam 30 detik, spion luar akan membuka kembali.

Kunci kontak*

E00601403432



AG0004466

LOCK

Mesin mati dan setir terkunci. Kunci hanya bisa dimasukkan dan dicabut pada posisi ini.

ACC

Mesin mati, tetapi audio dan perangkat elektrik lainnya dapat dioperasikan.

ON

Semua perangkat elektrik kendaraan dapat di gunakan.

START

Motor starter beroperasi. Setelah mesin hidup, lepaskan kunci dan akan otomatis kembali ke posisi “ON”.

CATATAN

- Kendaraan anda dilengkapi dengan *electronic immobilizer*. Untuk menghidupkan mesin, kode ID yang dikirim oleh *transponder* di dalam kunci harus sesuai dengan yang sudah diregistrasi ke komputer *immobilizer*. Lihat “*Electronic immobilizer* (Sistem anti maling)” pada BAB 3.

Melepas kunci

E00620401671

Untuk kendaraan M/T, ketika melepaskan kunci, tekan kunci pada saat di posisi "ACC" dan tetap tekan sambil memutar ke posisi "LOCK", kemudian lepaskan.

Untuk kendaraan A/T, ketika melepaskan kunci, pertama-tama tempatkan tuas selektor di posisi "P" (PARK), tekan kunci ke saat di posisi "ACC" dan tetap tekan sambil memutar ke posisi "LOCK", kemudian lepaskan.

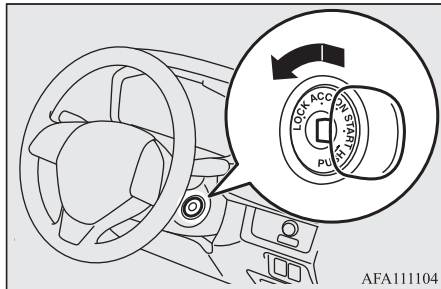

AFA111104

⚠ PERHATIAN

- Jangan melepaskan kunci kontak ketika sedang mengemudi. Setir dapat terkunci sehingga menyebabkan anda kehilangan kendali.

⚠ PERHATIAN

- Jika mesin dimatikan ketika mengemudi, mekanisme kerja rem akan berhenti berfungsi dan efisiensi pengereman akan menurun. Juga sistem *power steering* tidak akan berfungsi sehingga membutuhkan tenaga yang besar untuk mengoperasikan setir.
- Jangan tinggalkan kunci pada posisi "ON" terlalu lama jika mesin tidak hidup, hal tersebut dapat menghabiskan daya dari baterai.
- Jangan memutar kunci ke posisi "START" ketika mesin hidup, hal ini dapat menyebabkan rusaknya motor starter.

Tombol start/stop mesin (engine switch)*

E00631801587

Untuk mencegah pencurian, mesin tidak akan hidup kecuali kunci *keyless operation* yang terdaftar digunakan (Fungsi pelumpuh mesin - *Engine immobilizer function*).

Jika anda membawa kunci *keyless operation*, anda akan dapat menghidupkan mesin.

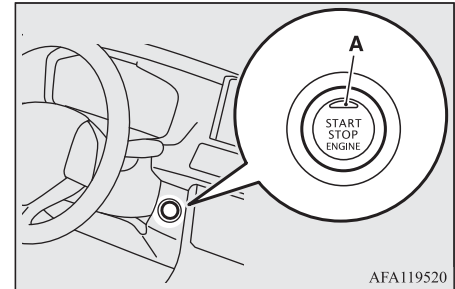

AFA119520

⚠ PERHATIAN

- Lampu indikator (A) akan menyala oranye ketika terjadi masalah atau kerusakan pada *keyless operation system*. Jangan mengemudi jika lampu pada tombol start/stop (*engine switch*) menyala oranye. Segera hubungi dealer resmi MITSUBISHI MOTORS.

⚠ PERHATIAN

- Jika tombol start/stop (*engine switch*) terasa keras dan seperti menyangkut, jangan operasikan tombol. Segera hubungi dealer resmi MITSUBISHI MOTORS.

📖 CATATAN

- Saat menggunakan tombol start/stop (*engine switch*), tekan tombol sepenuhnya. Jika tidak, mesin mungkin tidak akan hidup dan mode pengoperasian mungkin tidak akan berubah. Jika penekanan tombol dilakukan dengan benar, maka tidak perlu menahan tombol start/stop (*engine switch*) terlampaui lama.
- Jika baterai pada kunci *keyless operation* habis, atau kunci *keyless operation* diluar kendaraan, lampu peringatan akan berkedip. Tampilan peringatan (ketika *engine switch* ditekan 1 kali)



KEY NOT DETECTED

Tampilan peringatan (ketika *engine switch* ditekan 2 kali atau lebih)

KEY NOT DETECTED
TOUCH SWITCH
WITH KEY**Mode pengoperasian pada tombol start/stop (*engine switch*) dan fungsinya****OFF**

Lampu indikator pada tombol start/stop (*engine switch*) mati.

Mode pengoperasian tidak dapat di atur ke OFF jika tuas selektor tidak di posisi “P” (*PARK*) untuk kendaraan dengan A/T.

ACC

Peralatan elektronik seperti audio dan soket aksesoris dapat digunakan.

Lampu indikator pada tombol start/stop (*engine switch*) menyala oranye.

ON

Semua peralatan elektronik kendaraan dapat digunakan.

Lampu indikator pada tombol start/stop (*engine switch*) menyala hijau. Lampu indikator akan mati jika mesin menyala.

📖 CATATAN

- Kendaraan anda dilengkapi dengan pelumpuh elektronik (*electronic immobilizer*). Untuk menghidupkan mesin, kode ID yang dikirim transponder didalam kunci harus cocok dengan yang terdaftar pada komputer pelumpuh (*immobilizer computer*). Lihat “*Electronic immobilizer* (Menghidupkan mesin yang dilengkapi sistem anti maling)” pada BAB 3.

Mengganti mode pengoperasian

E00631901432

Jika anda menekan tombol start/stop (*engine switch*) tanpa menginjak pedal rem (A/T) atau pedal kopling (M/T), anda dapat mengganti mode pengoperasian dengan urutan OFF, ACC, ON, OFF.

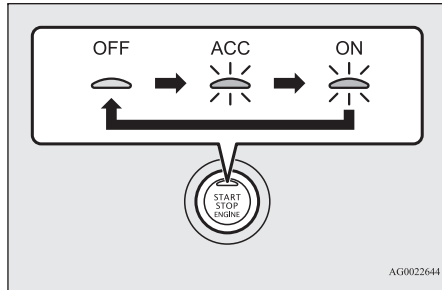

AG0022644

⚠️ PERHATIAN

- Bila mesin tidak dalam kondisi hidup, ubah mode pengoperasian ke OFF. Membiarkan mode pengoperasian di posisi ON atau ACC untuk waktu lama saat mesin mati dapat menghabiskan baterai, membuat kita tidak bisa menyalakan mesin, mengunci dan membuka kunci kemudi.

⚠️ PERHATIAN

- Saat baterai tidak terhubung, mode pengoperasian terakhir akan di simpan. Setelah menghubungkan kembali baterai, mode pengoperasian yang tersimpan akan terpilih secara otomatis. Sebelum melepas baterai untuk perbaikan atau penggantian, pastikan mode pengoperasian di posisi OFF. Berhati-hatilah jika anda tidak yakin dengan mode pengoperasian terakhir saat kehabisan baterai.
- Mode pengoperasian tidak dapat dirubah dari OFF ke ACC atau ON jika kunci *keyless operation* tidak terdeteksi didalam kendaraan. Lihat “*Keyless operation system: Jarak pengoperasian untuk menyalakan mesin dan mengganti mode pengoperasian*” pada BAB 3.
- Jika terdapat kunci *keyless operation* di dalam kendaraan dan mode pengoperasian tidak berubah, kunci *keyless operation* mungkin rusak.

📖 CATATAN

- Jika mode pengoperasian tidak dapat diubah ke OFF, lakukan prosedur berikut.
 1. Gerakan tuas selektor ke posisi “P” (PARK), kemudian ubah mode pengoperasian ke OFF (A/T).

📖 CATATAN

2. Salah satu penyebab lainnya kemungkinan dikarenakan tegangan baterai yang lemah. Jika hal ini terjadi, sistem *keyless entry*, fungsi *keyless operation*, dan pengunci setir juga tidak akan beroperasi. Hubungi dealer resmi MITSUBISHI MOTORS.

Fungsi ACC *power auto-cutout* (mati otomatis)

E00632801698

Setelah 30 menit mode pengoperasian berada diposisi ACC, fungsi ini akan otomatis memutus aliran listrik untuk sistem audio dan peralatan elektronik yang bisa di operasikan dalam posisi itu. {hanya jika pintu pengemudi tertutup dan tuas selektor di posisi "P" (PARK) (A/T)}

Saat anda membuka pintu pengemudi atau tombol start/stop (*engine switch*) di gunakan kembali, listrik akan dialirkan kembali.



CATATAN

- Saat suplai listrik ACC otomatis terputus, anda tidak dapat mengunci setir / roda kemudi dan anda tidak dapat mengunci/membuka kunci pintu dengan fungsi *keyless entry system* dan *keyless operation*.
- Anda dapat merubah fungsi berikut:
 - Waktu yang di butuhkan hingga pemutusan listrik dapat diubah hingga sekitar 60 menit.
 - Fungsi ACC *power auto-cutout* dapat dimatikan.
 Untuk lebih jelasnya, hubungi dealer resmi MITSUBISHI MOTORS.

Sistem pengingat mode pengoperasian OFF

E00632201692

Tampilan peringatan



Jika mode pengoperasian berada di posisi selain OFF, jika anda menutup semua pintu dan bagasi lalu mencoba mengunci dengan menekan tombol *lock/unlock* pada pintu pengemudi atau penumpang depan, atau tombol *lock/unlock* bagasi, tampilan peringatan akan muncul dan *buzzer* luar akan berbunyi dan anda tidak dapat mengunci pintu.

Sistem pengingat mode pengoperasian ON

E00632301185

Jika pintu pengemudi terbuka dengan mesin mati dan mode pengoperasian di posisi selain OFF, pengingat mode pengoperasian ON akan menghidupkan suara *buzzer* putus-putus untuk mengingatkan anda bahwa mode pengoperasian masih diposisi OFF.

Tampilan peringatan



Pengunci setir

E00601502508

Untuk kendaraan tanpa *keyless operation system*

Mengunci

Lepaskan kunci dari posisi “LOCK”. Putar setir sampai terkunci.

Membuka kunci

Putar kunci ke posisi “ACC” sambil sedikit memutar setir ke kanan dan ke kiri.

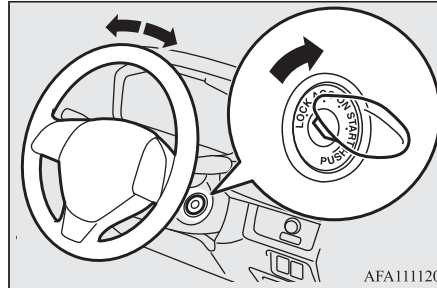

⚠ PERHATIAN

- Lepaskan kunci ketika meninggalkan kendaraan.
Di beberapa negara, dilarang meninggalkan kunci didalam kendaraan saat parkir.

Untuk kendaraan dengan *keyless operation system*

Mengunci

Setelah menekan tombol start/stop (*engine switch*) dan mode pengoperasian di posisi OFF, saat pintu pengemudi di buka, setir kemudi akan terkunci.

⚠ PERHATIAN

- Jika mesin dimatikan ketika kendaraan sedang melaju, jangan membuka pintu atau menekan tombol LOCK pada kunci hingga kendaraan berhenti pada tempat yang aman. Hal ini dapat membuat setir terkunci, sehingga kendaraan tidak dapat dioperasikan.

📖 CATATAN

- Jika pengoperasian berikut dilakukan ketika mode pengoperasian di OFF dan tuas selektor pada posisi “P”(PARK), setir kemudi akan terkunci.
 - Membuka atau menutup pintu pengemudi.
 - Menutup semua pintu dan bagasi.
 - Membuka salah satu pintu atau bagasi saat semua pintu dan bagasi tertutup.
 - Mengunci semua pintu dengan *keyless entry system* atau fungsi *keyless operation*.

CATATAN

- Saat pintu dan bagasi terbuka disaat kunci kemudi tidak terkunci, tampilan peringatan akan muncul dan *buzzer* berbunyi untuk memberitahukan bahwa kunci kemudi belum terkunci.



Membuka kunci

Metode berikut dapat dilakukan untuk membuka kunci kemudi.

- Posisikan mode pengoperasian di ACC.
- Hidupkan mesin.

PERHATIAN

- Bawalah kunci jika anda meninggalkan kendaraan.
- Jika kendaraan anda perlu diderek, bebaskanlah pengunci setir. Lihat “Menderek: Penderekan darurat” pada BAB 8.

CATATAN

- Bila kunci kemudi tidak bisa dibuka, lampu peringatan akan muncul dan *buzzer* dalam akan berbunyi. Tekan tombol start/stop (*engine switch*) sekali lagi sambil memutar kemudi ke kiri dan ke kanan. Tampilan peringatan



- Jika ada sesuatu yang tidak beres pada pengunci kemudi dan tidak bisa dikunci, Tampilan peringatan akan menyala dan *buzzer* dalam akan berbunyi. Ganti mode pengoperasian dari ON ke OFF lalu coba lagi untuk mengunci setir kemudi. Jika tampilan peringatan muncul lagi, periksa kendaraan Anda di dealer resmi MITSUBISHI MOTORS.

Tampilan peringatan



CATATAN

- Jika ada kegagalan pada pengunci kemudi, lampu peringatan akan menyala dan *buzzer* dalam akan berbunyi atau muncul tampilan peringatan. Segera hentikan kendaraan di tempat aman dan hubungi dealer resmi MITSUBISHI MOTORS terdekat.

Tampilan peringatan



Menghidupkan dan mematikan mesin

E00620601628

Tips untuk menghidupkan mesin

Untuk kendaraan tanpa *keyless operation system*

- Jangan mengoperasikan starter terus menerus lebih dari 10 detik; hal ini dapat menurunkan daya baterai. Jika mesin tidak dapat menyala, putar kunci kontak kembali ke “LOCK”, tunggu berapa detik, dan coba lagi. Mencoba hal ini berulang-ulang dengan motor starter masih berputar dapat merusak mekanisme starter.

⚠ PERINGATAN

- Jangan menjalankan mesin dalam waktu lama di area tertutup atau dengan ventilasi yang kurang, sebaiknya bawa kendaraan ke area terbuka. Gas karbon monoksida tidak berbau dan dapat menyebabkan keracunan fatal.

⚠ PERHATIAN

- Jangan mencoba menghidupkan mesin dengan mendorong atau menarik kendaraan.
- Jangan menjalankan mesin pada rpm tinggi atau berkendara pada kecepatan tinggi sampai mesin mendapat cukup waktu untuk pemanasan.
- Bebaskan kunci kontak segera setelah mesin hidup untuk menghindari rusaknya motor starter.

Untuk kendaraan dengan *keyless operation system*

- Mode pengoperasian dapat diposisi apapun untuk menghidupkan mesin.
- Motor starter akan berputar sekitar 15 detik jika tombol start/stop (*engine switch*) ditekan sekali. Menekan tombol start/stop (*engine switch*) sekali lagi saat motor starter masih berputar akan mematikan motor starter. Motor starter akan berputar sekitar 30 detik saat tombol start/stop (*engine switch*) ditekan. Jika mesin tidak hidup, tunggu sebentar lalu coba kembali. Mencoba berulang kali disaat motor starter masih hidup akan merusak mekanisme *starter*.

⚠ PERINGATAN

- Jangan pernah menghidupkan mesin di ruangan tertutup atau berventilasi buruk lebih lama dari yang dibutuhkan untuk mengeluarkan kendaraan anda dari ruangan tersebut. Gas karbon monoksida tidak berbau dan sangat berbahaya.

⚠ PERHATIAN

- Jangan pernah menghidupkan mesin dengan mendorong atau menarik kendaraan anda.
- Jangan memacu mesin pada rpm tinggi atau mengemudi dengan kecepatan tinggi sebelum mesin cukup panas.

Menghidupkan mesin

E00620702176

Untuk kendaraan tanpa *keyless operation system*

Prosedur untuk menghidupkan mesin sebagai berikut:

1. Masukkan kunci ke kunci kontak dan kencangkan sabuk pengaman.
2. Pastikan rem parkir terkunci.
3. Tekan dan tahan pedal rem.
4. Tekan penuh pedal kopling (M/T).

CATATAN

- Pada kendaraan dengan M/T, *starter* tidak akan beroperasi kecuali pedal kopling ditekan penuh (*Clutch interlock*).
5. Pada kendaraan dengan M/T, letakkan tuas gear pada posisi “N” (*Neutral*).
Pada kendaraan dengan A/T, pastikan tuas selektor pada posisi “P” (*PARK*).

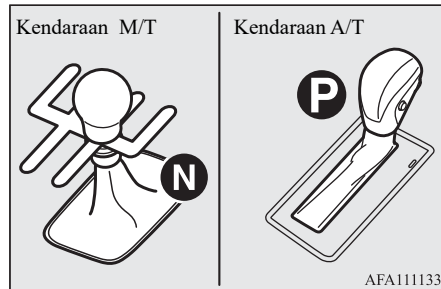

CATATAN

- Pada kendaraan dengan A/T, *starter* tidak akan beroperasi kecuali tuas selektor pada posisi “P” (*PARK*) atau “N” (*NEUTRAL*). Untuk alasan keamanan, nyalakan mesin pada posisi “P” (*PARK*) sehingga roda terkunci.
6. Setelah memutar *ignition switch* ke posisi “ON”, pastikan semua lampu peringatan berfungsi dengan baik sebelum menghidupkan mesin.
 7. Putar *ignition switch* ke posisi “START” tanpa menekan pedal gas, dan lepaskan ketika mesin menyala.

CATATAN

- Kebisingan kecil mungkin akan terdengar saat mesin dihidupkan. Suara ini akan hilang setelah mesin cukup panas.

Jika mesin susah dihidupkan

Setelah beberapa percobaan, mungkin mesin belum juga hidup.

1. Pastikan semua peralatan elektronik, seperti lampu, AC, *blower* sudah dimatikan
2. Sambil menahan pedal rem, injak pedal gas setengah dan tahan, dan hidupkan mesin. Lepaskan pedal gas, segera setelah mesin hidup.
3. Jika mesin belum dapat hidup, kemungkinan bensin masuk terlalu banyak kedalam mesin. Sambil menekan pedal rem pada kendaraan dengan A/T atau pedal kopling pada kendaraan dengan M/T, injak pedal gas dan tahan, lalu lakukan *cranking* mesin selama 5 hingga 6 detik. Kembalikan *ignition switch* ke posisi “LOCK” dan lepaskan pedal gas. Tunggu beberapa detik, kemudian *cranking* kembali mesin selama 5 hingga 6 detik sambil menginjak pedal rem atau pedal kopling, tetapi jangan menginjak pedal gas. Bebaskan *ignition switch* jika mesin menyala. Jika mesin belum hidup, ulangi lagi prosedur di atas. Jika tidak berhasil juga, silahkan hubungi dealer resmi MITSUBISHI MOTORS.

Untuk kendaraan dengan *keyless operation system*

Prosedur untuk menghidupkan mesin sebagai berikut:

1. Kencangkan sabuk pengaman.
2. Pastikan menggunakan rem parkir.
3. Injak dan tahan pedal rem kuat-kuat dengan kaki kanan anda.

CATATAN

- Ketika mesin belum hidup, pedal rem akan terasa keras dan kendaraan tidak dapat mendeteksi pengoperasian pedal. Ini mengakibatkan mesin tidak bisa hidup. Pada kasus begini, tekanlah pedal rem lebih keras lagi dari biasanya.

4. Tekan dan tahan pedal kopling (M/T).
5. Pada kendaraan yang dilengkapi M/T, tempatkan tuas gear pada posisi “N” (*Neutral*).
Pada kendaraan yang dilengkapi dengan A/T, pastikan tuas selektor pada posisi “P”(PARK).

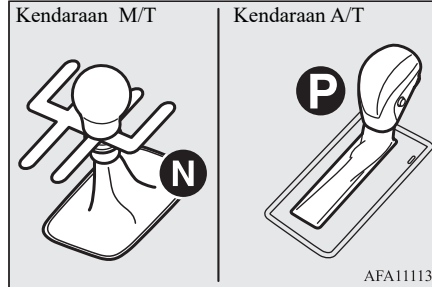

6. Tekan tombol start/stop (*engine switch*).
7. Pastikan semua lampu peringatan berfungsi dengan baik.

CATATAN

- Suara sedikit bising mungkin akan terdengar saat mesin mulai hidup. Suara ini akan hilang setelah mesin panas.
- Ketika menghidupkan mesin, saat anda menekan tombol start/stop (*engine switch*) dengan tidak menekan pedal kopling, maka tombol peringatan akan muncul (M/T).

Tampilan peringatan



CATATAN

- Saat menghidupkan mesin, jika tuas selektor tidak di posisi “P” (*PARK*) atau “N” (*NEUTRAL*), atau anda menekan tombol start/stop (*engine switch*) tanpa menginjak pedal rem, tampilan peringatan akan muncul (A/T).

Tampilan peringatan



Jika mesin susah dihidupkan

Setelah beberapa percobaan, anda mungkin mengalami mesin belum juga hidup.

1. Pastikan semua peralatan elektronik, seperti lampu, AC, *blower* sudah dimatikan.
2. Sambil menekan pedal rem (A/T) atau pedal kopling (M/T), injak pedal gas setengah dan tahan, dan hidupkan mesin. Lepaskan pedal gas, segera setelah mesin hidup.
3. Jika mesin belum mau hidup, mungkin mesin kebanjiran bensin. Sambil menekan pedal rem (A/T) atau pedal kopling (M/T), tekan pedal gas sampai penuh dan tahan, lalu tekan tombol start/stop (*engine switch*) untuk menghidupkan. Jika mesin belum hidup setelah 5 atau 6 detik, tekan tombol start/stop (*engine switch*) untuk menghentikan mesin, dan lepaskan pedal gas. Posisikan mode pengoperasian di OFF. Tunggu beberapa detik, lalu tekan tombol start/stop (*engine switch*) sambil menahan pedal rem, kali ini tanpa menekan pedal gas. Jika mesin belum hidup, ulangi lagi prosedur di atas. Jika tidak berhasil juga, silahkan hubungi dealer resmi MITSUBISHI MOTORS.

Mematikan mesin

E00620801558

Untuk kendaraan tanpa *keyless operation system*

1. Hentikan kendaraan sepenuhnya.
2. Tarik sepenuhnya rem parkir sambil menginjak pedal rem.
3. Untuk kendaraan M/T, putar kunci kontak ke posisi “LOCK” untuk mematikan mesin, lalu pindahkan tuas gear ke posisi 1 (pada jalan menanjak) atau “R” (*Reverse*) (pada jalan menurun). Untuk kendaraan A/T, tempatkan tuas selektor di posisi “P” (*PARK*) dan matikan mesin.

Untuk kendaraan dengan *keyless operation system*

PERINGATAN

- Jangan menekan tombol start/stop (*engine switch*) saat kendaraan sedang melaju, kecuali dalam keadaan darurat. Jika mesin dimatikan saat melaju, mekanisme rem akan berhenti berfungsi dan efektifitas pengereman akan berkurang. Selain itu, sistem *power steering* akan berhenti berfungsi dan butuh tenaga besar untuk mengendalikan kemudi. Hal ini dapat menyebabkan kecelakaan serius.

CATATAN

- Jika anda harus mematikan mesin secara darurat saat mengemudi, tekan dan tahan tombol start/stop (*engine switch*) selama 3 detik atau lebih, atau tekan dengan cepat 3 kali atau lebih. Mesin akan mati dan mode pengoperasian berganti menjadi ACC.
- Jangan mematikan mesin pada posisi tuas selektor selain “P” (*PARK*) pada kendaraan A/T. Jika mesin berhenti di posisi selain “P” (*PARK*), mode pengoperasian akan berubah menjadi ACC, bukannya OFF. Pindahkan mode pengoperasian ke OFF setelah memindahkan tuas selektor ke posisi “P” (*PARK*).

1. Hentikan kendaraan.
2. Tarik sepenuhnya rem parkir sambil menginjak pedal rem.
3. Pada kendaraan dengan M/T, tekan tombol start/stop (*engine switch*) untuk mematikan mesin, pindahkan tuas gear ke posisi gigi 1 (pada jalan menanjak atau “R” (*Reverse*) (pada jalan menurun).
Pada kendaraan dengan A/T, pindahkan tuas selektor ke posisi “P” (*PARK*), tekan tombol start/stop (*engine switch*) untuk mematikan mesin.

Bila kunci *keyless operation* tidak bekerja dengan baik

E00632901338

Operasi berikut ini bisa digunakan untuk menghidupkan mesin atau mengganti mode pengoperasian.

1. Tekan sepenuhnya pedal rem dengan kaki kanan anda (A/T) atau pedal kopling (M/T).
2. Saat menginjak pedal rem (A/T) atau pedal kopling (M/T), sentuh bagian kunci *keyless operation* pada *engine switch* seperti yang ditunjukkan pada gambar.

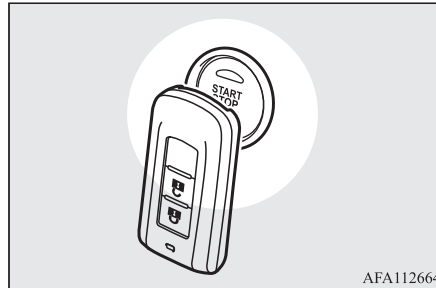

AFA112664

3. Jika kunci *keyless operation* dikenali, lampu indikator pada *engine switch* akan menyala hijau, lalu mesin akan menyala dan mode pengoperasian dapat diganti dalam waktu sekitar 10 detik. Lihat “Menghidupkan mesin” dan “Mengganti mode pengoperasian” pada BAB 6.

CATATAN

- Kunci *keyless operation* tidak akan dikenali jika ada objek metal atau kunci lain berada di dekat kunci *keyless operation*.
- Selain menginjak pedal rem, kunci *keyless operation* dapat dikenali dengan cara yang sama dalam waktu sekitar 30 detik setelah menekan *engine switch*.
- Untuk mengganti mode pengoperasian tanpa menghidupkan mesin, lepaskan pedal rem (A/T) atau pedal kopling (M/T) setelah lampu indikator pada *engine switch* menyala hijau, lalu tekan *engine switch*.

Transmisi manual*

E00602002672

Pola perpindahan gigi dapat dilihat pada knob tuas pemindah gigi. Tekan pedal kopling dengan penuh saat memindahkan gigi. Untuk menjalankan kendaraan, tekan pedal kopling dengan penuh lalu pindahkan gigi ke posisi 1 atau “R” (*Reverse*), operasikan tuas pemindah gigi dengan perlahan.

Kemudian, lepaskan perlahan pedal kopling sambil menekan pedal gas.

⚠ PERHATIAN

- Jangan memindahkan ke gigi mundur saat kendaraan sedang bergerak maju, karena hal ini akan merusak transmisi.
- Jangan meletakkan kaki anda diatas pedal kopling terus menerus, saat mengemudi karena akan menyebabkan keausan atau kerusakan kopling yang lebih cepat.
- Jangan meluncur dengan posisi “N” (*Neutral*).
- Jangan menjadikan tuas pemindah gigi sebagai senderan tangan, karena dapat menyebabkan kerusakan dini pada transmisi.
- Melepas pedal kopling dengan cepat atau menekan pedal kopling kurang dalam saat mesin dalam kecepatan tinggi akan menyebabkan rusaknya kopling dan transmisi karena gaya traksi yang sangat besar.

📖 CATATAN

- Dalam cuaca dingin, pemindahan gigi mungkin akan lebih sulit, jika pelumas transmisi belum panas. Ini merupakan hal yang normal dan tidak berbahaya untuk transmisi.
- Apabila sulit memindahkan ke gigi 1, tekan kembali pedal kopling maka perpindahan gigi akan menjadi lebih mudah.

Memindahkan tuas gear ke posisi “R” (*Reverse*)

E00615401354

Tarik *pull-ring* (A), lalu pindahkan tuas gigi ke posisi “R” (*Reverse*) dengan *pull-ring* masih ditarik.

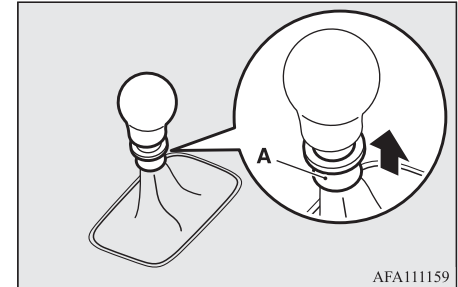

AFA111159

⚠ PERHATIAN

- Jangan menarik *pull-ring* (A) ketika memindahkan tuas gigi ke posisi selain “R” (*Reverse*). Jika Anda selalu menarik *pull-ring* (A) saat memindahkan tuas gigi, Anda bisa saja memindahkan tuas gigi ke posisi “R” (*Reverse*) secara tidak sengaja dan bisa mengakibatkan kecelakaan dan/atau kesalahan transmisi.

Pull-ring akan kembali ke posisi awalnya ketika Anda mengembalikan tuas gigi ke posisi “N” (Neutral).

PERHATIAN

- Jika *pull-ring* tidak kembali dari posisi ditarik, kami rekomendasikan agar kendaraan diperiksa.

Kecepatan mengemudi

E00610803041

Hindari melakukan penurunan gigi pada saat kecepatan tinggi karena hal ini dapat menyebabkan putaran mesin (rpm) yang berlebihan (jarum tachometer pada zona merah) dan dapat merusak mesin.

Poin perpindahan	Batas kecepatan
Gigi 1	35 km/jam
Gigi 2	70 km/jam
Gigi 3	110 km/jam
Gigi 4	155 km/jam
Gigi 5	170 km/jam

Gunakan gigi 5 ketika kecepatan memungkinkan, untuk mendapatkan bahan bakar ekonomis yang maksimum.

Transmisi otomatis*

E00603202088

CATATAN

- Selama masa menjalankan kendaraan baru (*running-in*) atau setelah menghubungkan kembali kabel baterai, kemungkinan akan terjadi perpindahan gigi yang tidak halus. Hal ini bukan menunjukkan adanya masalah. Perpindahan gigi akan menjadi halus setelah transmisi melakukan perpindahan gigi beberapa kali melalui sistem kontrol elektronik.

Pengoperasian tuas selektor

E00603302353

Transmisi mempunyai 4 gigi maju dan 1 gigi mundur.

Masing-masing gigi dipilih secara otomatis, tergantung dari posisi tuas selektor gigi, kecepatan kendaraan dan posisi pedal gas.

Tuas selektor memiliki 6 posisi, dan dilengkapi dengan tombol *lock* (A) untuk menghindari memilih gigi yang salah secara tidak sengaja.

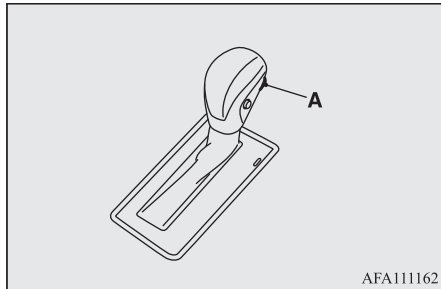

AFA111162

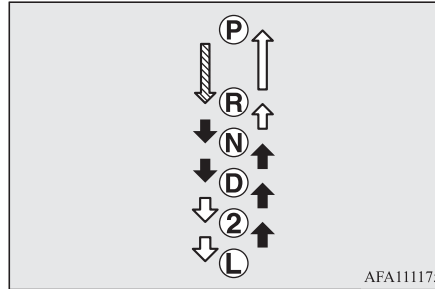

AFA111175

	Tombol <i>lock</i> harus ditekan saat pedal rem diinjak untuk memindahkan tuas selektor.
	Tombol <i>lock</i> harus ditekan untuk memindahkan tuas selektor.
	Tombol <i>lock</i> tidak harus ditekan untuk memindahkan tuas selektor.

⚠ PERINGATAN

- Jika tombol *lock* selalu ditekan untuk mengoperasikan tuas selektor, maka hal tersebut bisa memindahkan tuas selektor secara tidak sengaja ke posisi “P” (PARK), “R” (REVERSE), “2” (SECOND) atau “L” (LOW). Pastikan untuk tidak menekan tombol *lock* saat mengoperasikan seperti yang ditunjukkan pada gambar ↓.

⚠ PERINGATAN

- Selalu menginjak pedal rem ketika memindahkan tuas selektor dari posisi gigi “P” (PARK) atau “N” (NEUTRAL). Jangan meletakkan kaki pada pedal gas ketika memindahkan tuas selektor dari posisi “P” (PARK) atau “N” (NEUTRAL).

📖 CATATAN

- Untuk mencegah salah penggunaan, pindahkan tuas selektor ke setiap posisi dan tahan sesaat. Selalu periksa posisi pada tampilan posisi tuas selektor setelah memindahkan tuas selektor.
- Bila pedal rem tidak ditekan dan ditahan, pengunci gigi (*shift-lock*) akan bekerja untuk mencegah pemindahan tuas selektor dari posisi “P” (PARK).

Jika tuas selektor tidak dapat dipindahkan dari posisi “P” (PARK)

E00694800026

Jika tuas selektor tidak dapat dipindahkan dari posisi “P” (PARK) ke posisi lainnya ketika pedal rem ditekan dan ditahan dengan kunci kontak di posisi ON atau mode pengoperasian pada posisi ON, kemungkinan baterai lemah atau mekanisme *shift-lock* bermasalah. Segera periksakan kendaraan anda ke dealer resmi MITSUBISHI MOTORS.

Jika anda ingin memindahkan kendaraan, geser tuas selektor sebagai berikut:

1. Pastikan rem parkir ditarik secara penuh.
2. Matikan mesin jika sedang hidup.
3. Tekan pedal rem dengan kaki kanan.
4. Masukkan kunci ke dalam lubang pembebas *shiftlock* (A).
Pindahkan tuas selektor ke posisi “N” (*NEUTRAL*) sambil menekan kunci ke bawah.

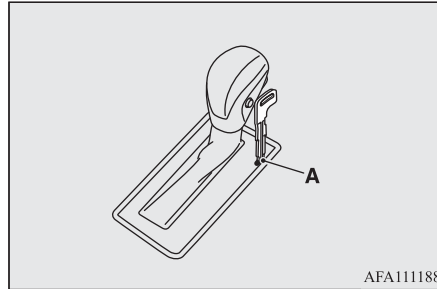

AFA111188

Indikator posisi tuas selektor

E00603502036

Ketika kunci kontak diputar ke posisi “ON” atau mode pengoperasian ON, posisi tuas selektor saat ini akan ditunjukkan oleh tampilan multi informasi.

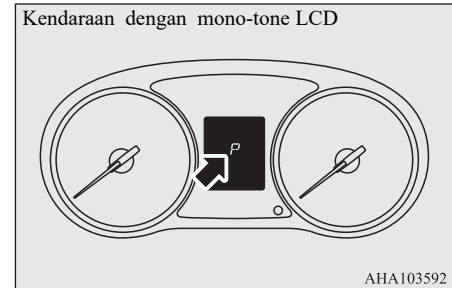

AHA103592

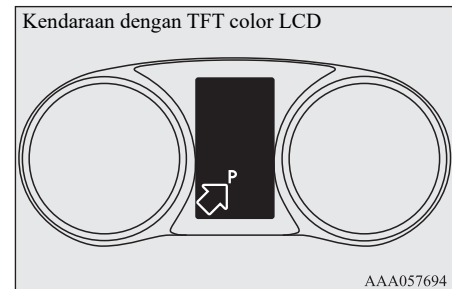

AAA057694

Posisi tuas selektor

E00603801960

“P” *PARK*

Posisi ini mengunci transmisi untuk mencegah kendaraan bergerak. Mesin dapat dihidupkan pada posisi ini.

“R” *REVERSE*

Posisi ini untuk mundur.

PERHATIAN

- Jangan memindahkan tuas ke posisi “P” (*PARK*) atau “R” (*REVERSE*) ketika kendaraan masih berjalan untuk menghindari kerusakan transmisi.

“N” *NEUTRAL*

Pada posisi ini, transmisi dibebaskan. Seperti posisi netral pada transmisi manual (M/T), dan hanya digunakan ketika kendaraan diam dalam waktu yang lama, contohnya saat jalanan macet.

PERINGATAN

- Jangan memindahkan tuas selektor ke posisi “N” (*NEUTRAL*) ketika sedang berkendara. Kecelakaan serius dapat terjadi karena anda dapat secara tidak sengaja menggerakkan tuas ke posisi “P” (*PARK*) atau “R” (*REVERSE*) atau anda akan kehilangan pengereman mesin.
- Pada jalan miring, mesin sebaiknya dihidupkan pada posisi “P” (*PARK*), jangan pada posisi “N” (*NEUTRAL*).
- Pastikan menahan kaki anda pada pedal rem ketika kendaraan di posisi “N” (*NEUTRAL*), atau ketika memindahkan ke atau dari posisi “N” (*NEUTRAL*).

“D” *DRIVE*

Posisi ini untuk berkendara normal. Transmisi secara otomatis memilih gigi yang sesuai untuk kecepatan dan akselerasi yang dibutuhkan pada kondisi tertentu.

PERHATIAN

- Jangan memindahkan ke posisi “D” (*DRIVE*) dari posisi “R” (*REVERSE*) ketika kendaraan masih berjalan untuk mencegah kerusakan transmisi.

“2” SECOND

Posisi ini untuk memberikan tenaga ekstra ketika mengendarai di bukit yang curam, juga untuk pengereman mesin ketika berada di jalan yang agak curam.

“L” LOW

Posisi ini untuk mengendarai jalan yang sangat curam dan untuk mengerem mesin pada kecepatan rendah ketika menuruni jalan yang sangat curam.

PERINGATAN

- Posisi ini dapat digunakan untuk pengereman mesin secara maksimal. Berhati-hatilah untuk tidak memindahkan ke posisi “L” (LOW) secara mendadak. Pengereman mesin secara mendadak dapat mengakibatkan ban selip. Pilih posisi ini sesuai dengan kondisi jalan dan kecepatan kendaraan.

CATATAN

- Kendaraan A/T memiliki fungsi untuk mencegah *over-revving* (putaran mesin berlebih). Sehingga, tidak dapat melakukan perpindahan ketika tuas gigi dipindahkan dari posisi “D” (DRIVE) ke posisi “2” (SECOND) atau dari “2” (SECOND) ke posisi “L” (LOW).

Tombol *overdrive control*

E00604001116

Tombol *overdrive control* dapat digunakan ketika tuas selektor berada di posisi “D” (DRIVE).

Selama berkendara normal

Tekan tombol *overdrive control* untuk menyalakan fungsi *overdrive* ke posisi ON. Transmisi akan bergeser secara otomatis diantara gigi 1, 2, 3 dan 4, memungkinkan untuk menghemat bahan bakar, mengemudi lebih ekonomis.

Selama berkendara di jalan berbukit

Tekan tombol *overdrive control* untuk mematikan fungsi *overdrive*. Transmisi akan bergeser secara otomatis diantara gigi 1, 2, dan 3, dan dapat menyediakan pengereman mesin pada kondisi jalan menurun.

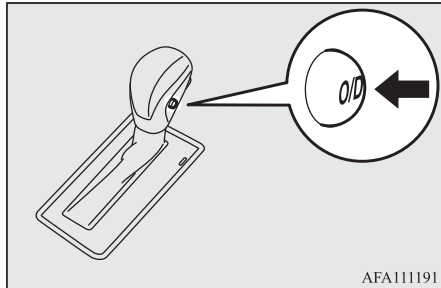

Lampu indikator *Overdrive OFF*/indikator *overdrive OFF*

E00614601056

Kendaraan dengan mono-tone LCD

Ketika kontak *overdrive control* pada posisi OFF, lampu indikator *overdrive OFF* pada *meter cluster* menyala.

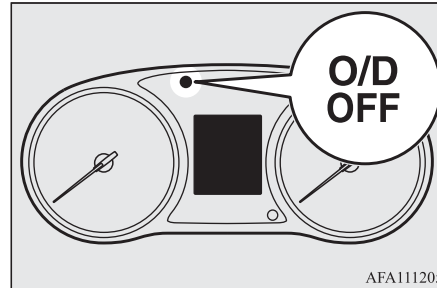

Kendaraan yang dilengkapi dengan TFT color LCD

Ketika tombol *overdrive control* pada posisi OFF, indikator *overdrive OFF* muncul pada tampilan multi informasi.

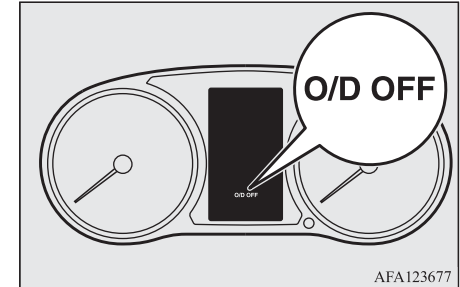

Ketika terjadi kerusakan pada Transmisi otomatis (A/T)

E00615101579

Kendaraan yang dilengkapi dengan *mono-tone LCD*

E00660800061

■ Ketika tampilan posisi tuas selektor berkedip

E00660900075

Ketika tampilan posisi tuas selektor berkedip saat Anda berkendara, kemungkinan terjadi kerusakan pada sistem Transmisi Otomatis (A/T) atau temperatur cairan Transmisi Otomatis (A/T) sangat tinggi.

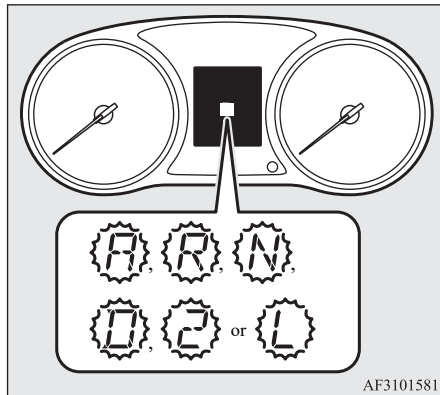

CATATAN



- Indikator “A” hanya berkedip pada kondisi ketika perpindahan posisi Transmisi Otomatis (A/T) rusak. Indikator ini tidak tampil dalam kondisi berkendara yang normal.

PERHATIAN

- Jika tampilan posisi tuas selektor berkedip saat Anda berkendara, ini menunjukkan alat pengaman beroperasi karena adanya kerusakan pada Transmisi Otomatis (A/T). Segera periksa kendaraan ke dealer resmi MITSUBISHI MOTORS.

Kendaraan yang dilengkapi *TFT color LCD*

E00661100090

Kemungkinan terdapat kerusakan jika muncul tampilan peringatan  atau tampilan peringatan  pada layar informasi pada tampilan multi informasi.



atau



■ Ketika muncul pada tampilan peringatan

CATATAN

- Buzzer akan berbunyi pada saat tampilan peringatan muncul.

PERHATIAN

- Jika terjadi kerusakan pada Transmisi Otomatis (A/T) saat berkendara, tampilan peringatan  akan muncul pada layar informasi pada tampilan multi informasi.

Pada kasus ini, segera parkirkan kendaraan di tempat yang aman dan ikuti prosedur berikut:

Cairan Transmisi Otomatis (A/T) mengalami panas berlebih. Kendali mesin akan diaktifkan untuk menurunkan suhu cairan Transmisi Otomatis (A/T), yang menyebabkan menurunnya putaran mesin dan kecepatan kendaraan, atau waktu bergesernya gigi dapat berubah dengan mengaktifkan kendali Transmisi Otomatis (A/T). Pada kasus ini, lakukan salah satu prosedur berikut:

- Lambatkan kendaraan Anda.
- Hentikan kendaraan di tempat yang aman, pindahkan tuas selektor ke posisi “P” (PARK), dan buka kap mobil dengan mesin tetap menyala supaya mesin jadi lebih dingin.

PERHATIAN

Setelah beberapa waktu, pastikan bahwa tampilan peringatan  tidak muncul kembali. Jika tampilan peringatan tersebut sudah tidak muncul kembali, maka akan aman untuk melanjutkan berkendara. Jika tampilan peringatan tetap muncul, segera hubungi dealer resmi MITSUBISHI MOTORS sesegera mungkin.

■ Ketika tampilan peringatan muncul

CATATAN

- Tampilan posisi tuas selektor akan berkedip saat muncul tampilan peringatan .
- Indikator “A” pada tampilan posisi tuas selektor akan berkedip hanya ketika terjadi permasalahan dengan posisi perpindahan A/T. Indikator ini tidak tampil dalam kondisi berkendara yang normal.

PERHATIAN

- Jika terjadi kerusakan pada Transmisi Otomatis (A/T) ketika sedang berkendara, tampilan peringatan  akan muncul pada layar informasi di tampilan multi informasi. Saat kasus tersebut terjadi, segera parkirkan kendaraan Anda di tempat yang aman dan ikuti prosedur berikut:
Kemungkinan terjadi sesuatu yang tidak benar pada Transmisi Otomatis (A/T) yang menyebabkan perangkat pengaman diaktifkan. Segera periksakan kendaraan anda ke dealer resmi MITSUBISHI MOTORS.

Pengoperasian Transmisi Otomatis A/T

E00604201831

⚠ PERHATIAN

- Sebelum memilih gigi dengan mesin hidup dan kendaraan diam, tekan penuh pedal rem untuk menghindari kendaraan bergerak. Kendaraan akan mulai bergerak segera setelah gigi terhubung, terutama ketika kecepatan mesin tinggi, pada saat putaran *idle* tinggi atau ketika pendingin udara (A/C) hidup, lepaskan rem setelah anda benar-benar siap memulai berkendara.
- Pastikan menggunakan kaki kanan ketika menekan pedal rem. Menggunakan kaki kiri dapat menyebabkan pergerakan pengemudi terhambat pada saat keadaan darurat.
- Untuk menghindari akselerasi mendadak, jangan memacu mesin ketika memindahkan dari posisi “P” (PARK) atau “N” (*NEUTRAL*).
- Mengoperasikan pedal gas dengan kaki lain menginjak pedal rem akan mempengaruhi efisiensi pengereman dan dapat mempercepat keausan kanvas rem.

⚠ PERHATIAN

- Gunakan tuas selektor pada posisi yang benar sesuai kondisi mengemudi. Jangan mengemudi mundur pada turunan dengan posisi mengemudi {“D” (DRIVE), “2” (SECOND) atau “L” (LOW)}tau maju dengan posisi “R” (REVERSE). Mesin dapat mati dan tenaga pedal rem atau setir menjadi lebih berat sehingga dapat menyebabkan kecelakaan.
- Jangan memacu mesin dengan pedal rem ditekan ketika kendaraan diam karena dapat merusak A/T. Dan juga, saat anda menekan pedal gas sambil menahan pedal rem dengan tuas selektor di posisi “P” (PARK), “N” (NEUTRAL), “D” (DRIVE), “2” (SECOND) atau “L” (LOW), putaran mesin tidak boleh dinaikan setinggi saat dalam posisi “N” (*NEUTRAL*).

Akselerasi untuk mendahului

E00604501397

Untuk mendapatkan akselerasi tambahan pada posisi “D” (*DRIVE*) tekan pedal gas dengan penuh ke lantai. A/T akan otomatis menurunkan gigi.

Menunggu

E00604601415

Untuk menunggu dalam waktu yang tidak lama, seperti saat menunggu lampu lalulintas, biarkan tuas selektor pada posisinya dan tahan kendaraan dengan rem biasa.

Untuk menunggu dalam waktu yang lama, tempatkan tuas selektor di posisi “N” (*NEUTRAL*) dan gunakan rem parkir, sambil tetap menahan kendaraan dengan rem biasa.

⚠ PERHATIAN

- Jangan menahan kendaraan diam di tanjakan dengan menekan pedal gas (tanpa menggunakan pedal rem), pastikan selalu menggunakan rem parkir dan atau rem biasa.

Memarkir

E00604701357

Untuk memarkir kendaraan, pertama hentikan kendaraan, gunakan rem parkir sepenuhnya, dan kemudian pindahkan tuas selektor ke posisi “P” (*PARK*).

Jika anda akan meninggalkan kendaraan, selalu matikan mesin dan ambil kunci kontak.

CATATAN

- Pada jalan miring, pastikan menggunakan rem parkir sebelum memindahkan tuas selektor ke posisi “P” (*PARK*). Jika anda memindahkan tuas selektor ke posisi “P” (*PARK*) sebelum menggunakan rem parkir, mungkin akan sulit memindahkan tuas selektor dari posisi “P” (*PARK*) ketika anda akan mengendarai selanjutnya, sehingga membutuhkan tenaga yang kuat untuk memindahkan tuas selektor dari posisi “P” (*PARK*).

Jika transmisi A/T tidak melakukan perubahan kecepatan

E00604802036

Jika transmisi tidak merubah kecepatan pada saat berkendara, atau kendaraan anda tidak memberikan cukup kecepatan untuk berjalan di tanjakan, kemungkinan terjadi masalah pada transmisi, sehingga menyebabkan perangkat pengaman aktif. Periksa kendaraan anda ke dealer resmi MITSUBISHI MOTORS sesegera mungkin.

1. Jika kendaraan Anda mengalami kesusulitan saat berjalan di tanjakan, geser tuas selektor ke gigi 2. Metode ini mungkin tidak bekerja tergantung dari kerusakan transmisi.
2. Saat kendaraan berjalan di jalan datar, pindahkan tuas selektor kembali lagi ke posisi “D” (*DRIVE*).

CATATAN

- Ketika tampilan posisi tuas selektor pada panel instrumen berkedip, itu berarti terdapat kondisi tidak normal pada transmisi. Lihat “Ketika tampilan posisi tuas selektor berkedip” pada BAB 6.

Pengereman

E00607003225

Semua komponen pada sistem rem benar-benar mempengaruhi keselamatan. Lakukan pemeriksaan secara berkala ke dealer resmi MITSUBISHI MOTORS mengacu pada buku petunjuk servis.

PERHATIAN

- Hindari kebiasaan mengemudi dengan menginjak rem secara tiba-tiba dan jangan menempatkan kaki anda di atas pedal rem pada saat mengendarai. Hal ini akan menimbulkan rem menjadi panas dan berkurang.

Sistem rem

Rem dibagi menjadi 2 sirkuit rem. Dan kendaraan anda dilengkapi dengan *power brake*. Jika salah satu sirkuit rem bermasalah, sirkuit yang lainnya masih dapat bekerja untuk menghentikan kendaraan. Jika kendaraan anda kehilangan tenaga karena alasan tertentu, maka rem masih dapat bekerja. Pada situasi ini, meskipun pedal rem sudah ditekan penuh sedalam mungkin atau seperti “melawan” ketika ditekan, tetap tekan pedal rem lebih kuat dari biasanya dan segera hentikan kendaraan dan lakukan perbaikan sistem rem.

Lampu peringatan

Lampu peringatan rem akan menyala untuk menunjukkan bahwa terdapat masalah pada sistem rem. Peringatan juga akan ditampilkan pada tampilan multi-informasi. Lihat “Lampu peringatan rem” dan “Tampilan peringatan rem” pada BAB 5.

Apabila rem basah

Periksa sistem rem sambil berjalan dengan kecepatan rendah segera setelah mulai jalan, terutama bila rem basah, untuk memastikan bahwa rem bekerja normal.

Lapisan air dapat terbentuk pada cakram rem dan mencegah pengereman bekerja normal setelah berkendara melalui hujan lebat atau genangan air yang dalam, atau setelah kendaraan dicuci. Apabila terjadi, keringkan rem dengan menjalankan kendaraan perlahan-lahan sambil menginjak pedal rem sedikit demi sedikit.

PERINGATAN

- Jangan mematikan mesin ketika kendaraan bergerak. Jika anda mematikan mesin ketika mengemudi, pembantu tenaga pengereman akan berhenti bekerja dan rem tidak akan bekerja dengan efektif.
- Jika tenaga pengereman hilang atau jika sistem hidrolik rem tidak bekerja dengan baik, segera periksakan kendaraan anda ke dealer resmi MITSUBISHI MOTORS.

Apabila mengendarai di jalan menurun

Sangat penting memanfaatkan pengereman mesin dengan cara memindahkan gigi ke yang lebih rendah pada jalan menurun, untuk mencegah agar rem tidak panas.

PERINGATAN

- Jangan meninggalkan benda-benda dekat pedal rem atau membiarkan karpet dibawah pedal rem; hal ini dapat mengurangi penekanan penuh pedal rem jika diperlukan pada saat darurat. Pastikan pedal rem dapat dioperasikan dengan bebas setiap saat. Pastikan karpet sudah ditempatkan dengan baik.

Kanvas rem

- Hindari pengereman kasar. Rem yang baru perlu dipakai dengan penggunaan secara normal/menengah saat mengendarai 200 km pertama.
- Pada rem cakram dilengkapi dengan tanda peringatan yang akan menimbulkan suara ketika mengerem jika kanvas rem mencapai batas pemakaiannya. Apabila Anda telah mendengar suara tersebut, segera ganti kanvas rem di dealer resmi MITSUBISHI MOTORS.

PERINGATAN

- Mengemudi dengan kanvas rem aus akan menyulitkan kendaraan untuk berhenti, dan dapat menyebabkan kecelakaan.

*Hill start assist**

E00628001497

Hill start assist membuat pengendalian awal pada jalanan menanjak lebih mudah dengan mencegah kendaraan bergerak mundur. Fungsi ini menjaga daya pengereman sekitar 2 detik saat anda melepaskan kaki dari pedal rem ke pedal gas.

PERHATIAN

- Jangan terlalu bergantung pada *hill start assist* untuk mencegah pergerakan mundur kendaraan. Pada situasi tertentu, walaupun *hill start assist* aktif, kendaraan dapat bergerak mundur jika pedal rem tidak ditekan dengan baik, jika kendaraan bermuatan berat, atau tanjakan sangat curam atau licin.
- *Hill start assist* tidak di rancang untuk menjaga kendaraan berhenti di tanjakan selama lebih dari 2 detik.
- Saat menghadapi tanjakan, jangan bergantung pada *hill start assist* untuk menjaga posisi berhenti menggantikan tekanan pada pedal rem. Melakukannya dapat menyebabkan kecelakaan.
- Jangan memutar kunci kontak ke posisi ACC atau OFF saat *hill start assist* sedang bekerja. *Hill start assist* dapat berhenti bekerja, dan dapat menimbulkan kecelakaan.

Cara mengoperasikan

E00628101603

1. Hentikan kendaraan seutuhnya dengan pedal rem.
2. Tempatkan tuas selektor di posisi “D” (*DRIVE*).

CATATAN

- Saat di posisi mundur pada tanjakan, tempatkan tuas gear ke posisi “R” (*REVERSE*).

3. Lepaskan pedal rem dan *hill start assist* akan menjaga pengereman sekitar 2 detik.
4. Tekan pedal gas dan *hill start assist* secara bertahap akan mengurangi pengereman seiring majunya kendaraan.

CATATAN

- *Hill start assist* akan aktif bila kondisi berikut terpenuhi.
 - Mesin dalam keadaan hidup. (*Hill start assist* tidak akan segera aktif saat mesin baru dihidupkan.)
 - Tempatkan tuas selektor pada posisi selain “P” (*PARK*) atau “N” (*NEUTRAL*).
 - Kendaraan berhenti sepenuhnya dengan pedal rem ditekan.
 - Rem parkir dilepas.
- *Hill start assist* tidak akan bekerja jika pedal gas ditekan sebelum pedal rem dilepaskan.
- *Hill start assist* juga bekerja saat berjalan mundur di tanjakan.

Lampu/tampilan peringatan

E00628201646

Jika kondisi tidak normal terjadi pada sistem, lampu/tampilan peringatan berikut akan menyala.

Lampu peringatan



Tampilan peringatan



PERHATIAN

- Jika peringatan ditampilkan, *hill start assist* tidak akan bekerja. Berhati-hatilah saat memulai pengendaraan.
- Parkir kendaraan anda di tempat aman dan matikan mesin.
Hidupkan kembali mesin dan periksa apakah lampu/tampilan peringatan menghilang, yang mana menandakan *hill start assist* bekerja normal kembali.
Jika peringatan tetap muncul, atau sering tampil, tidak perlu menghentikan kendaraan, tapi kendaraan harus diperiksa ke dealer resmi MITSUBISHI MOTORS.

*Brake assist system**

E00627001940

Brake assist system adalah perangkat yang membantu pengemudi yang tidak dapat menekan pedal rem dengan kuat pada keadaan darurat dan menghasilkan pengereman yang lebih kuat.

Jika pedal rem ditekan mendadak, rem akan mencengkram lebih kuat dari biasanya.

PERHATIAN

- *Brake assist system* tidak dirancang untuk menahan gaya pengereman yang lebih besar dari kapasitasnya. Pastikan untuk selalu menjaga jarak aman kendaraan tanpa terlalu mengandalkan *brake assist system*.

CATATAN

- Saat *brake assist system* bekerja, ia akan menjaga gaya pengereman yang sangat kuat walaupun pedal rem dilepas perlahan. Untuk menghentikannya, lepaskan seluruh kaki anda dari pedal rem.

CATATAN

- Saat *brake assist system* digunakan ketika berkendara, anda mungkin akan merasa pedal rem sedikit ringan, saat pedal rem sedikit ditekan bersamaan dengan itu akan terdengar suara pengoperasian, kemudian body kendaraan dan kemudi akan bergetar. Hal ini terjadi saat *brake assist system* bekerja secara normal dan tidak mengindikasikan kesalahan pengoperasian. Teruslah tekan pedal rem.
- Anda mungkin mendengar suara ketika pedal rem diinjak secara tiba-tiba saat tidak bergerak. Ini tidak menunjukkan adanya kerusakan dan *brake assist system* beroperasi dengan normal.
- Saat lampu peringatan *anti-lock brake system* menyala atau lampu indikator *active stability control* menyala, *brake assist system* tidak bekerja.

Sistem *Emergency stop signal*

E00626001350

Ini adalah alat yang dapat mengurangi kemungkinan terjadinya tabrakan belakang dengan cara menyalakan lampu peringatan *hazard* yang secara otomatis berkedip dengan cepat untuk memperingatkan kendaraan yang mendekat dari arah belakang saat mengerem mendadak. Ketika sistem *emergency stop signal* beroperasi, pada saat yang sama lampu indikator peringatan *hazard* pada instrumen *cluster* berkedip dengan cepat.

PERHATIAN

- Jika peringatan ABS atau peringatan ASC warning ditampilkan, sistem *emergency stop signal* mungkin tidak akan beroperasi. Lihat “Lampu/tampilan peringatan ABS” dan “Lampu/tampilan peringatan ASC” pada BAB 6.

CATATAN

- Pedal rem sudah diinjak, dan sistem menganggap bahwa hal tersebut adalah pengereman mendadak karena perlambatan kendaraan dan kondisi pengoperasian *anti-lock brake system (ABS)*.
[Kondisi tidak aktif dari sistem *emergency stop signal*]
Sistem akan menjadi tidak aktif ketika salah satu dari kondisi berikut terpenuhi.
- Pedal rem dilepaskan.
- Kontak *hazard warning flasher* ditekan.
- Sistem menganggap bahwa hal tersebut bukan pengereman mendadak dari perlambatan kendaraan dan kondisi pengoperasian dari *anti-lock brake system (ABS)*.

CATATAN

- [Kondisi pengaktifan sistem *emergency stop signal*]
Sistem akan aktif ketika semua kondisi berikut ini terpenuhi.
 - Kecepatan kendaraan sekitar 55 km/jam atau lebih tinggi.

Anti-lock brake system (ABS)

E00607102694

Kondisi lingkungan dapat berpengaruh pada pengereman. Saat pengereman mendadak lalu terdapat salju, es, minyak, air, dll pada permukaan jalan, hal tersebut dapat mengakibatkan kendaraan tergelincir. Pada situasi ini, kendali setir dan keefektifan pengereman menjadi berkurang dan jarak pengereman jadi bertambah. Kendaraan bisa berputar tidak terkontrol.

ABS membantu mencegah ban terkunci saat pengereman, sehingga dapat menjaga stabilitas arah, memastikan pengendalian dan memberikan daya pengereman yang optimal.

Petunjuk mengemudi

- Selalu jaga jarak aman dengan kendaraan di depan anda seperti saat anda mengemudi dengan kendaraan anda tanpa ABS. Dibandingkan dengan kendaraan yang tidak dilengkapi dengan ABS, kendaraan Anda mungkin memerlukan jarak berhenti yang lebih panjang pada kasus berikut:
 - Berkendara pada jalan berkerikil atau jalan tertutup salju.
 - Berkendara dengan rantai ban terpasang.
 - Berkendara di jalan yang berlubang atau memiliki perbedaan ketinggian permukaan.
 - Berkendara pada permukaan jalan yang tidak rata.
- Pengoperasian ABS tidak terbatas hanya untuk pengereman mendadak. Sistem ini juga mencegah roda terkunci ketika anda melewati lubang, plat besi jalanan, penanda jalan, atau permukaan tidak rata lainnya yang membuat ban sulit untuk mencengkeram.
- Ketika ABS digunakan, anda mungkin merasakan getaran pada kendaraan dan setir. Anda mungkin juga akan mendengar suara yang khas. Pada situasi ini, anda akan merasakan seolah pedal rem menolak untuk ditekan.

Ini adalah situasi yang normal dari pengoperasian, dan tidak menunjukkan suatu masalah.

Pada situasi ini, tekan pedal rem dan tahan dengan kuat untuk mengoperasikan ABS. Jangan memompa pedal rem, karena dapat mengurangi kemampuan rem.

- Suara mungkin akan timbul dari ruang mesin ketika mesin dihidupkan atau saat mulai berjalan. Jika pedal rem ditekan saat itu, pedal rem terasa berdenyut. Denyut ini disebabkan oleh operasi *self-diagnosis* dari ABS dan tidak menunjukkan adanya kerusakan.
- ABS akan bekerja setelah kendaraan mencapai kecepatan sekitar 10 km/jam. Dan akan berhenti bekerja ketika kendaraan melambat sampai di kecepatan bawah 5 km/jam.

⚠ PERHATIAN

- ABS tidak dapat mencegah kecelakaan. Merupakan kewajiban anda untuk selalu mengikuti petunjuk keamanan dan berkendara secara aman.
- Pastikan menggunakan tipe dan ukuran ban yang sama pada keempat ban. Jika tipe dan ukuran ban berbeda, ABS tidak dapat berfungsi dengan normal.

⚠ PERHATIAN

- Jangan memasang *limited slip differential* yang bukan MITSUBISHI MOTORS GENUINE part, karena mungkin dapat menyebabkan ABS tidak berfungsi dengan normal. Kami merekomendasikan anda untuk berkonsultasi ke dealer resmi MITSUBISHI MOTORS.

Lampu/tampilan peringatan ABS

E00607202682

Lampu peringatan



Tampilan peringatan



Jika terjadi kerusakan pada sistem, lampu peringatan ABS akan hidup dan tampilan peringatan akan muncul pada layar informasi di tampilan multi-informasi.

Pada kondisi normal, lampu peringatan ABS akan menyala ketika kunci kontak diputar ke posisi “ON” dan mati beberapa detik kemudian.

⚠ PERHATIAN

- Ketika kunci kontak pada posisi “ON” atau mode pengoperasian pada posisi ON, lampu peringatan tidak menyala atau tetap hidup dan tidak mati.
- Lampu peringatan menyala ketika sedang mengemudi.
- Tampilan peringatan menyala ketika sedang mengemudi.

⚠ PERHATIAN

- Jika salah satu hal berikut terjadi pada lampu peringatan, berarti menunjukkan bahwa ABS tidak berfungsi dan hanya sistem rem standar saja yang bekerja (Sistem rem standar masih bekerja normal). Jika hal ini terjadi, periksakan kendaraan anda ke dealer resmi MITSUBISHI MOTORS.

Jika lampu/tampilan peringatan menyala saat mengemudi

E00607302566

Jika hanya lampu ABS yang menyala

Hindari pengereman kasar dan berkendara dengan kecepatan tinggi. Hentikan kendaraan di tempat yang aman.

Hidupkan mesin kembali dan periksa untuk melihat apakah lampu mati setelah beberapa menit dikendarai, jika kemudian tetap mati ketika dikendarai, berarti tidak ada masalah.

Tetapi jika lampu peringatan tidak hilang, atau jika menyala lagi ketika kendaraan dikendarai periksakan kendaraan anda sesegera mungkin.

Jika tampilan/lampu peringatan ABS dan tampilan/lampu peringatan rem menyala bersamaan

Lampu peringatan



Tampilan peringatan



Fungsi distribusi ABS dan tenaga pengereman kemungkinan tidak bekerja, sehingga pengereman kasar/mendadak dapat membuat kendaraan menjadi tidak stabil.

Hindari pengereman yang kasar/mendadak dan berkendara dengan kecepatan tinggi. Hentikan kendaraan di tempat yang aman dan hubungi dealer resmi MITSUBISHI MOTORS.

CATATAN

- Lampu peringatan ABS dan lampu peringatan rem menyala disaat bersamaan dan tampilan peringatan muncul bersamaan pada layar informasi di tampilan multi informasi.

Setelah berkendara pada jalan yang beku

E00618801362

Setelah berkendara pada jalan yang beku, hilangkan salju atau es yang masih menempel pada roda. Ketika melakukannya, berhati-hatilah agar tidak merusak wheel speed sensor (A) atau kabel yang berada pada setiap roda.

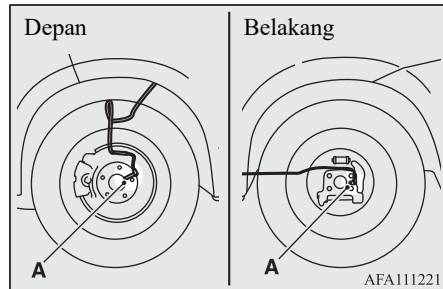

Sistem *Electric power steering* (EPS)

E00629201496

Sistem *power steering* bekerja ketika mesin hidup.

Sistem ini bekerja untuk mengurangi tenaga yang dibutuhkan saat memutar setir.

Sistem *power steering* mempunyai kemampuan kemudi mekanikal apabila suatu saat kemampuan *power assist* hilang. Jika *power assist* hilang karena alasan tertentu, anda masih dapat mengoperasikan setir kendaraan, namun anda akan merasa lebih sulit untuk memutar setir kemudi. Jika hal ini terjadi, periksakan kendaraan ke dealer resmi MITSUBISHI MOTORS.

⚠ PERINGATAN

- Jangan mematikan mesin ketika kendaraan bergerak. Hal ini sangat berbahaya karena akan membuat setir menjadi berat ketika diputar, sehingga kemungkinan dapat menyebabkan kecelakaan.

📖 CATATAN

- Saat mengulang putaran penuh pada setir kemudi (misalnya, saat Anda bermanuver di tempat parkir), fungsi perlindungan akan diaktifkan untuk mencegah sistem *power steering* menjadi *overheating*. Fungsi ini secara bertahap akan membuat setir kemudi menjadi lebih berat saat diputar. Pada keadaan ini kurangi putaran setir kemudi beberapa saat. Saat sistem mulai dingin, kemampuan menyetir akan kembali normal.
- Jika Anda memutar setir kemudi saat kendaraan dalam keadaan diam dengan *headlamp* menyala, maka *headlamp* akan menjadi redup. Kejadian ini normal. *Headlamp* akan kembali menyala normal setelah beberapa waktu.

Lampu/tampilan peringatan sistem *electric power steering*

Lampu peringatan



Tampilan peringatan



Jika terjadi kerusakan pada sistem, lampu peringatan akan menyala dan tampilan peringatan akan muncul pada layar informasi di tampilan multi-informasi.

Dalam kondisi normal, lampu peringatan menyala ketika kunci kontak diatur ke posisi “ON” atau mode pengoperasian dalam keadaan ON, dan mati setelah mesin dinyalakan.

⚠ PERHATIAN

- Jika lampu peringatan menyala dan tampilan peringatan muncul ketika mesin menyala, segera periksa kendaraan ke dealer resmi MITSUBISHI MOTORS. Karena akan menjadi lebih sulit untuk memutar setir kemudi..

Active stability control (ASC)*

E00616701833

Active stability control (ASC) mengambil alih semua kendali dari *anti-lock brake system*, fungsi *traction control* dan fungsi *stability control* untuk menjaga pengendalian dan traksi kendaraan. Bacalah bagian ini dan BAB yang berubungan dengan *anti-lock brake system*, fungsi *traction control* dan fungsi *stability control*.

Anti-lock brake system (ABS) → BAB 6

Fungsi *traction control* → BAB 6

Fungsi *stability control* → BAB 6

⚠ PERHATIAN

- Jangan terlalu bergantung pada ASC. ASC tidak dapat mencegah hukum alam fisika yang berlaku pada kendaraan. Sistem ini, sebagaimana sistem yang lainnya, memiliki keterbatasan dan tidak dapat membantu anda menjaga traksi dan kendali kendaraan pada keadaan tertentu. Pengendalian yang ugal-ugalan dapat menyebabkan kecelakaan. Merupakan tanggung jawab pengemudi untuk berkendara dengan aman, dalam arti lain pengemudi harus memperhitungkan lalu lintas, jalan, dan kondisi lingkungan.

⚠ PERHATIAN

- Pastikan menggunakan tipe dan ukuran ban yang sama di ke empat roda. Jika tidak, ASC tidak dapat bekerja dengan benar.
- Jangan memasang *limited slip differential* (LSD) *aftermarket* pada kendaraan anda. Fungsi *Active stability control* dapat berhenti bekerja dengan benar.

📖 CATATAN

- Suara berisik dari pengoperasian mungkin akan terdengar dari ruang mesin pada situasi berikut. Suara ini terkait dengan pengecekan pengoperasian ASC. Pada saat ini, anda mungkin merasakan guncangan dari pedal rem jika anda menekannya. Ini tidak mengindikasikan kerusakan.
 - Jika kunci kontak diputar ke posisi “ON” atau mode pengoperasian ON.
 - Saat kendaraan dikemudikan beberapa saat setelah mesin dihidupkan.
- Saat ASC di aktifkan, anda mungkin merasakan getaran pada badan mobil atau mendengar suara berdengung dari ruang mesin. Ini menandakan sistem bekerja dengan baik, bukan indikasi terjadinya kerusakan.
- Ketika lampu peringatan *anti-lock brake system* menyala, ASC tidak akan aktif.

Fungsi *traction control*

E00619001185

Pada permukaan jalan yang licin, fungsi *traction control* mencegah roda dari putaran berlebih, sehingga membantu kendaraan untuk mulai bergerak dari keadaan berhenti. Juga memberikan tenaga mengemudi yang cukup dan performa pengemudian ketika kendaraan berbelok saat pedal gas diinjak.

⚠ PERHATIAN

- Ketika berkendara pada jalan bersalju atau es, pastikan untuk memasang ban salju dan jalankan kendaraan pada kecepatan yang sedang.

Fungsi *stability control*

E00619101144

Fungsi *stability control* dirancang untuk membantu pengemudi menjaga pengendalian kendaraan pada jalan licin atau saat manuver kemudi yang cepat. Fungsi ini bekerja dengan mengendalikan output mesin dan rem pada tiap roda.



📖 CATATAN

- Fungsi *stability control* beroperasi pada kecepatan 15 km/jam atau lebih.

Tombol “ASC OFF”

E00619201868

Fungsi *active stability control* akan otomatis diaktifkan bila kunci kontak diputar ke posisi “ON” atau mode pengoperasian ON. Anda dapat menon-aktifkan sistem ini dengan menekan tombol “ASC OFF” selama 3 detik atau lebih.

Saat fungsi *active stability control* di non-aktifkan, indikator  akan menyala. Untuk mengaktifkan kembali ASC, tekan tombol “ASC OFF”; indikator  akan mati.

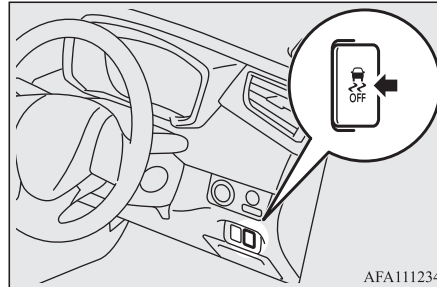

AFA111234

⚠ PERHATIAN





- Untuk alasan keamanan, tombol “ASC OFF” sebaiknya hanya dioperasikan saat kendaraan berhenti.
- Pastikan selalu menggunakan fungsi *active stability control* saat berkendara di situasi normal.

📖 CATATAN

- Ketika mengeluarkan kendaraan dari lumpur, pasir atau salju, menginjak pedal gas tidak akan meningkatkan kecepatan. Pada situasi ini, matikanlah sementara ASC dengan tombol ASC OFF sehingga akan membuat lebih mudah dalam mengeluarkan kendaraan anda.
- Mematikan tombol ASC akan mematikan baik fungsi *stability control* dan fungsi *traction control*.
- Jika Anda terus menekan tombol ASC OFF setelah ASC mati, “*mistaken operation protection function*” akan menjadi aktif dan ASC akan kembali menyala.

Lampu indikator pengoperasian ASC atau lampu indikator ASC OFF



E00619301872

-  - Indikator pengoperasian ASC
-  - Indikator akan berkedip ketika ASC beroperasi.
-  - Indikator ASC OFF
-  - Indikator ini akan menyala ketika ASC dimatikan dengan menggunakan tombol ASC OFF.

⚠ PERHATIAN

- Saat indikator  berkedip, ASC sedang bekerja, yang berarti jalanan licin atau roda kendaraan anda mulai selip. Jika ini terjadi, pelankan kendaraan dan kurangi tekanan pedal gas.

⚠ PERHATIAN

- Jika temperatur sistem pengereman terus meningkat karena penggunaan rem yang terus menerus pada jalanan licin, indikator  akan berkedip. Untuk mencegah sistem pengereman mengalami *overheat*, pengendali rem dari fungsi *traction control* akan di tunda sementara. Pengendali mesin pada fungsi *traction control* dan pengereman normal tidak akan terpengaruh. Parkir kendaraan anda di tempat aman. Saat temperatur sistem pengereman telah menurun, indikator  akan di matikan dan fungsi *traction control* akan mulai beroperasi kembali.

📖 CATATAN



- Indikator  mungkin akan menyala ketika anda menghidupkan mesin. Ini berarti tegangan baterai turun sementara saat mesin dihidupkan. Hal tersebut tidak mengindikasikan suatu kerusakan, asalkan lampu indikator tersebut segera hilang.

Lampu/tampilan peringatan ASC

E00619402027

Jika kondisi tidak normal muncul pada sistem, lampu/peringatan berikut akan menyala.

Lampu peringatan

-  - Indikator pengoperasian ASC
-  - Indikator ASC OFF

Tampilan peringatan



⚠ PERHATIAN

- Sistem kemungkinan mengalami kerusakan. Parkir kendaraan anda ditempat aman dan matikan mesin. Hidupkan kembali mesin dan periksa apakah lampu indikator menghilang. Jika menghilang, kemungkinan tidak kerusakan. Jika tidak hilang, atau sering muncul, tidak perlu menghentikan kendaraan, tapi kami merekomendasikan anda untuk memeriksakan kendaraan anda.

⚠ PERHATIAN

- Jika kendaraan di derek dengan hanya roda depan atau hanya roda belakang yang diangkat, jangan menempatkan mode operasi di ON. Hal ini dapat menyebabkan ASC bekerja, dan dapat menyebabkan kecelakaan. Perhatikan bahwa metode penderekan yang benar tergantung pada tipe transmisi dan konfigurasi penggerak kendaraan. Untuk detailnya, lihat “Menderek” pada BAB 8.

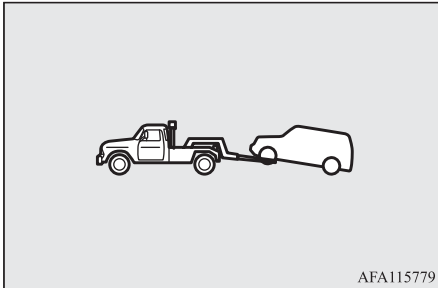

Cruise control*

E00609102496

Cruise control adalah sistem pengendali kecepatan otomatis yang menjaga kecepatan yang telah di tentukan (*set speed*). Fitur ini dapat diaktifkan pada kecepatan 40 km/jam atau lebih.

⚠ PERHATIAN

- Jika anda tidak ingin mengemudikan kendaraan dengan kecepatan yang telah di atur, matikan *cruise control* untuk keamanan.
- Jangan gunakan *cruise control* saat kondisi mengemudi tidak memungkinkan anda untuk bertahan pada kecepatan yang tetap, seperti saat macet, atau pada jalan yang berliku, beku, tertutup salju, basah, licin, dan pada jalanan menurun.

📖 CATATAN

- *Cruise control* tidak dapat menjaga kecepatan anda pada jalan menanjak dan menurun.
- Kecepatan anda kemungkinan akan berkurang pada tanjakan. Anda dapat menggunakan pedal gas untuk menjaga kecepatan anda.

📖 CATATAN

- Kecepatan anda mungkin meningkat melebihi yang telah di tetapkan sebelumnya pada jalanan menurun. Gunakan pedal rem untuk mengendalikan kendaraan anda. Sebagai dampaknya, akan menon-aktifkan *set speed* (kecepatan yang sudah di set).

Tombol *cruise control*

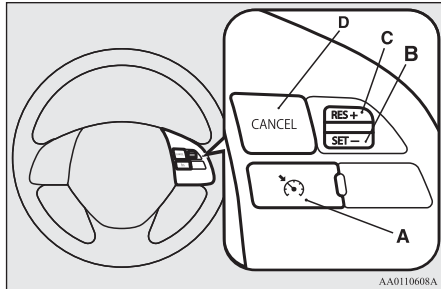

Tombol A- *CRUISE CONTROL ON/OFF*

Digunakan untuk menghidupkan dan mematikan *cruise control*.

Tombol B- “SET -”

Digunakan untuk mengurangi *set speed* dan mengatur kecepatan yang diinginkan.

Tombol C- “RES +”

Digunakan untuk meningkatkan *set speed* dan mengembalikan ke *set speed* awal.

Tombol D- “CANCEL”

Digunakan untuk menonaktifkan *set speed driving*.

CATATAN

- Saat mengoperasikan tombol *cruise control*, tekan tombol *cruise control* dengan benar. *set speed driving* mungkin akan di nonaktifkan secara otomatis bila dua atau lebih tombol *cruise control* ditekan bersamaan.

Untuk mengaktifkan

E00609302632

1. Pada posisi kunci kontak “ON” atau mode pengoperasian ON, tekan tombol *CRUISE CONTROL ON/OFF* (A) untuk menghidupkan *cruise control*. Tampilan indikator akan ditampilkan pada layar informasi di tampilan multi informasi, atau lampu indikator pada meter cluster akan menyala.

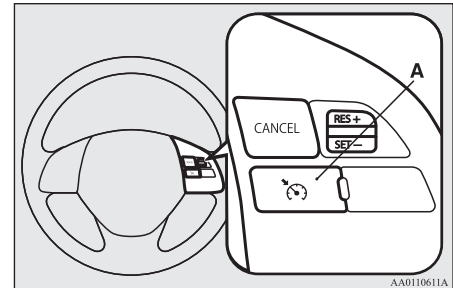

Lampu indikator



Tampilan multi-informasi



2. Tingkatkan atau turunkan kecepatan sesuai keinginan anda, lalu tekan dan lepaskan tombol SET - (B) saat tampilan indikator menyala pada layar informasi di tampilan multi informasi, maka kendaraan akan menjaga kecepatan yang di inginkan. Indikator “SET” akan muncul pada layar informasi di tampilan multi informasi.

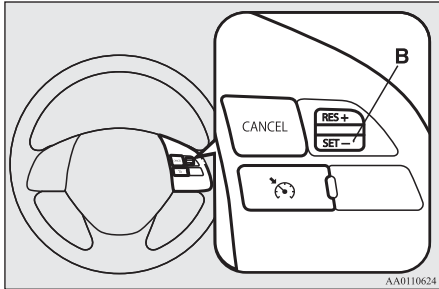

Tampilan multi informasi.



CATATAN

- Saat anda melepas tombol SET - (B), kecepatan kendaraan akan ditetapkan.

Untuk meningkatkan *set speed*

E00609401955

Ada 2 cara untuk meningkatkan *set speed*.

Tombol RES +

Tekan dan tahan tombol RES + (C) saat mengemudi pada *set speed*, dan kecepatan kendaraan anda akan meningkat secara bertahap.

Saat anda mencapai kecepatan yang diinginkan, lepaskan tombol. Maka kecepatan *cruising speed* anda kini telah ditentukan

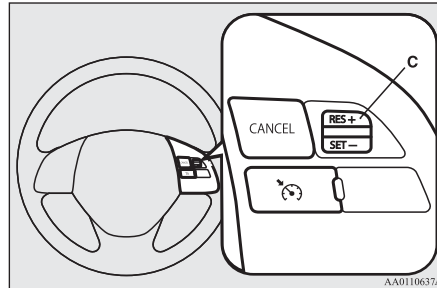

Pedal gas

Saat mengemudi pada *set speed*, gunakan pedal gas untuk mencapai kecepatan yang di inginkan lalu tekan tombol SET - (B) kemudian dan lepaskan tombol sesaat untuk mengatur *cruising speed* yang di inginkan

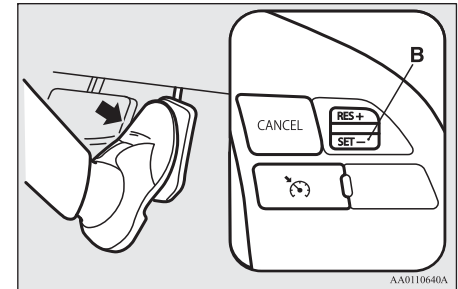

Untuk meningkatkan sedikit kecepatan anda, tekan tombol RES + (C) kurang dari 1 detik dan lepaskan.

Tiap kali anda menekan tombol RES + (C), kecepatan anda akan meningkat sekitar 1.6 km/jam.

Untuk menurunkan *set speed*

E00609501884

Ada 2 cara menurunkan *set speed*.

Tombol SET -

Tekan dan tahan tombol SET - (B) saat mengemudi pada *set speed*, dan kecepatan anda akan menurun secara bertahap. Saat anda mencapai kecepatan yang diinginkan, lepaskan tombol. *Cruising speed* anda yang baru kini telah di ubah.

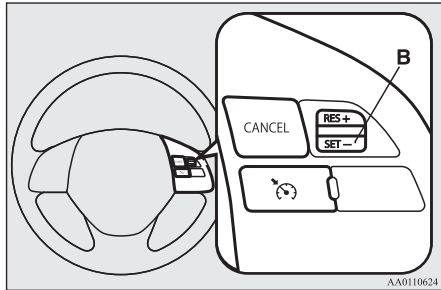

Untuk menurunkan sedikit kecepatan anda, tekan tombol SET - (B) kurang dari 1 detik dan lepaskan.

Tiap kali anda menekan tombol SET - (B), kecepatan kendaraan anda akan berkurang sekitar 1.6 km/jam.

Pedal rem

Saat mengemudi pada *set speed*, gunakan pedal rem, sehingga *cruise control* akan dibatalkan, lalu tekan tombol SET - (B) dan lepaskan beberapa saat kemudian untuk mendapatkan kecepatan *cruising speed* yang baru.

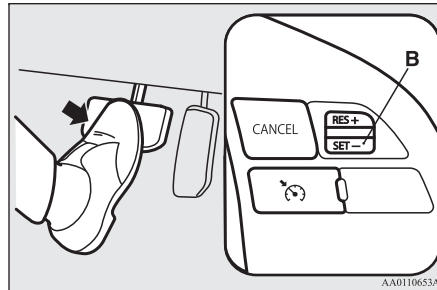

Meningkatkan atau menurunkan kecepatan untuk sementara

E00609601436

Meningkatkan kecepatan untuk sementara

Jika anda ingin meningkatkan kecepatan kendaraan untuk sementara, maka tekan pedal gas secara normal. Setelah anda melepaskan pedal gas, maka kecepatan akan kembali ke *set speed*.

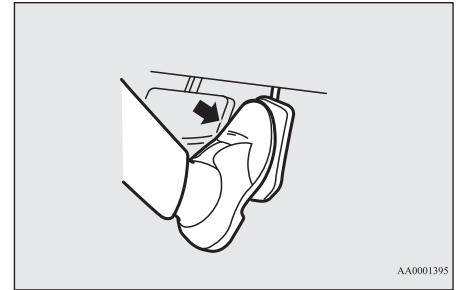

CATATAN

- Dalam beberapa kondisi berkendara, berkendara dengan kecepatan yang di *set (set speed)* kemungkinan tidak diaktifkan. Jika hal tersebut terjadi, lihat “Untuk mengaktifkan” pada BAB 6 dan ulangi prosedur pengaturan kecepatan.

Menurunkan kecepatan untuk sementara

Tekan pedal rem untuk menurunkan kecepatan. Untuk kembali ke *set speed* sebelumnya, tekan tombol RES + (C).

Lihat “Melanjutkan *set speed*” pada BAB 6.

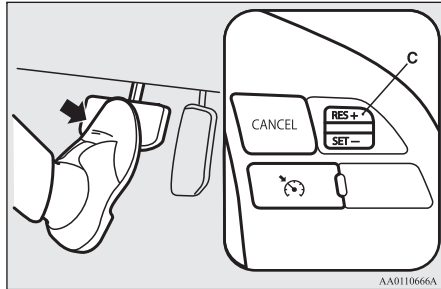

Menon-aktifkan

E00609702896

Set speed driving dapat di non-aktifkan dengan cara berikut:

- Tekan tombol *CRUISE CONTROL ON/OFF* (A).

Set speed driving akan dinon-aktifkan secara otomatis pada kondisi berikut berikut.

- Ketika *active stability control* (ASC) mulai bekerja. Lihat “*Active stability control* (ASC)” pada BAB 6.

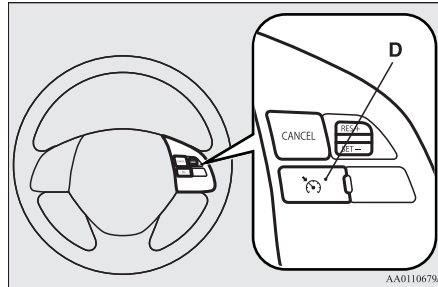

Membatalkan

Set speed driving dapat di dibatalkan dengan cara berikut:

- Tekan tombol *CANCEL* (D).
- Tekan pedal rem.

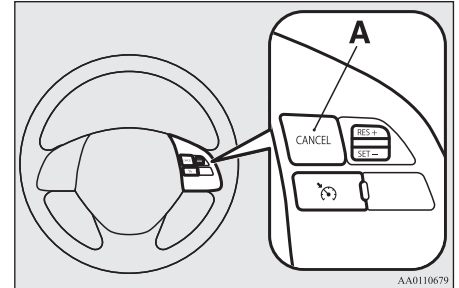

Set speed driving akan dibatalkan secara otomatis saat kondisi berikut.

- Saat kecepatan anda berkurang sekitar 15 km/jam atau lebih dibawah *set speed* dikarenakan keadaan jalan yang menanjak, dll.
- Saat kecepatan anda melambat hingga pada kecepatan sekitar 40 km/jam atau kurang.

⚠️ PERINGATAN

- Pada kendaraan A/T, walaupun *set speed driving* akan dinonaktifkan saat merubah tuas selektor ke posisi “N” (*NEUTRAL*), tetapi jangan pernah merubah tuas selektor ke posisi “N” (*NEUTRAL*) saat sedang melaju.

Anda akan kehilangan *engine braking* (pengereman mesin) sehingga dapat menyebabkan kecelakaan yang serius.

Set speed driving dapat juga di nonaktifkan dengan cara berikut:

- Saat kecepatan mesin meningkat dan mendekati zona merah tachometer (bagian berwarna merah pada tachometer).

⚠️ PERHATIAN

- Saat *set speed driving* di nonaktifkan secara otomatis pada situasi selain disebutkan diatas, kemungkinan terjadi kegagalan pada sistem.

Tekan tombol *CRUISE CONTROL ON/OFF* untuk mematikan *cruise control* dan periksakan kendaraan anda di dealer resmi MITSUBISHI MOTORS.

Melanjutkan (*resume*) *set speed*

E00609802275

Jika *set speed driving* dibatalkan karena kondisi yang dijelaskan pada “Membatalkan” pada BAB 6, anda dapat melanjutkan *set speed* sebelumnya dengan menekan tombol RES + (C) saat mengemudi dengan kecepatan 40 km/jam atau lebih. Indikator “SET” akan muncul pada layar informasi.

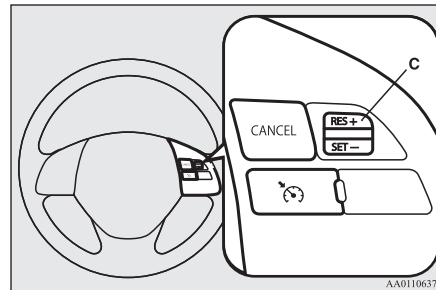

Tampilan multi informasi



Dalam kondisi berikut, penggunaan tombol tidak memungkinkan anda untuk melanjutkan *set speed* yang ditetapkan sebelumnya. Pada situasi ini, ulangi prosedur pengaturan kecepatan:

- Tombol *CRUISE CONTROL ON/OFF* ditekan.
- Mode pengoperasian dirubah ke OFF.
- Lampu indikator padam.

Kamera belakang*

E00618402929

Kamera belakang adalah sistem yang menunjukkan pandangan di belakang kendaraan pada layar dari sistem audio yang dilengkapi.

⚠ PERHATIAN

- Kamera belakang adalah sistem pembantu yang memungkinkan pengemudi untuk memeriksa objek di belakang kendaraan. Jarak pandangnya sangat terbatas, jadi jangan terlalu bergantung pada sistem ini. Berkendaralah dengan hati-hati sebagaimana mengendarai kendaraan tanpa memiliki kamera belakang.
- Pastikan untuk memeriksa secara visual area sekitar dengan mata anda sendiri untuk memastikan keamanan. Jangan mengoperasikan kendaraan dengan hanya mengandalkan kamera belakang.

Jarak pandang kamera tanpa belakang

Jarak pandang dari kamera belakang terbatas pada area yang ditunjukkan pada gambar. Sistem ini tidak dapat menunjukkan bagian samping dan bagian bawah dari *bumper* belakang, dll.

Ketika mundur, pastikan secara visual untuk memeriksa keamanan sekeliling kendaraan dengan mata sendiri.

Jarak pandang kamera belakang

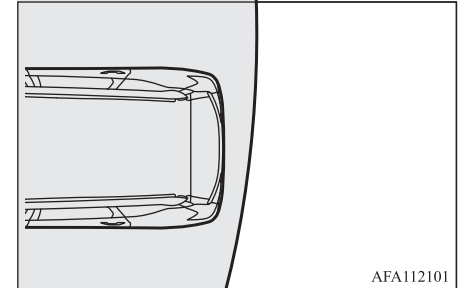

AFA112101

Lokasi kamera belakang

Kamera belakang (A) terpasang pada bagian dekat pegangan pintu belakang.

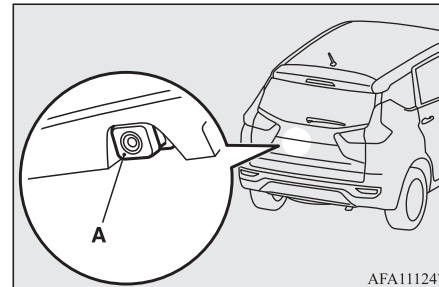

AFA111247

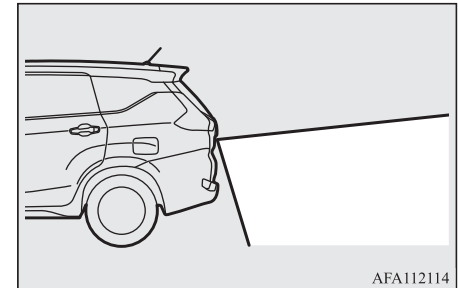

AFA112114

Bagaimana menggunakan kamera belakang

Saat Anda menempatkan tuas pemindah gigi atau tuas selektor pada posisi “R” (REVERSE) dengan mode pengoperasian pada posisi ON, pandangan di belakang kendaraan secara otomatis akan muncul pada layar dari sistem audio yang dilengkapi. Saat Anda memindahkan tuas pemindah gigi atau tuas selektor ke posisi lainnya, layar akan kembali ke tampilan awalnya.

⚠ PERHATIAN

- Kamera belakang memiliki lensa khusus yang dapat membuat objek yang terlihat pada layar tampak lebih dekat atau lebih jauh dari keadaan sebenarnya.

📖 CATATAN

- Karena kamera belakang memiliki lensa yang khusus, garis pada landasan antara ruang parkir tidak terlihat paralel pada layar.
- Pada situasi berikut, tampilan pada layar akan sulit dilihat. Tidak ada kelainan pada situasi tersebut.
 - Cahaya redup (malam hari)
 - Ketika cahaya matahari atau cahaya dari *headlamp* kendaraan menyorot langsung ke arah lensa.

📖 CATATAN

- Jika kamera sedang panas kemudian didinginkan oleh hujan atau pencucian mobil, lensa dapat berkabut. Fenomena ini tidak menunjukkan adanya kerusakan.
- Tidak memungkinkan untuk melihat halangan secara penuh jika lensa kotor. Jika lensa terkontaminasi tetesan air, salju, lumpur, atau minyak, bersihkan dengan hati-hati jangan sampai menggores lensa.
- Perhatikan hal-hal berikut ini. Jika mengabaikannya bisa menyebabkan kerusakan pada kamera.
 - Jangan mengguncang kamera.
 - Jangan menggunakan wax pada kamera.
 - Jangan menyiram kamera dengan air mendidih.
 - Jangan membongkar kamera.

Garis panduan pada layar

Tiga garis panduan untuk jarak dan bagian atas *bumper* belakang (A) ditunjukkan pada layar.

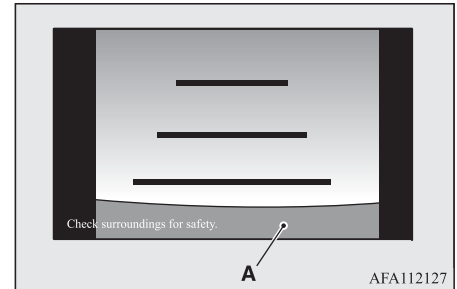

📖 CATATAN

- Tampilan layar mungkin bervariasi tergantung sistem audio yang dilengkapi.
- Bila kendaraan menjadi miring karena jumlah orang di dalam kendaraan, berat dan posisi bagasi, dan / atau kondisi permukaan jalan, garis pandang dari kamera belakang mungkin tidak diposisikan secara akurat terhadap jalan yang sebenarnya. Garis panduan untuk jarak dan lebar kendaraan didasarkan pada tingkat permukaan datar. Dalam kasus berikut, objek yang ditampilkan di layar akan tampak lebih jauh dari sebenarnya.

CATATAN

- Saat bagian belakang kendaraan terbebani berat karena berat penumpang dan koper di dalam kendaraan.

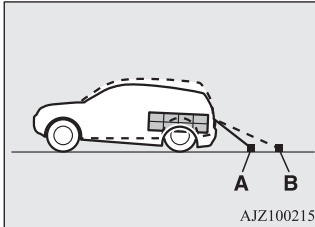

A: Objek sebenarnya

B: Objek yang terlihat pada layar

- Jika ada jalan menanjak di belakang.

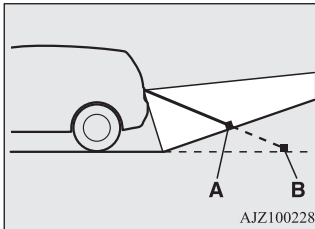

A: Objek sebenarnya

B: Objek yang terlihat pada layar

CATATAN

- Garis panduan untuk jarak dan lebar kendaraan ditujukan untuk mengindikasikan jarak dari objek yang rata, seperti permukaan jalan yang datar dan rata. Ini dapat membuat jarak objek yang diproyeksikan pada layar berbeda dengan jarak aktual dari objek yang diproyeksikan. Jangan menggunakannya sebagai panduan terhadap jarak dari objek yang padat.

Contoh: pada layar titik B tampil lebih dekat, lalu titik C dan A tampak lebih jauh. Titik A dan B sesungguhnya memiliki jarak yang sama dari kendaraan, dan titik C sebetulnya lebih jauh dari titik A dan B.

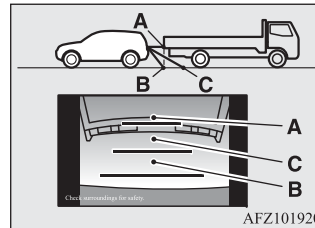

Membawa muatan

E00609902902

Perhatian dalam membawa muatan barang

⚠ PERHATIAN

- Jangan membawa muatan barang atau koper lebih tinggi dari bagian atas sandaran. Pastikan bahwa muatan atau koper tidak bergerak saat kendaraan berjalan. Jika pandangan belakang tertutup oleh barang, dan barang bawaan anda terlempar di dalam kabin ketika anda melakukan pengereman mendadak, maka dapat menyebabkan kecelakaan atau cedera serius.
- Simpanlah muatan berat atau koper yang berat di bagian depan kendaraan. Jika muatan di bagian belakang terlalu berat, mengemudi akan menjadi tidak stabil.

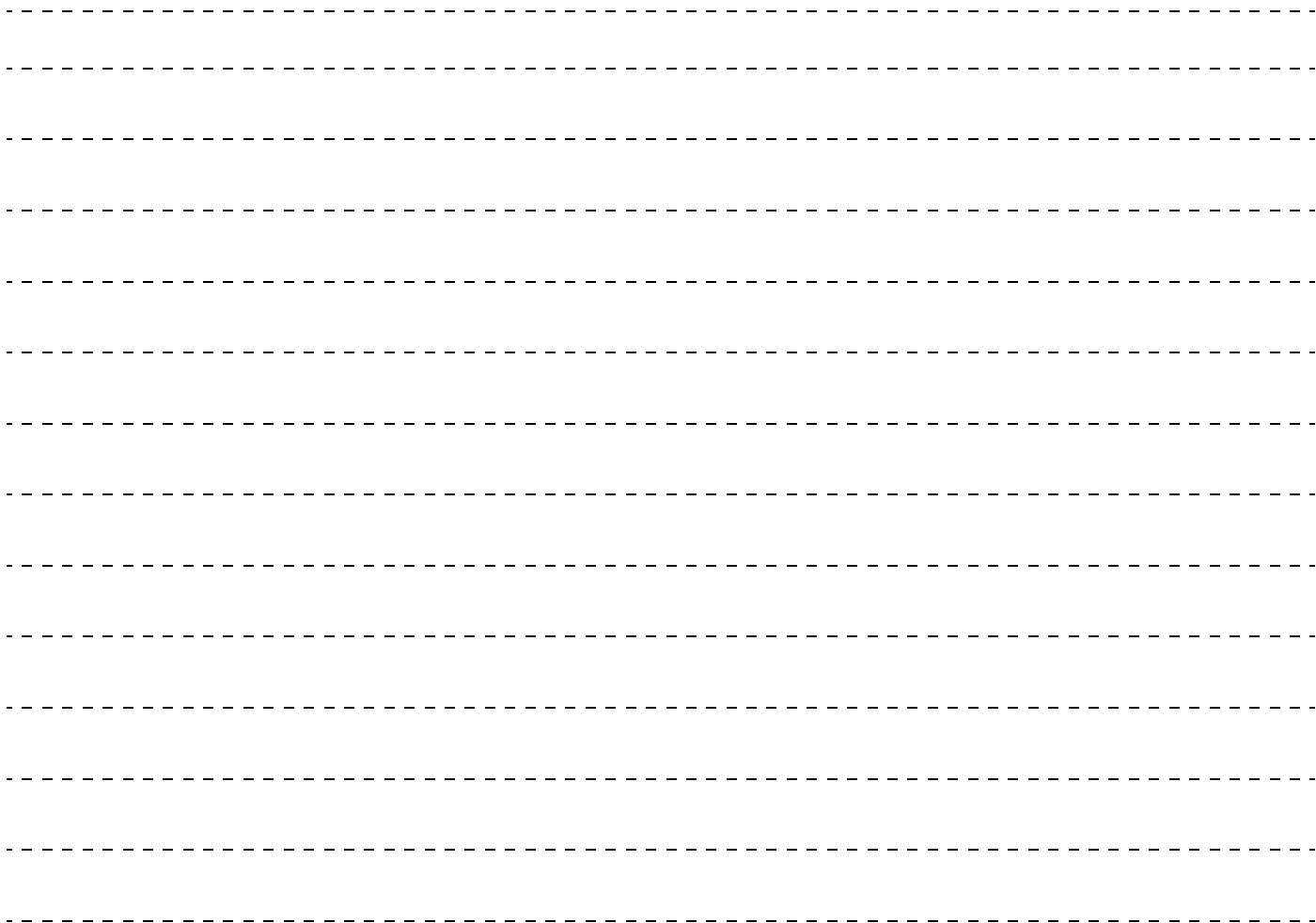

Bab 7 - Untuk kenyamanan berkendara

Petunjuk penting dalam pengoperasian <i>air conditioner</i> (A/C).....	7-2	Tempat penyimpanan botol	7-48
Ventilator	7-3	Pengait barang	7-49
A/C (<i>Air Conditioner</i>) depan	7-7	<i>Assist grip</i>	7-49
A/C (<i>Air Conditioner</i>) belakang	7-11	Gantungan pakaian	7-50
Pembersih udara (<i>Air Purifier</i>)	7-11		
Radio AM/FM / pemutar CD dengan AUX*	7-11		
Pemeliharaan CD (<i>Disc</i>)	7-13		
Audio file (MP3/WMA/AAC)	7-15		
Poin penting untuk keselamatan pelanggan	7-19		
Cara pengoperasian	7-20		
Mendengarkan Radio	7-23		
Mendengarkan CD	7-24		
Mendengarkan MP3/WMA/AAC	7-25		
Mendengarkan iPod*	7-27		
Mendengarkan File Audio pada Perangkat USB*	7-29		
Menggunakan AUX*	7-31		
Tampilan Indikator	7-32		
Kualitas Audio dan Penyetelan Volume Balance.....	7-33		
Pengaturan waktu	7-34		
<i>Troubleshooting</i>	7-35		
Antena	7-37		
<i>Link System</i> *	7-37		
Terminal input USB*	7-37		
<i>Sun visor</i>	7-40		
Soket aksesoris	7-41		
Lampu ruangan	7-41		
Tempat penyimpanan	7-43		
Tempat penyimpanan gelas	7-47		

Petunjuk penting dalam pengoperasian *air conditioner* (A/C)

E00708302522

PERHATIAN

- Putaran mesin akan meningkat ketika *air conditioner* (A/C) beroperasi.

Dengan peningkatan putaran mesin, kendaraan dengan A/T akan bergerak merayap dengan putaran mesin yang lebih rendah. Tekan pedal rem secara penuh untuk mencegah kendaraan bergerak (*creeping*).

- Parkirkan kendaraan anda di tempat teduh.

Memarkir di bawah terik matahari akan membuat bagian dalam kendaraan menjadi sangat panas, dan akan membutuhkan waktu yang lebih lama untuk mendinginkan bagian dalam kendaraan.

Jika terpaksa harus memarkir di bawah terik matahari, buka jendela untuk beberapa menit saat AC dihidupkan untuk mengeluarkan udara panas.

- Tutuplah jendela ketika A/C dihidupkan. Masuknya udara luar melalui jendela yang terbuka akan menurunkan efisiensi pendinginan.

- Suhu/udara yang terlalu dingin tidak baik untuk kesehatan. Temperatur udara di dalam ruangan sebaiknya 5 sampai 6 °C dibawah temperatur udara luar.
- Ketika mengoperasikan sistem A/C, pastikan pemasukan udara yang ada di depan kaca depan bebas dari penghalang seperti daun atau salju. Daun yang terkumpul di saluran masuk ventilasi udara dapat menurunkan aliran udara dan menutupi saluran pembuangan air.

Refrigerant dan pelumas yang direkomendasikan pada sistem A/C

Jika A/C terlihat kurang efektif dari biasanya, penyebabnya mungkin karena kebocoran *refrigerant*. Kami merekomendasikan anda untuk melakukan pemeriksaan sistem.

Sistem *air conditioning* pada kendaraan anda harus diisi dengan *refrigerant* HFC-134a dan pelumas ND-OIL8.

Penggunaan *refrigerant* atau pelumas lain akan menimbulkan kerusakan parah yang mengakibatkan seluruh sistem A/C anda harus diganti. Jangan sampai *refrigerant* bocor ke atmosfer.

Disarankan *refrigerant* diperbaharui dan didaur ulang untuk kegunaan lebih lanjut.

Jika tidak digunakan dalam waktu yang lama

A/C harus dipakai paling sedikit lima menit seminggu, meskipun dalam cuaca yang dingin. Hal ini untuk mencegah kerusakan pada kompresor dan menjaga agar kinerja A/C tetap baik.

Ventilator

E00700102247

Ventilator depan

E00774900064

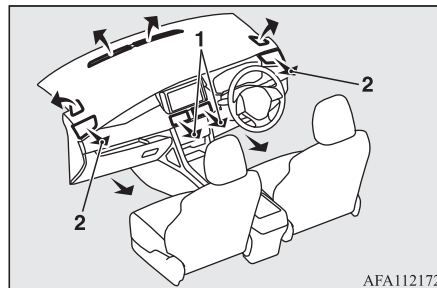

AFA112172

- 1- Ventilator tengah
- 2- Ventilator samping

Ventilator belakang

E0077500088

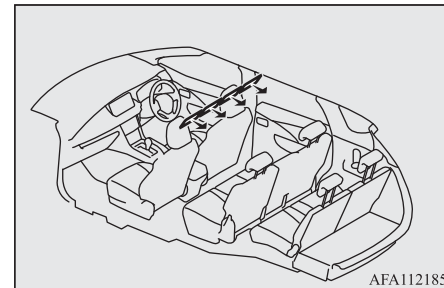

AFA112185

Pengaturan arah dan aliran udara

E00700202352

Ventilator depan tengah

Gerakkan knob (A) untuk menyatel arah aliran udara.

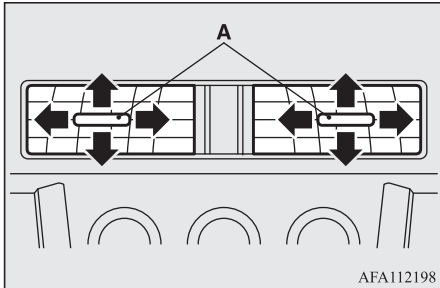

Ventilator depan samping

Gerakkan knob (A) untuk menyatel arah aliran udara.

Untuk menutup ventilator, gerakkan knob (A) keluar sejauh mungkin.

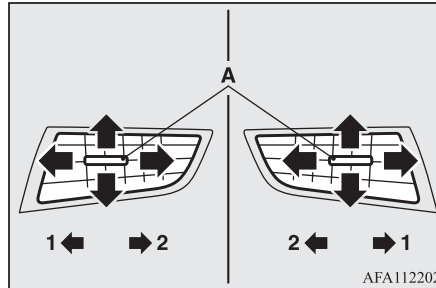

- 1- Tertutup
- 2- Terbuka

Ventilator belakang

Gerakkan knob (A) untuk menyatel arah aliran udara.

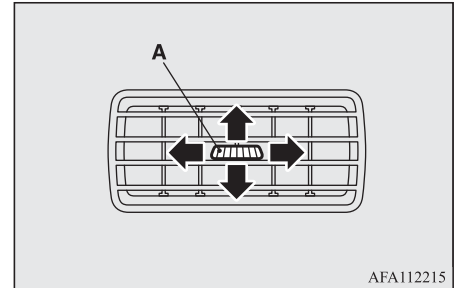

CATATAN

- Udara dingin dari ventilator kemungkinan muncul berupa embun. Hal ini dikarenakan udara lembab yang tiba-tiba didinginkan oleh A/C. Embun akan hilang setelah beberapa saat.
- Hati-hati agar tidak menumpahkan minuman, dll ke atas ventilator. Karena hal tersebut dapat mengakibatkan A/C tidak berfungsi dengan baik.

Mengubah posisi aliran udara dari ventilator depan

E00700302757

Untuk mengubah posisi dan jumlah udara yang mengalir dari ventilator, putar *knob* pilihan mode.

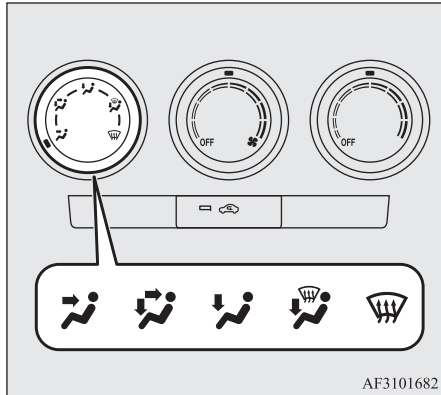

Ventilator



Mode selection dan aliran udara dari ventilator depan



Simbol-simbol berikut digunakan dalam beberapa gambar selanjutnya untuk menunjukkan banyaknya udara yang keluar dari ventilasi.

→: Udara dalam jumlah kecil dari ventilator



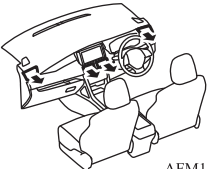
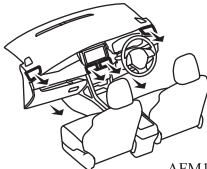
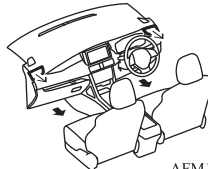

↔: Udara dalam jumlah sedang dari ventilator

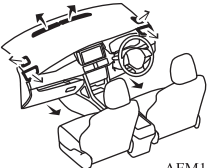
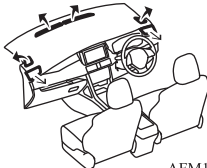
➡: Udara dalam jumlah banyak dari ventilator

 Posisi muka	 Posisi kaki/muka	 Posisi kaki
 <p>AFM102391</p>	 <p>AFM102375</p>	 <p>AFM102388</p>

 Posisi kaki/demister	 Posisi demister
 <p>AFM102405</p>	 <p>AFM102418</p>

CATATAN

- Dengan posisi tombol *mode selection* antara “” dan “”, udara mengalir terutama ke bagian atas dari ruang penumpang. Dengan posisi tombol *mode selection* antara “” dan “”, udara akan mengalir ke area kaki.

A/C (air conditioner) depan

E00731101158

Air conditioner (A/C) depan hanya bisa digunakan saat mesin menyala.

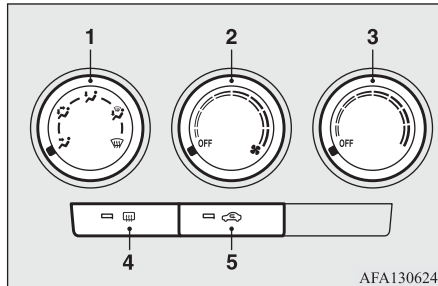

AFA130624

- 1- Tombol *mode selection* → BAB 7
- 2- Tombol *blower speed selection* → BAB 7
- 3- Tombol pengontrol suhu → BAB 7
- 4- Tombol *demister* kaca belakang* → BAB 7
- 5- Tombol *air selection* → BAB 7

● Pemakaian

- Mengubah posisi aliran udara dari ventilator → BAB 7
- Menghilangkan embun kaca depan dan kaca jendela → BAB 7
- Pengaturan kecepatan *blower* → BAB 7
- Mematikan kipas → BAB 7
- Pengaturan pengontrol suhu → BAB 7

- Pendinginan → BAB 7
- Mengubah udara luar dan sirkulasi ulang udara → BAB 7
- Mengemudi pada kondisi udara luar yang berpolusi → BAB 7

Menghilangkan embun pada kaca depan dan kaca jendela

E00776400089

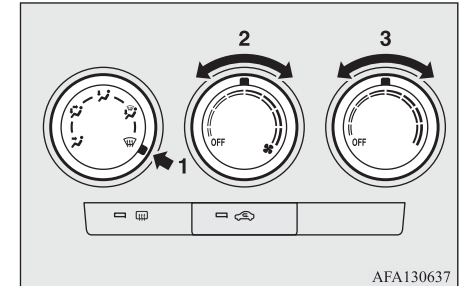

AFA130637

1. Mengatur tombol *mode selection* untuk posisi “”.
2. Pilih kecepatan *blower* yang diinginkan dengan memutar tombol *blower speed selection* searah atau berlawanan arah jarum jam.
3. Mengatur suhu lebih tinggi dengan menggunakan tombol pengontrol suhu.

⚠ PERHATIAN

- Untuk keamanan, pastikan semua jendela dalam keadaan bersih dan pandangan terlihat jelas.
- Jangan mengatur suhu ke posisi dingin yang maksimal. Udara dingin akan berhembus ke kaca jendela dan mencegah proses penghilangan embun.

CATATAN

- Saat menghilangkan embun dengan cepat, setel *blower* ke kecepatan maksimal dan suhu ke posisi tertinggi.
- Untuk menghilangkan embun pada kaca pintu dengan efektif, arahkan aliran udara secara langsung dari ventilator samping ke arah kaca pintu.
- Ketika tombol *mode selection* diatur ke posisi “”, *air selection* secara otomatis akan diatur ke udara luar.

Pengaturan kecepatan *blower*

E0077150098

Pilih *blower speed* dengan memutar tombol searah atau berlawanan arah jarum jam. Kecepatan *blower* akan bertambah secara bertahap jika tombol diputar searah jarum jam.

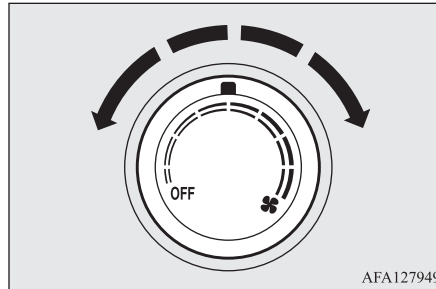

Untuk menghentikan kipas

E0077210091

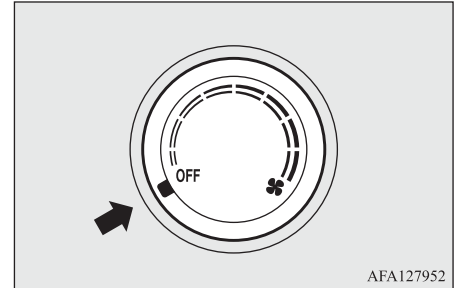

Putar tombol *blower speed selection* pada posisi “OFF”.

Pengaturan *temperature control*

E00771600099

Tombol *temperature control* digunakan untuk memilih suhu udara yang diinginkan.

Putar tombol *temperature control* searah jarum jam untuk membuat udara lebih dingin.

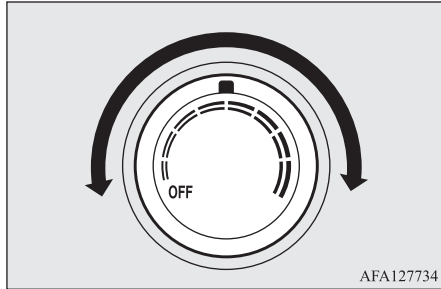

Pendinginan

E00771800091

Air conditioning dapat digunakan saat mesin menyala.

1. Atur tombol *mode selection* ke posisi “”
2. Pilih kecepatan *blower* yang diinginkan dengan memutar tombol *blower speed selection* searah atau berlawanan arah jarum jam.
3. Atur suhu yang anda inginkan menggunakan tombol *temperature control*
4. Tekan tombol *air selection* untuk mengatur pilihan udara ke udara diluar.

CATATAN

- Ketika tombol *temperature control* posisinya selain posisi off, *air conditioner* secara otomatis akan bekerja ketika anda memutar tombol *blower speed selection*.

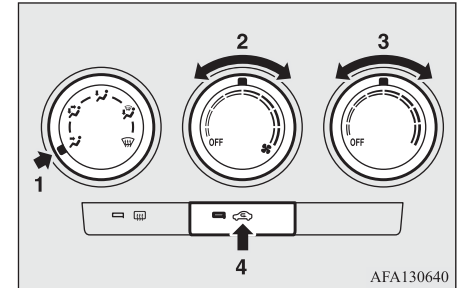

PERHATIAN

- Untuk mendinginkan ruang penumpang dengan cepat, tekan tombol *air selection* untuk mengatur pilihan udara untuk disirkulasikan ulang dan mengatur suhu dengan menggunakan tombol *temperature control*. Oleh karena itu, menggunakan udara yang disirkulasi ulang untuk waktu yang lama dapat mengakibatkan kaca jendela berembun, tekan tombol *air selection* secara bertahap untuk mengatur *air selection* ke udara diluar dan meningkatkan ventilasi. Lihat “Mengganti udara luar dan udara yang disirkulasi ulang” BAB 7.

Mengganti udara luar dan udara yang disirkulasi ulang (resirkulasi)

E00771900092

Untuk mengganti pilihan udara, tekan tombol *air selection*.

- Udara luar: Lampu indikator (A) dalam keadaan OFF
Udara luar dimasukkan ke ruang penumpang.
- Udara yang disirkulasi ulang: Lampu indikator (A) dalam keadaan ON
Udara disirkulasi ulang didalam ruang penumpang.

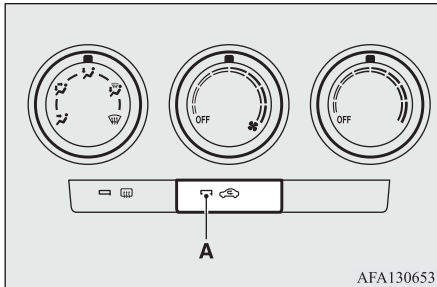

⚠ PERHATIAN

- Gunakan “posisi diluar” untuk menjaga kaca depan dan kaca samping terlihat jelas dan hilangkan kabut atau embun yang membeku dengan cepat dari kaca depan.
Jika menginginkan udara yang sangat dingin, atau udara diluar yang berdebu atau terkontaminasi, gunakan “posisi sirkulasi ulang” (resirkulasi). Ganti posisi luar secara bertahap untuk meningkatkan ventilasi sehingga tidak mengakibatkan kaca berembun.
- Menggunakan posisi *recirculation* dalam waktu yang lama dapat mengakibatkan kaca jendela berembun.

Mengemudi pada kondisi udara luar yang berpolusi

E00775200048

Jika kondisi udara luar berdebu atau terkontaminasi saat berkendara melalui terowongan atau dalam kemacetan lalu lintas, atur tombol pemilihan udara pada posisi resirkulasi

Lihat “Mengganti udara luar dan udara yang disirkulasi ulang” BAB 7.

A/C (Air conditioning) belakang

E00707701274

Air conditioning belakang dapat digunakan saat *air conditioning* depan menyala.

Lihat “Pendinginan” pada BAB 7.

1. Putar tombol *temperature control* untuk menyalakan *air conditioner* depan.
2. Pilih kecepatan *blower* dengan memutar tombol pemilihan hembusan angin (*blower*) pada *air conditioner* belakang searah atau berlawanan arah jarum jam.

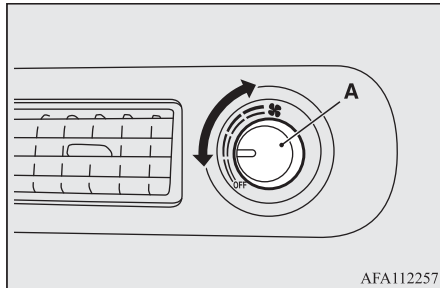

A- Tombol pemilihan kecepatan hembusan angin (*blower*)

Ketika mesin berhenti atau *air conditioner* depan tidak menyala, kipas *air conditioner* belakang akan bekerja tanpa pendinginan.

Pembersih udara (*Air Purifier*)

E00708401861

Filter udara sudah terpasang pada *air conditioner* sehingga udara menjadi bersih dari kotoran dan debu.

Ganti penyaring udara secara berkala saat kemampuannya untuk membersihkan udara menurun karena penuh dengan serbuk dan debu kotoran. Untuk interval perawatan, lihat “SERVICE BOOKLET”.

CATATAN

- Pengoperasian pada kondisi seperti berkendara di jalan berdebu dan seringnya penggunaan *air conditioner* dapat mengurangi umur dari fungsi penggunaan filter. Ketika anda merasa bahwa aliran udara lebih rendah dari biasanya atau ketika kaca depan atau kaca jendela mulai mudah berembun, lakukan penggantian filter. Kami sarankan untuk melakukan pemeriksaan.

Radio AM/FM / pemutar CD dengan AUX*

E00708503866

Sistem audio hanya dapat digunakan ketika *ignition switch* atau mode pengoperasian dalam kondisi ON atau ACC.

CATATAN

- Pada kendaraan yang dilengkapi dengan *Keyless operation system*, jika mode pengoperasian dibiarkan dalam kondisi ACC, aksesoris secara otomatis akan mati setelah beberapa waktu dan anda tidak akan bisa menggunakan sistem audio. Aksesoris akan menyala kembali jika tombol mesin ditempatkan pada posisi “ACC”. Lihat “Fungsi ACC power auto-cutout” BAB 6.
- Ketika telepon selular digunakan di dalam kendaraan dan terdengar bunyi dari peralatan audio. Hal tersebut bukan berarti terdapat sesuatu yang salah dengan perlengkapan audio anda. Oleh karena itu, gunakan telepon selular di tempat yang jauh dari perlengkapan audio.
- Jika objek asing atau air masuk ke perlengkapan audio, atau ada asap atau bau yang aneh keluar dari perlengkapan audio, segera matikan sistem audio. Kami sarankan agar melakukan pemeriksaan. Jangan mencoba untuk memperbaikinya sendiri. Hindari penggunaan terus menerus tanpa pemeriksaan oleh seorang yang ahli.

Poin Penting saat Penggunaan

E00735501118

Fungsi Pemutar iPod/iPhone *

- Produk ini mendukung *audio playback* dari perangkat iPod/iPhone, namun versi yang berbeda tidak dijamin bisa diputar.
- Ketahui bahwa perbedaan model atau versi iPod/iPhone dapat mengakibatkan perbedaan pengoperasian.

Cara membersihkan

E00735701149

- Jika perangkat kotor, bersihkan dengan kain yang lembut.
- Jika perangkat sangat kotor, gunakan kain lembut yang dicelupkan ke air yang dicampur detergen yang bersifat netral lalu diperas. Jangan gunakan bensin, *thinner* atau bahan kimia lainnya karena dapat merusak permukaan perangkat.

Merek dagang

E00735801456

- Nama produk dan nama lainnya adalah merek dagang atau merek dagang yang terdaftar oleh para pemiliknya.
- Selanjutnya, meskipun tidak ada tanda khusus dari merek dagang atau merek dagang terdaftar, harus diamati secara keseluruhan.



“*Made for iPod*”, “*Made for iPhone*” hal tersebut berarti bahwa aksesoris elektronik dirancang khusus untuk dihubungkan ke iPod atau iPhone, dan sudah disertifikasi oleh *developer* agar sesuai dengan standar kinerja Apple. iPhone, iPod, iPod classic, iPod nano, dan iPod touch adalah merek dagang dari Apple Inc., yang terdaftar di Amerika dan negara lainnya.

Apple tidak bertanggung jawab atas pengoperasian perangkat ini atau kepatuhannya terhadap standar keselamatan dan peraturan

CATATAN

- Perijinan *iPod* dan *iTune* memungkinkan pengguna individual secara pribadi mereproduksi dan memainkan materi tanpa hak cipta serta materi yang dapat disalin dan diproduksi ulang secara legal. Pelanggaran hak cipta merupakan hal yang dilarang.

Model yang didukung

- iPhone5S
- iPhone5c
- iPhone5
- iPhone4S
- iPhone4
- iPhone3GS
- iPhone3G
- iPhone
- iPod Nano (Generation ke-3 ~ Generation ke-7)
- iPod Touch (Generation ke-1 ~ Generation ke-5)
- iPod Classic

Pemeliharaan *Disc* (CD)

E00735901255

Disini menjelaskan tentang cara yang harus dilakukan untuk melakukan perawatan *disc* (CD).

Poin penting pemeliharaan

- Sidik jari atau tanda lainnya pada permukaan CD kemungkinan akan menyebabkan gangguan dalam kemampuan membaca CD tersebut. Ketika memegang CD, pegang kedua ujung CD, atau satu sisi luar dan lubang tengah, untuk mencegah tersentuhnya permukaan CD.
- Jangan memasang kertas, stiker, atau lainnya yang dapat merusak CD.
- Jangan memasukkan *disc* secara paksa jika terdapat *disc* lain di dalam perangkat. Hal ini dapat merusak *disc* atau kerusakan pada perangkat.

Pembersihan

- Bersihkan permukaan *disc* secara berkala. Saat membersihkan, jangan mengelap dengan gerakan melingkar, tapi mengelap dengan lembut dari arah tengah ke ujung luar CD.
- Pada *disc* yang baru biasanya ada bagian yang tajam di bagian luar atau tengah. Pastikan anda memeriksanya. Jika ada bagian yang tajam, ini dapat mengakibatkan kegagalan pengoperasian, oleh karena itu pastikan bagian tersebut disingkirkan.

Poin penting penyimpanan

- Saat *disc* tidak digunakan, simpan pada suatu wadah dan jauhkan dari cahaya matahari langsung.
- Jika *disc* tidak akan digunakan dalam waktu yang lama, keluarkan dari perangkat audio.

Kondisi lingkungan saat pemutaran *disc*

Pada kondisi lingkungan yang dingin seperti pada musim dingin, ketika interior kendaraan dingin, hidrupkan pemanas dan pemakaian produk kemungkinan akan menyebabkan pengembunan pada CD dan komponen optiknya, dan hal tersebut dapat menghambat pengoperasian produk.

Pada kondisi tersebut, keluarkan CD, dan tunggu beberapa saat sebelum digunakan.





Hak cipta

Memproduksi ulang secara tidak resmi, menyebarkan, atau penyewaan CD yang dilakukan selain untuk penggunaan pribadi merupakan hal yang dilarang oleh hukum.

Tipe *disc* (CD) yang dapat diputar

E00736001224

Tanda berikut ini tercetak pada label *disc*, kemasan, atau wadah.

Tipe	Ukuran	Waktu pemutaran maksimum	Komentar
CD-DA 	12 cm	74 menit	—
CD-TEXT 	12 cm	74 menit	—
CD-R/RW  	12 cm	—	• <i>Disc</i> berisi file MP3, WMA, AAC.

Disc (CD) yang tidak dapat diputar

- Pemutaran *disc* selain dari yang dijelaskan pada “Tipe *disc* yang dapat diputar” tidak dijamin dapat diputar.
- *Disc* berdiameter 8 cm tidak dapat digunakan.
- Jangan memasukan *disc* dengan bentuk yang tidak biasa (contohnya, berbentuk hati), karena dapat menyebabkan kerusakan. Sebagai tambahan, *disc* dengan bentuk transparan kemungkinan tidak dapat diputar.
- *Disc* yang belum lengkap tidak bisa diputar.
- Meskipun rekaman menggunakan format yang benar pada *recorder* atau komputer, penyetelan aplikasi *software* dan lingkungan; keanehan pada *disc*, kerusakan, atau penandaan; kotoran atau pengembunan lensa pada produk dapat membuat *disc* tidak dapat diputar.
- Bergantung pada *disc*, beberapa fungsi kemungkinan tidak dapat digunakan atau diputar.
- Jangan menggunakan *disc* yang retak atau melengkung.
- Jangan gunakan *disc* yang tertempel stiker, sisa dari stiker yang dilepas, atau perekat apapun yang menempel.

- *Disc* yang ditemplei label dekoratif atau stiker tidak dapat digunakan.

CD yang tidak standar

Produk ini akan memutar audio CD, namun pastikan untuk mengikuti poin-poin berikut sesuai standar CD.

- Pastikan anda menggunakan *disc* dengan tanda  pada label di permukaannya.
- Pemutaran selain dari standar CD tidak dianjurkan. Meskipun audio dapat dimainkan, kualitas audio tidak dapat terjamin.
- Ketika memutar selain CD yang standar, hal berikut kemungkinan akan terjadi.
 - Terdapat bunyi (*noise*) selama pemutaran.
 - Terdapat lompatan (*jumping*) pada audio.
 - *Disc* tidak dapat dikenali.
 - *Track* pertama tidak dapat diputar.
 - Membutuhkan waktu yang lebih lama dari biasanya sebelum memulai pemutaran *track*.
 - Pemutaran dimulai dari tengah *track*.
 - Beberapa bagian tidak dapat diputar.
 - *Track* berhenti saat pemutaran.
 - *Track* mengalami *error*.

Audio File (MP3/WMA/AAC)

E00736101238

File audio yang dapat diputar adalah MP3/WMA/AAC format audio file direkap pada CD-ROM, CD-R/RW, dan perangkat USB.

Terdapat batas pemakaian file dan media, oleh karena itu bacalah petunjuk berikut untuk merekam format audio MP3/WMA/AAC pada CD atau perangkat USB.

Sebagai tambahan, pastikan anda membaca buku manual untuk perangkat CD-R/RW anda dan *software* yang tertulis pada CD tersebut, pastikan untuk menggunakannya dengan benar.

Jika format file audio MP3/WMA/AAC terdapat informasi judul atau data lainnya, maka hal tersebut dapat ditampilkan.

⚠ PERHATIAN

- Pengcopyan audio CD atau file secara bebas/gratis, atau pengunduhan file melalui internet atau lainnya merupakan sebuah pelanggaran hukum.

⚠ PERHATIAN

- Dilarang menambahkan file tambahan “.mp3”, “.wma”, atau “.m4a”, selain format file MP3/WMA/AAC. Pemutaran CD dengan tipe file tersebut akan menyebabkan permasalahan saat pemutaran, kemungkinan akan menyebabkan kebisingan yang keras sehingga menyebabkan kerusakan pada *speaker*.

📖 CATATAN

- Terkait kondisi CD atau penggunaan *software recorder*, kemungkinan menyebabkan pemutaran tidak dapat dilakukan. Pada kasus tersebut, lihat buku petunjuk penggunaan produk atau *software* yang anda gunakan.
- Tergantung pada pengoperasian sistem komputer anda, versi, *software*, atau penyetelan, dan penambahan file ekstensi. Pada kasus tersebut, mungkin terjadi penambahan file ekstensi “.mp3”, “.wma”, atau “.m4a” ketika mengcopy file.
- File dengan kapasitas lebih dari 2GB kemungkinan tidak dapat diputar.

Struktur folder

E00736301139

Hingga 8 tingkat *folder* yang dapat dikenali.

Anda dapat mengakses hingga 8 tingkatan struktur folder. Anda dapat membuat struktur folder seperti *Genre - Artis - Album - Track* (Format file audio MP3/WMA/AAC) untuk pengelolaan *track*.

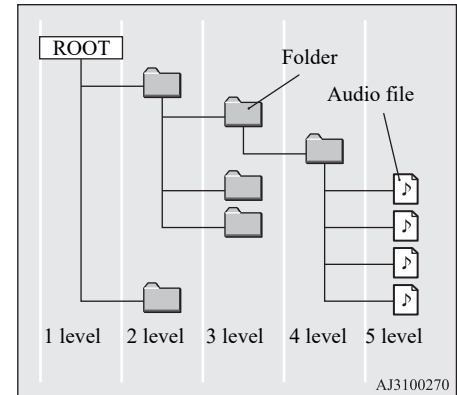

Name	Spesifikasi	Penjelasan	
Spesifikasi format	ISO9660	Level 1	Nama <i>file</i> maksimal 8 karakter, dan <i>file extension</i> 3 karakter. (huruf kapital <i>single-byte alphanumeric</i> , angka, “_” dapat digunakan)
	ISO9660 extension	Joliet	Nama <i>file</i> yang dapat digunakan maksimal sampai 64 karakter.
Multisession	Tidak didukung (hanya sesi pertama yang didukung)		
Jumlah level maksimal	8 level (jika <i>root</i> adalah level pertama)		
Jumlah folder maksimal (termasuk <i>root</i>)	CD	255 <i>folder</i>	
	USB	100 <i>folder</i>	

Name	Spesifikasi	Penjelasan
Jumlah <i>file</i> maksimal (jumlah total pada media)	CD	509 <i>file</i>
	USB	10,000 <i>file</i> (Hingga 100 <i>file</i> dapat disimpan dalam satu <i>folder</i> .)
Batasan nama <i>file</i> dan folder	Maksimal 64 <i>byte</i> (Untuk <i>Unicode</i> , 32 karakter), <i>file/folder</i> dengan nama <i>file/folder</i> yang lebih panjang tidak dapat ditampilkan atau diputar.	
Format yang didukung USB	Sistem <i>file</i> yang disarankan adalah FAT32. Hanya 1 partisi	

 **CATATAN**

- Urutan *file* folder dan audio yang ditampilkan pada produk ini mungkin berbeda dengan tampilan pada komputer.

Apa itu MP3?

E00736401084

MP3 adalah singkatan dari "MPEG-1 Audio Layer 3". MPEG adalah singkatan dari "Motion Picture Experts Group", dan ini merupakan standar kompresi video yang digunakan dalam video CD, dll.

MP3 adalah salah satu metode kompresi audio yang terisi dalam audio standar MPEG, dan mengurangi kualitas suara yang berada di luar resolusi pendengaran telinga manusia dan yang disembunyikan oleh suara keras, sehingga menciptakan data yang berkualitas tinggi dengan ukuran data yang lebih rendah. Karena dapat mengompres CD audio sekitar 1/10 ukuran data aslinya tanpa kehilangan kualitas kejelasan suara, maka data sekitar 10 CD dapat dimasukkan ke dalam 1 CD-R/ RW.

PERHATIAN

- File MP3 berbeda dengan file standarnya oleh karena itu file kemungkinan tidak dapat diputar dengan baik, atau nama *file/folder* mungkin tidak ditampilkan dengan benar.

Standar file MP3 yang dapat diputar

Spesifikasi untuk file MP3 yang dapat diputar adalah sebagai berikut.

Item	Rincian
Spesifikasi	MPEG-1 AUDIO LAYER3 MPEG-2 AUDIO LAYER3
<i>Sampling frequency</i> [kHz]	MPEG-1: 32/44.1/48 MPEG-2: 16/22.05/24
<i>Bit rate</i> [kbps]	MPEG-1: 32 to 320 MPEG-2: 8 to 180
VBR (<i>variable bit rate</i>)	Mendukung
<i>Channel mode</i>	<i>Stereo/ Joint stereo/ Dual channel/ Monaural</i>
<i>File extension</i>	mp3
Informasi tag yang didukung	ID3 tag Ver. 1.0, Ver. 1.1, Ver. 2.2, Ver. 2.3, Ver. 2.4 (ISO-8859-1, UTF-16 (Unicode)), Titles, Artist name, Album name

Item	Rincian
Jumlah maksimal dari karakter yang dapat terindikasi pada layar.	64 karakter

Apa itu WMA?

E00736601044

WMA adalah singkatan dari Windows Media Audio, yang merupakan format kompresi audio dari Microsoft. Ini adalah format kompresi yang memiliki rasio kompresi lebih tinggi daripada MP3.

CATATAN

- Microsoft, Windows Media, dan Windows adalah merek dagang terdaftar dari Microsoft Corporation (USA) dan yang terdaftar di negara-negara lain.

PERHATIAN

- WMA mendukung *digital rights management* (DRM). Produk ini tidak dapat memutar file WMA yang dilindungi menggunakan sistem tersebut.
- File WMA berbeda dengan file standarnya oleh karena itu file kemungkinan tidak dapat diputar dengan baik, atau nama file/folder mungkin tidak ditampilkan dengan benar.
- “Pro”, “Lossless”, dan “Voice” tidak didukung.

Standard untuk file WMA yang dapat diputar

Spesifikasi untuk file WMA yang dapat diputar adalah sebagai berikut.

Item	Rincian
Spesifikasi	Windows Media Audio Version 7.0/8.0/9.0
Sampling frequency [kHz]	32/44.1/48
Bit rate [kbps]	32 hingga 192
VBR (variable bit rate)	Mendukung
Channel mode	Stereo/Monaural
File extension	wma
Informasi tag yang didukung	Nama judul, nama Artis, nama Album dari Tag WMA
Jumlah maksimal dari karakter yang dapat ditampilkan pada layar.	64 karakter

Apa itu AAC?

E00736801088

AAC adalah singkatan dari *Advanced Audio Coding*, dan ini adalah standar kompresi audio yang digunakan dalam bentuk “MPEG-2” dan “MPEG-4”. Kompresi fitur ini 1.4x dari MP3, dengan kualitas audio yang sebanding.

PERHATIAN

- AAC mendukung *digital rights management* (DRM). Produk ini tidak dapat memutar file AAC yang dilindungi sistem.
- File AAC berbeda dengan standar haknya yang tidak dapat diputar dengan baik, atau nama *file/folder* tidak dapat ditampilkan dengan benar.

Standar untuk file AAC yang dapat diputar

Spesifikasi file AAC yang dapat diputar adalah sebagai berikut.

Item	Rincian	
Spesifikasi	<i>Advanced Audio Coding</i> MPEG4/AAC-LC MPEG2/AAC-LC	
Sampling frequency [kHz]	MPEG4	8/11.025/12/16/22.05/24/32/44.1/48
	MPEG2	8/11.025/12/16/22.05/24/32/44.1/48
Bit rate [kbps]	MPEG4	16 hingga 320
	MPEG2	16 hingga 320
VBR (variable bit rate)	Mendukung	
Channel mode	<i>Stereo/Monaural</i>	
File extension	m4a	
Informasi tag yang didukung	Judul, nama Artis, nama Album dari Tag AAC atau tag ID3	
Jumlah maksimal dari karakter yang dapat ditampilkan pada layar.	64 karakter	

Poin penting untuk keselamatan pelanggan

E00737001276

Produk ini memiliki sejumlah indikator bergambar serta poin mengenai penanganan sehingga anda dapat menggunakan produk dengan benar dan dengan cara yang aman, serta mencegah cedera atau kerugian pada diri anda sendiri, pengguna lain atau barang lainnya.

⚠ PERINGATAN

- Pengemudi sebaiknya jangan terfokus pada layar saat mengemudi. Hal ini dapat membuat pengemudi kehilangan fokus, dan menyebabkan kecelakaan.
- Pengemudi sebaiknya tidak melakukan pengoperasian audio yang rumit saat mengemudi. Hal tersebut dapat membuat pengemudi kehilangan fokus, dan menyebabkan kecelakaan. Oleh karena itu hentikan kendaraan di tempat yang aman sebelum melakukan pengoperasian.
- Jangan digunakan ketika terjadi kerusakan, seperti ketika tidak ada suara yang terdengar. Hal ini dapat menyebabkan kecelakaan, kebakaran atau sengatan listrik.

⚠ PERINGATAN

- Pastikan tidak ada air atau benda asing lainnya yang masuk ke dalam produk. Hal ini dapat menimbulkan asap, kebakaran, sengatan listrik, atau kerusakan.
- Jangan masukkan benda asing ke dalam lubang *disc*. Hal ini dapat mengakibatkan kebakaran, sengatan listrik, atau kerusakan.
- Saat terjadi ketidaknormalan ketika masuknya benda asing atau air ke dalam produk akan menimbulkan asap atau bau yang aneh, segera hentikan penggunaan produk, dan konsultasikan pada dealer resmi MITSUBISHI MOTORS. Melanjutkan penggunaan produk dapat menyebabkan kecelakaan, kebakaran, atau sengatan listrik.
- Jangan membongkar atau memodifikasi produk (sistem audio). Hal tersebut dapat menyebabkan, kerusakan kebakaran atau sengatan listrik
- Saat terjadi badai dan petir, jangan menyentuh antena atau panel depan. Hal ini dapat menyebabkan sengatan listrik karena petir.

⚠ PERHATIAN

- Jangan menghalangi lubang ventilasi atau tempat keluarnya udara panas pada produk. Menghalangi lubang ventilasi atau tempat keluarnya udara panas dapat mencegah udara panas keluar dari produk, dan dapat menyebabkan kebarakaran atau kerusakan.
- Jangan menyatel *volume* terlalu keras sehingga tidak dapat mendengar suara dari luar kendaraan saat berkendara. Berkendara tanpa dapat mendengar suara dari luar kendaraan dapat mengakibatkan kecelakaan.
- Jangan masukkan tangan anda ke lubang *disc*. Hal ini dapat menyebabkan cedera/luka.

Cara pengoperasian

E00737101277

Menghidupkan/Mematikan (Power ON/ OFF)

E00737201249

1. Tekan tombol SEL•PWR•VOL.

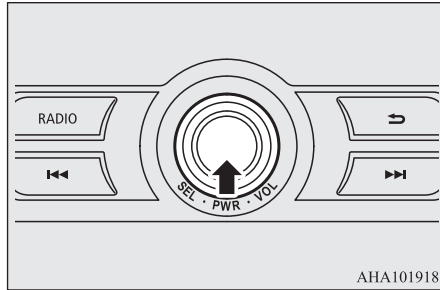

Nyalakan tombol *power* ke posisi ON dan lanjutkan *playback* dari status sebelumnya.

2. Tahan tombol SEL•PWR•VOL.

Matikan tombol *power* ke posisi OFF.

CATATAN

- Tahan tombol *steering MODE* juga putar fungsi audio ke posisi ON/OFF.

Mengatur Volume

E00737301152

1. Putar tombol SEL•PWR•VOL untuk mengatur volume.

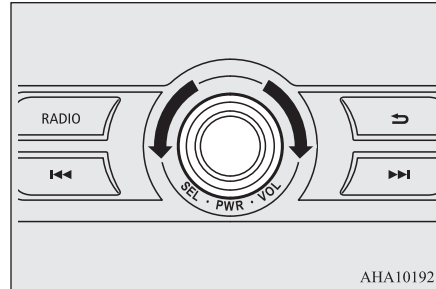

Putar tombol SEL•PWR•VOL searah jarum jam untuk menaikkan volume, dan berlawanan arah jarum jam untuk menurunkan volume.

CATATAN

- Nilai maksimal untuk volume adalah “49”, dan nilai minimumnya adalah “0”.
- Pengaturan awal untuk volume adalah “17”.

Memasukkan/Mengeluarkan Disc

E00737401179

1. Masukkan *disc* ke dalam lubang *disc* dengan permukaan berlabel menghadap keatas.

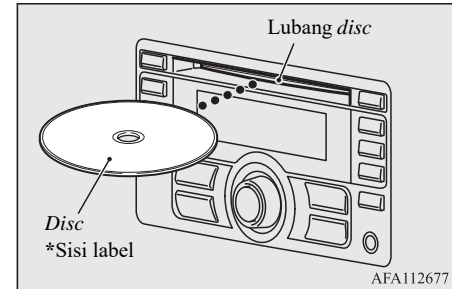

Dorong *disc* ke dalam dan produk akan menarik *disc* masuk dan akan mulai berputar.

2. Tekan tombol ▲ .

Hal ini akan mengeluarkan *disc* dari produk, lalu segera ambil *disc*.

PERHATIAN

- Ketika mengganti *disc*, pastikan bahwa kendaraan berhenti di area yang diperbolehkan.
- Jangan masukkan tangan, jari anda, atau benda asing ke lubang *disc*. Hal ini dapat mengakibatkan cedera/luka, menimbulkan asap, atau kebakaran.
- CD berdiameter 8 cm tidak didukung.

Penjelasan tombol-tombol

Gambar ini menjelaskan nama dan fungsi dari setiap bagian.

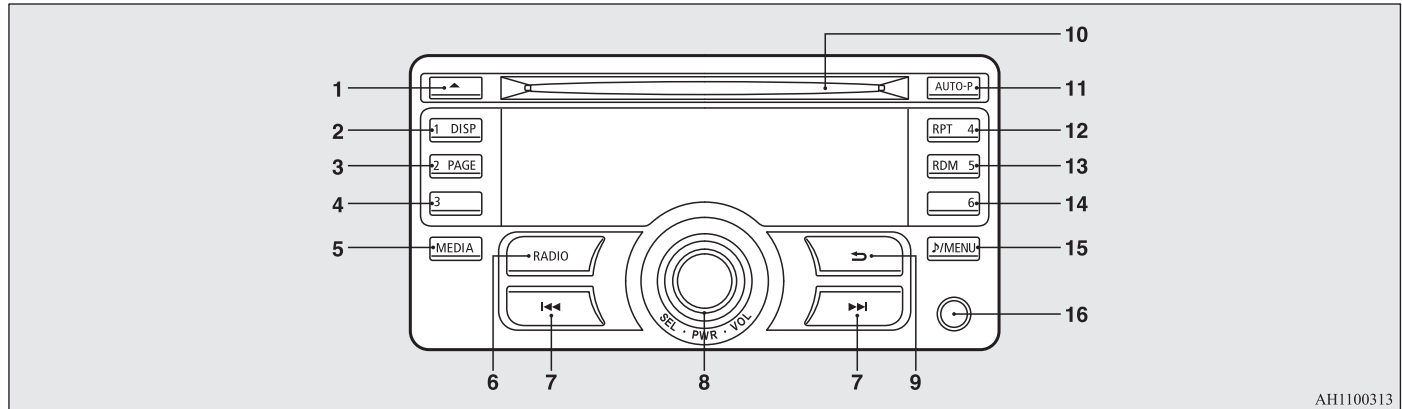

AH1100313

1- Tombol ▲
Untuk mengeluarkan *disc*.

2- Tombol 1DISP
Untuk mengganti konten layar.
Untuk radio, gunakan tombol *preset 1*.

3- Tombol 2PAGE
Menampilkan konten halaman depan.
Untuk radio, gunakan sebagai tombol *preset 2*.

4- 3key
Untuk radio, gunakan sebagai tombol *preset 3*.

5- Tombol MEDIA
Setiap kali tombol ini ditekan, sumber audio berganti dengan urutan “CD”, “USB/iPod”, dan “AUX”.

6- Tombol RADIO
Tombol radio dan *band*.

7- Tombol ◀◀ / tombol ▶▶
Untuk audio, tekan untuk memilih *track/file* audio dan tahan tombol untuk memundurkan/memajukan;
untuk radio, pilih stasiun radio.

8- Tombol SEL·PWR·VOL
Mengatur volume, dan menghidupkan/mematikan power ON/OFF. Sebagai tambahan, mengatur kualitas audio dan memilih item.

9- Tombol →
Kembali ke pengoperasian sebelumnya

10- Lubang *disc*

11- Tombol AUTO-P
Untuk melakukan *auto preset* pada radio.

12- Tombol 4RPT

Untuk audio, tekan untuk menghidupkan / mematikan mode pemutaran ulang; untuk radio, gunakan sebagai tombol *preset 4*.

13- Tombol 5RDM

Untuk audio, tekan untuk menyalakan/mematikan mode pemutaran secara acak; untuk radio, gunakan sebagai tombol *preset 5*.

14- 6key

Untuk radio, gunakan sebagai tombol *preset 6*.

15- Tombol  /MENU

Tombol untuk mode Menu.

16- Penghubung *Auxiliary Audio (mini-jack)*



Menghubungkan perangkat audio *commercially-available*.

Tombol *remote control* audio pada setir*

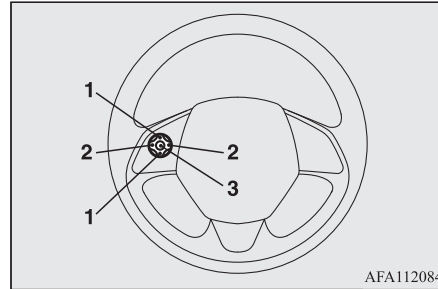
E00737601689



AFA112084

- 1- Tombol volume naik/turun
Mengatur volume fungsi audio.
- 2- Tombol  , tombol 
Pilih CD dan track sumber audio lainnya dan stasion radio.
Tahan untuk memajukan dan memundurkan *track*.
- 3- Tombol MODE
Tahan untuk memutar ON/OFF fungsi audio. Sebagai tambahan, setiap kali ditekan akan mengganti sumber audio. Urutan penggantian ditunjukkan pada gambar dibawah.

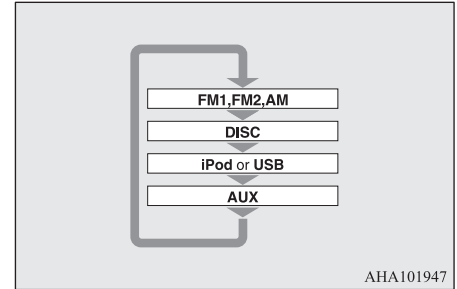

AHA101947

Mendengarkan Radio

E00737701286

Hal ini menjelaskan bagaimana cara mendengarkan siaran radio AM dan FM.

Untuk mendengarkan Radio

Tekan tombol RADIO untuk mengganti *band*.

Ganti antara *band* AM dan FM.

Band yang dipilih akan muncul di layar.

CATATAN

- Setiap kali tombol RADIO ditekan, akan berganti secara berurutan dari “FM1”, “FM2”, dan “AM”.

Pencarian Stasiun Radio Secara Manual

Tekan tombol **◀◀** atau tombol **▶▶** untuk mencari frekuensi yang ingin didengarkan.

Tombol ▶▶	Menaikkan frekuensi yang diterima.
Tombol ◀◀	Menurunkan frekuensi yang diterima.
Tombol ▶▶ (tahan)	Lepaskan tombol untuk mulai mencari pilihan stasion, dan ketika stasion diterima, alat pemindai akan berhenti.
Tombol ◀◀ (tahan)	

Memori *Preset*

Simpan stasion siaran terlebih dahulu, lalu bisa dipilih lagi lain waktu.

1. Sesuaikan frekuensi yang akan disimpan.
2. Tahan tombol manapun dari tombol 1DISP hingga tombol 6.

Akan ada suara “*Beep*” yang muncul, lalu tombol *preset* akan disimpan.

CATATAN

- Memori *preset* dapat disimpan maksimal 6 stasion untuk setiap *band*.
- Jika tombol *preset* sudah menyimpan frekuensi stasion yang dipilih, maka akan ditimpa *preset* yang baru.
- Menekan tombol *preset* akan memilih frekuensi yang disimpan sebelumnya.

Auto Preset

6 *station* teratas dengan sinyal kuat akan tersimpan secara otomatis jika tombol *preset* pada mode AUTO-P.

Tahan tombol AUTO-P.

Ganti ke mode AUTO-P, lalu mulai memilih stasiun secara otomatis. Setelah pengoperasian selesai, produk akan menerima stasiun yang tersimpan pada tombol *preset* [1].

PERHATIAN

- Harap diperhatikan bahwa frekuensi yang tersimpan sebelumnya di memori akan ditimpa.

CATATAN

- Menekan tombol *preset* akan memilih frekuensi yang tersimpan sebelumnya.
- Setiap kali tombol AUTO-P ditekan, akan mengganti antara penerimaan normal dan mode AUTO-P.
- Pada mode AUTO-P, pemilihan stasiun *manual/seek* memungkinkan untuk melakukan pengoperasian *scan*.
- Ketika sinyal kuat kurang dari 6 *station*, sinyal minimum diregistrasi pada tombol *preset* yang tersisa..

Mendengarkan CD

E00737801261

Bagian ini menjelaskan bagaimana cara mendengarkan audio CD (CD-DA/CD-TEXT).



Memutar CD

Masukkan *disc*.

Masukkan *disc* untuk mulai memutar secara otomatis. → “Masukkan/Keluarkan *Disc*” (BAB 7)

Jika *disc* sudah berada didalam produk, tekan tombol MEDIA untuk memilih CD sebagai *source*.

Memilih Track

Tekan tombol  atau tombol  untuk memilih *track*.

Hal ini memungkinkan untuk memilih *track* selanjutnya atau sebelumnya.

Memajukan atau Memundurkan

Tahan tombol  atau tombol .

Memungkinkan untuk memajukan/memundurkan.

Mengganti Playback Mode

Memungkinkan untuk memutar ulang dan memutar secara acak.

Repeat Playback (RPT)

Tekan tombol 4RPT.

Akan memutar ulang *track* yang saat ini sedang diputar.

CATATAN

- Tekan lagi akan membatalkan.
- Mengeluarkan CD akan membatalkan.

Random Playback (RDM)

Tekan tombol 5RDM.

Memutar *track* pada *disc* secara acak.



CATATAN

- Tekan lagi akan membatalkan.
- Mengeluarkan CD akan membatalkan.

Mencari Track

Hal ini memungkinkan untuk mencari track saat memutar musik.

1. Tekan tombol SEL•PWR•VOL.
2. Putar tombol SEL•PWR•VOL untuk memilih *track*.
3. Menekan tombol SEL•PWR•VOL akan memutar *track* yang dipilih.

Mendengarkan MP3/WMA/AAC

E00737901259

Hal ini menjelaskan bagaimana cara untuk mendengarkan *file* audio pada *disc*.

Cara mendengarkan MP3/WMA/AAC

Masukkan *disc*.

Masukkan *disc* untuk mulai memutar secara otomatis. → “Memasukkan/Mengeluarkan *Disc*” (BAB 7)
Jika *disc* sudah berada di dalam produk, tekan tombol MEDIA untuk memilih CD sebagai *source*.



CATATAN

- Akan memakan beberapa waktu untuk membaca konten pada *disc*, hal ini tergantung pada struktur *file*.

Memilih Track (File)

Tekan tombol ◀◀ atau tombol ▶▶ untuk memilih *track*.

Hal ini memungkinkan pemilihan *track* selanjutnya atau sebelumnya.

Memajukan atau Memundurkan

Tahan tombol ◀◀ atau tombol ▶▶.

Memungkinkan untuk memajukan/memundurkan.

Mengganti Playback Mode

Pemutaran playback dan pemutaran radom dapat dilakukan.

Repeat Playback (RPT)

Tekan tombol 4RPT.

Akan memutar ulang track yang saat ini sedang diputar.

 CATATAN
<ul style="list-style-type: none">● Menekan tombol 4RPT dua kali akan membatalkan.● Mengeluarkan CD akan membatalkan.

Folder Repeat Playback

Tekan tombol 4RPT selama memutar ulang track.

Akan memutar ulang track pada folder yang saat ini sedang diputar.

 CATATAN
<ul style="list-style-type: none">● Menekan tombol sekali lagi akan membatalkan.● Mengeluarkan CD akan membatalkan● Jika file dipilih, <i>folder repeat playback</i> tidak akan dibatalkan.

Random Playback (RDM)

Tekan tombol 5RDM.

Memutar track pada folder secara acak.

 CATATAN
<ul style="list-style-type: none">● Menekan tombol 5RDM dua kali akan membatalkan.● Mengeluarkan CD akan membatalkan.

Folder Random Playback

Menekan tombol 5RDM selama pemutaran track pada folder secara acak.

Akan memutar semua track di folder pada disc secara acak.

 CATATAN
<ul style="list-style-type: none">● Menekan tombol sekali lagi akan membatalkan.

Mencari Track

Mencari folder dan file, dan memilih track.

1. Tekan tombol SEL•PWR•VOL.
2. Putar tombol SEL•PWR•VOL untuk memilih folder.
3. Tekan tombol SEL•PWR•VOL.

File yang dipilih di folder akan ditampilkan di layar.

4. Putar tombol SEL•PWR•VOL untuk memilih file.
5. Menekan tombol SEL•PWR•VOL akan memutar file (track) yang dipilih.

 CATATAN
<ul style="list-style-type: none">● Saat folder dipilih, tekan tombol untuk membatalkan mode pencarian track.● Jika tidak berjalan selama 10 detik setelah memilih folder, mak mode pencarian track akan dibatalkan.● Saat file dipilih, tekan tombol ⇨ untuk mengembalikan operasi sebelumnya.● Saat file dipilih, tahan tombol ⇨ untuk membatalkan track search mode.● Pengoperasian disc seperti memilih track akan membatalkan mode pencarian track.

Mendengarkan iPod*

E00738001606

Dengan menghubungkan perangkat iPod/iPhone *commercially-available* ke produk ini, anda dapat memutar *track* melalui produk.

PERHATIAN

- Jangan meninggalkan iPod/iPhone di kendaraan.
- Jangan memegang dan mengoperasikan perangkat ini di tangan anda saat sedang mengemudi karena sangat berbahaya.
- Kemungkinan tidak ada ganti rugi untuk kehilangan data saat iPod / iPhone terhubung ke produk.
- Bergantung pada bagaimana perangkat ditangani, file audio bisa rusak atau hilang, oleh karena itu disarankan agar data di-*back up*..

CATATAN

- Pemutaran bisa/tidak bisa dilakukan, bergantung pada generasi, model, atau versi *software* dari iPod/iPhone. (→BAB 7) Sebagai tambahan, seperti yang sudah dijelaskan pada dokumen ini tidak dapat dilakukan pemutaran.
- Direkomendasikan menggunakan *hardware* dari iPod/iPhone dengan versi *software* terbaru.

CATATAN

- Mengenai bagaimana terhubung ke iPod/iPhone, Lihat “Bagaimana menghubungkan iPod” BAB 7.
- Ketika menghubungkan iPod/iPhone, gunakan kabel penghubung iPod yang tersedia secara komersial.
- Persiapkan perangkat untuk mencegah tindakan yang membahayakan, seperti mencolokkan kabel penghubung saat mengemudi.
- Ketika memasukkan dan mengeluarkan iPod/iPhone, untuk keamanan sebaiknya hentikan dahulu kendaraan.
- Tergantung pada status iPod/iPhone, memerlukan beberapa waktu sebelum perangkat dikenali, atau pemutaran segera mulai berjalan.
- Tergantung pada iPod/iPhone, fungsi tombol pada produk tidak beroperasi saat iPod/iPhone terhubung.
- Perbedaan spesifikasi dan pengaturan iPod/iPhone bisa menyebabkan perbedaan pengoperasian atau tampilannya, dan bisa menyebabkan perangkat tidak terhubung.
- Tergantung pada data audio iPod/iPhone, informasi *track* tidak dapat ditampilkan dengan benar.
- Tergantung dari status kendaraan dan perangkat, iPod/iPhone tidak dapat diputar setelah menyalakan mesin.
- Data yang mengandung informasi hak cipta tidak dapat diputar.

CATATAN

- Direkomendasikan bahwa pengaturan *equalizer* iPod/iPhone diatur ke *flat*.
- Operasikan iPod/iPhone ketika terhubung ke produk.
- Jika iPod/iPhone tidak beroperasi dengan baik, lepaskan iPod/iPhone dari produk, lakukan *reset*, lalu hubungkan lagi.

Putar iPod

Tekan tombol MEDIA untuk mempersiapkan USB (iPod) sebagai *source*.

Source yang telah dipilih ditampilkan pada layar.

Memilih *Track (File)*

Tekan tombol ◀◀ atau tombol ▶▶ untuk memilih *track*.

Hal ini memungkinkan untuk memilih track berikutnya atau sebelumnya.

Memajukan atau memundurkan

Tekan tombol **⏮** atau tombol **⏭**.

Memungkinkan untuk memajukan/memundurkan.

Mengganti *Playback Mode*

Memungkinkan untuk memutar ulang dan memutar secara acak (*shuffle*).

Repeat Playback (RPT)

Tekan tombol **4RPT**.

Memutar ulang *track* yang saat ini sedang diputar.

CATATAN

- Menekan tombol sekali lagi akan membatalkan operasi.

Shuffle Playback (RDM)

Tekan tombol **5RDM**.

Memutar secara acak *track* yang sedang diputar yang ada di daftar kategori.

CATATAN

- Menekan tombol **5RDM** dua kali akan membatalkan operasi.

Memutar Album Secara Acak

Menekan tombol **5RDM** selama memutar album maka, *track* akan diputar secara acak.

Memutar album secara acak (*track* manapun yang ada pada album).

CATATAN

- Menekan tombol sekali lagi akan membatalkan operasi.

Pencarian *Track*

Kategori *search* atau nama *track*, dan memilih *track*.

1. Tekan tombol **SEL•PWR•VOL**.
2. Putar tombol **SEL•PWR•VOL** untuk memilih kategori.
3. Tekan tombol **SEL•PWR•VOL**. Kategori atau *track* yang ada pada kategori yang dipilih akan ditampilkan
4. Putar tombol **SEL•PWR•VOL** untuk memilih kategori atau *track*.
5. Tekan tombol **SEL•PWR•VOL**.

Ulangi langkah 1 sampai 4, lalu mencari *track*.

Pilih *track*, lalu tekan tombol **SEL•PWR•VOL** untuk memutar.

CATATAN

- Ketika kategori (level 1) sudah dipilih, tekan tombol **↵** untuk membatalkan mode pencarian *track*.
- Jika tidak terjadi pengoperasian selama 10 detik setelah memilih kategori, mode pencarian *track* akan dibatalkan.
- Ketika *track* dipilih, tekan tombol **↵** untuk kembali ke operasi sebelumnya.
- Ketika *track* dipilih, tahan tombol **↵** untuk membatalkan mode pencarian *track*.
- Pengoperasian iPod seperti memilih *track* akan membatalkan mode pencarian *track*.

Mendengarkan *File* Audio pada Perangkat USB*

E00736501623

Dengan menghubungkan perangkat *commercially-available* USB seperti memori USB ke produk ini, anda dapat memutar *file* audio melalui produk.

PERHATIAN

- Jangan meninggalkan perangkat USB di dalam kendaraan.
- Jangan memegang dan mengoperasikan perangkat ini di tangan anda saat sedang mengemudi karena sangat berbahaya.
- Jangan menggunakan *hard disc*, *card reader*, atau *memory reader*, karena kerusakan dapat terjadi pada data ini atau data yang terkandung di dalamnya. Jika keliru menghubungkan, maka nyalakan *ignition switch* ke posisi "LOCK" atau pilih mode pengoperasian di posisi OFF, lalu lepaskan.
- Karena ada risiko kehilangan data, direkomendasikan untuk mem-*back up* file.
- Tidak ada garansi sehubungan dengan kerusakan perangkat USB, kehilangan atau kerusakan pada data yang terkandung di dalamnya.
- *File* audio rusak atau hilang tergantung pada bagaimana perangkat diperlakukan, oleh karena itu disarankan agar mem-*back up* file.

CATATAN

- Bisa dihubungkan dengan pemutar audio digital yang mendukung spesifikasi kelas penyimpanan massal.
- Mengenai bagaimana untuk menghubungkan perangkat USB, lihat "Bagaimana menghubungkan perangkat memori USB" BAB 7.
- Ketika menghubungkan perangkat USB, gunakan kabel penghubung. Kegagalan saat menggunakan kabel penghubung karena beban yang tidak semestinya, atau kerusakan pada penghubung USB.
- Persiapkan perangkat untuk mengatasi tindakan yang membahayakan, seperti mencolokkan kabel penghubung saat mengemudi.
- Ketika memasukkan dan mengeluarkan USB, untuk keamanan sebaiknya hentikan dahulu kendaraan.
- Jangan memasukkan perangkat lain selain perangkat audio ke USB *port* karena dapat menyebabkan kerusakan.
- Bergantung status perangkat USB, memerlukan beberapa waktu sebelum perangkat dikenali, atau pemutaran segera mulai berjalan
- Fungsi tombol pada produk tidak akan berjalan saat perangkat USB terhubung, tergantung dari perangkat USB.
- Perbedaan spesifikasi dan pengaturan perangkat USB bisa menyebabkan perbedaan pengoperasian atau tampilannya, dan bisa menyebabkan perangkat tidak terhubung.

CATATAN

- Tergantung pada data audio pada perangkat USB, informasi *track* tidak dapat ditampilkan dengan benar.
- Tergantung pada status kendaraan dan perangkat, perangkat USB tidak dapat diputar setelah menyalakan mesin..
- Data yang mengandung informasi hak cipta tidak dapat diputar.
- Produk ini dapat memutar *file* dengan format audio MP3, WMA, dan AAC.
- Tergantung pada tipe perangkat USB, penggunaan tidak mungkin dilakukan, atau fungsi yang dapat digunakan mungkin dibatasi.
- Sistem file yang direkomendasikan untuk memori USB adalah FAT32.
- Kapasitas maksimal yang didukung untuk memori USB adalah 32GB.
- Jalankan perangkat USB yang mengandung *file* audio yang terekam ketika dihubungkan dengan produk.

Memutar File Audio pada Perangkat USB

Untuk pengaturan tekan tombol MEDIA

USB sebagai *source*. *Source* yang dipilih ditampilkan pada layar.

Memilih *Track* (*File*)

Tekan tombol |◀◀ atau tombol ▶▶| untuk memilih *track*.

Hal ini memungkinkan pemilihan *track* selanjutnya atau sebelumnya.

Memajukan atau memundurkan

Tahan tombol |◀◀ atau tombol ▶▶|.

Memungkinkan untuk memajukan/memundurkan.

Mengganti *Playback Mode*

Memungkinkan untuk memutar ulang dan memutar secara acak.

Repeat Playback (RPT)

Tekan tombol 4RPT.

Memungkinkan untuk memutar ulang dari *track* yang sedang diputar.

CATATAN

- Menekan tombol 4RPT dua kali akan membatalkan operasi.

Memutar Ulang *Folder*

Tekan tombol 4RPT ketika memutar ulang *track*.

Memutar ulang *track* pada folder yang sedang diputar.

CATATAN

- Menekan tombol sekali lagi akan membatalkan operasi.
- Jika sebuah *file* dipilih, pemutaran ulang *folder* tidak akan dibatalkan.

Folder Random Playback (RDM)

Tekan tombol 5RDM.

Memutar *track* pada folder yang diputar secara acak.

CATATAN

- Menekan tombol 5RDM dua kali akan membatalkan operasi.

Memutar Semua Folder Secara Acak

Tekan tombol 5RDM saat memutar *track* pada folder akan memutar *track* secara acak.

Akan memutar *track* pada semua folder secara acak.

CATATAN



- Menekan tombol sekali lagi akan membatalkan operasi.
- Jika file dipilih, pemutaran secara acak semua folder tidak akan dibatalkan.

Pencarian *Track*

Mencari *folder* dan *file*, dan memilih *track*.

1. Tekan tombol SEL•PWR•VOL.
2. Putar tombol SEL•PWR•VOL untuk memilih *folder*.
3. Tekan tombol SEL•PWR•VOL.
File yang ada pada *folder* terpilih akan ditampilkan.
4. Putar tombol SEL•PWR•VOL untuk memilih *file*.
5. Tekan tombol SEL•PWR•VOL.
Hal ini akan memutar *file (track)* yang terpilih.

CATATAN

- Ketika *folder* dipilih, tekan tombol  untuk membatalkan mode pencarian *track*.
- Jika tidak terjadi pengoperasian selama 10 detik setelah pemilihan *folder*, mode pencarian *track* akan dibatalkan.
- Ketika *file* dipilih, tekan tombol  untuk kembali ke operasi sebelumnya.
- Ketika *file* dipilih, tahan tombol  untuk membatalkan mode pencarian *track*.
- Pengoperasian seperti pemilihan *track* akan membatalkan mode pencarian *track*.

Mengggunakan AUX*

E00736901210

Dengan menghubungkan kabel input eksternal dan perangkat AUX ke produk, anda dapat memutar *track* pada perangkat ini melalui produk.

Tekan tombol MEDIA untuk memindahkan ke mode AUX.

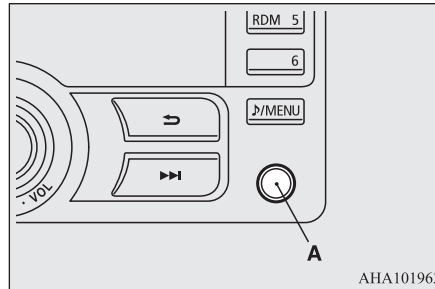

A- Penghubung *Auxiliary Audio* (*mini-jack*)

PERHATIAN

- Menghubungkan perangkat audio dengan mode input *external sound* yang dibatalkan, atau dengan suara yang diturunkan.

PERHATIAN

- Bahkan jika tidak dimasukkan, produk akan memilih AUX, oleh karena itu hati-hati dengan tingkat volume ketika produk tidak dimasukkan.

CATATAN

- *Noise* dapat terpancar, tergantung pada perangkat audio yang disambungkan.
- Untuk daya, gunakan sumber daya baterai termasuk pada perangkat audio yang akan disambungkan. Menggunakan perangkat audio yang tersambung saat mengisi ulang melalui *cigarette lighter socket* di kendaraan, dapat menyebabkan *noise* yang terpancar melalui *speaker*.
- Jika perangkat audio disambungkan, jangan memilih mode input *external sound*. Jika mode input *external sound* dipilih saat tidak ada perangkat audio yang disambungkan, makan akan ada suara yang terpancar melalui *speaker*.

Tampilan Indikator

E00738101232

Bagian ini menjelaskan konten dari *display indicator*.



Mengganti Mode Tampilan

E00738501278

Anda dapat mengganti konten dari *display indicator*.

Tekan tombol 1DISP untuk mengganti konten tampilan.

Setia kali tombol 1DISP ditekan, konten tampilan berubah.

⚠ PERHATIAN

- Pengoperasian penggantian konten tampilan, dapat mengganggu saat mengemudi dan mencegah berkendara dengan aman, oleh karena itu periksa salah keamanan sebelum mengoperasikannya.

📖 CATATAN

- Dapat menampilkan 10 karakter pada satu waktu. Untuk menampilkan 11 karakter atau lebih, tekan tombol 2PAGE, maka karakter berikutnya akan ditampilkan.

Saat pemutaran CD-DA

Tombol-tombol berikut ini secara berurutan adalah “Track no. + playtime”, “Disc text” dan “Track text”.

📖 CATATAN

- Jika tidak ada informasi *artist text* yang ditampilkan, maka akan ditampilkan “Track No. + playtime”.
- Jika tidak ada informasi *album text* yang ditampilkan, maka akan ditampilkan “DISC TEXT”.
- Jika tidak ada informasi *song text* yang ditampilkan, maka akan ditampilkan “TRACK TEXT”.

Selama pemutaran MP3/WMA/AAC

Tombol-tombol berikut ini secara berurutan adalah “Folder no/File no”, “Folder text”, “File text”, “Artist text”, “Album text” dan “Song text”.

CATATAN

- Jika tidak ada informasi *artist text* yang ditampilkan, maka akan ditampilkan “ARTIST”.
- Jika tidak ada informasi *album text* yang ditampilkan, maka akan ditampilkan “ALBUM”.
- Jika tidak ada informasi *song text* yang ditampilkan, maka akan ditampilkan “SONG”.

Saat pemutaran iPod

E00738901155

Pemutaran selain dari Podcast, tombol-tombol ini secara berurutan adalah “*Track No. + playtime*”, “*Artist text*”, “*Album text*” dan “*Song text*”.

Saat pemutaran Podcast, tombol-tombol ini secara berurutan adalah “*Track No. + playtime*”, “*Podcast name*”, “*Episode name*” dan “*Release date*”.

CATATAN

- Jika tidak ada informasi *artist text* yang ditampilkan, maka akan ditampilkan “ARTIST”.
- Jika tidak ada informasi *album text* yang ditampilkan, maka akan ditampilkan “ALBUM”.
- Jika tidak ada informasi *song text* yang ditampilkan, maka akan ditampilkan “SONG”.

Kualitas Audio dan Penyetelan *Volume Balance*

E00738201419

Mengganti pengaturan kualitas audio.

Penyetelan Kualitas Audio dan *Volume Balance*

1. Tekan tombol  /MENU.
2. Putar tombol SEL•PWR•VOL untuk memilih item pengaturan dan tekan tombol SEL•PWR•VOL. Memutar tombol SEL•PWR•VOL berlawanan arah atau searah jarum jam, item pengaturan akan mengubah hal berikut..
BASS↔TREBLE↔FADER↔BALANCE
3. Putar tombol SEL•PWR•VOL untuk mengatur item pengaturan yang dipilih.

Pengaturan	Putar kebalikan arah jarum jam	Putar searah jarum jam
BASS	-5~0 (Menurunkan frekuensi volume rendah)	0~+5 (Menaikkan frekuensi volume rendah)

Pengaturan	Putar kebalikan arah jarum jam	Putar searah jarum jam
TREBLE	-5~0 (Menurunkan frekuensi volume tinggi)	0~+5 (Menaikkan frekuensi volume tinggi)
FADER	R11~0 (Penekanan BELAKANG)	0~F11 (Penekanan DEPAN)
BALANCE	L11~0 (Penekanan KIRI)	0~R11 (Penekanan KANAN)

Pengaturan waktu

E00770700077

Bagian ini menjelaskan bagaimana mengatur waktu.

1. Tahan tombol **▶**/MENU.
2. Putar tombol SEL•PWR•VOL untuk memilih “CLOCK MODE” atau “CLOCK ADJUST MODE”.
3. Putar tombol SEL•PWR•VOL untuk menyelesaikan.
Item yang dipilih ditampilkan pada layar.

Mode Jam

Mode ini mengaktifkan pemilihan 12-jam atau 24-jam.

1. Putar tombol SEL•PWR•VOL untuk memilih 12-jam atau 24-jam.
2. Tekan tombol SEL•PWR•VOL untuk menyelesaikan lalu tampilan jam akan berubah.

Mode Pengaturan Jam

Pengaturan waktu secara manual.

1. Putar tombol SEL•PWR•VOL untuk mengatur jam.
2. Tekan tombol SEL•PWR•VOL untuk mengatur jam lalu geser untuk mengatur menit.
3. Putar tombol SEL•PWR•VOL untuk mengatur menit.
4. Tekan tombol **▶**/MENU.
Hal ini menyelesaikan pengaturan.

Troubleshooting

E00738401349

Jika suatu pesan muncul pada layar atau jika anda berpikir sesuatu tidak berjalan dengan baik, segera periksa item berikut.

Jika pesan berikut muncul...

Sebuah pesan akan ditampilkan pada produk sesuai dengan situasinya.

Mode	Pesan	Penyebab	Reaksi
CD	DISC_ERROR	<i>Disc</i> rusak dan/atau kotor.	Bersihkan permukaan yang akan dibaca pada <i>disc</i> .
	EJECT_E	<i>Disc</i> tidak dapat dikeluarkan.	Tunggu beberapa saat sebelum mengeluarkan lagi. Jika masih tetap terjadi, konsultasikan pada dealer resmi MITSUBISHI MOTORS.
	UNSUPPORT	Diputarnya file audio yang tidak didukung.	Pastikan file audio dapat diputar. → “File Audio (MP3/WMA/AAC)” (BAB 7)
	PROTECT	Diputarnya file audio yang dilindungi oleh DRM (<i>Digital Rights Management</i>).	Gunakan file audio tanpa DRM (<i>Digital Rights Management</i>).
	COM_ERROR	Membaca konten CD yang rusak karena suatu alasan.	Matikan <i>power</i> dan tunggu beberapa saat. Jika masih terjadi, konsultasikan pada dealer resmi MITSUBISHI MOTORS.

Mode	Pesan	Penyebab	Reaksi
USB	NO _ FILE	Tidak ada file audio yang dapat diputar.	Pastikan file audiodapat diputar. → “File audio (MP3/WMA/AAC)” (BAB 7)
	DEVICE _ ERR	Terhubungnya perangkat USB yang tidak didukung.	Konfirmasikan perangkat USB.
	BUS_POWER	Adanya arus listrik yang tinggi.	Konfirmasikan perangkat USB.
	UNSUPPORT	Diputarnya file audio yang tidak didukung.	Pilih file audio yang dapat diputar. → “File audio (MP3/WMA/AAC)” (BAB 7)
	PROTECT	Diputarnya file audio yang dilindungi (<i>Digital Rights Management</i>).	Pilih file audio yang dapat diputar. → “File audio (MP3/WMA/AAC)” (BAB 7)
	COM_ERROR	Membaca konten USB yang rusak karena suatu alasan.	Matikan <i>power</i> dan tunggu beberapa saat. Jika masih terjadi, konsultasikan pada dealer resmi MITSUBISHI MOTORS.
iPod	NO _ SONG	iPod/iPhone tidak berisikan track apapun telah terhubung.	Hubungkan iPod/iPhone yang berisikan track.
	DEVICE _ ERR	Data audio pada iPod/iPhone tidak dapat dibaca.	Pastikan iPod/iPhone dapat diputar. → “Merek dagang” (BAB 7)
	BUS_POWER	Adanya arus listrik yang tinggi.	Konfirmasikan perangkat USB.
	AUT-ERROR	iPod/iPhone tidak dapat dikenali dengan baik.	Konfirmasikan iPod/iPhone.
	COM_ERROR	Membaca konten iPod/iPhone yang rusak karena suatu alasan .	Matikan <i>power</i> dan tunggu beberapa saat. Jika masih terjadi, konsultasikan pada dealer resmi MITSUBISHI MOTORS..
	VER_ERROR	Versi <i>software</i> iPod/iPhone tidak didukung.	Ganti versi <i>software</i> dengan <i>software</i> yang didukung.

Antena*

E00710501902

Untuk melepaskan

Putar tiang (A) berlawanan arah jarum jam.

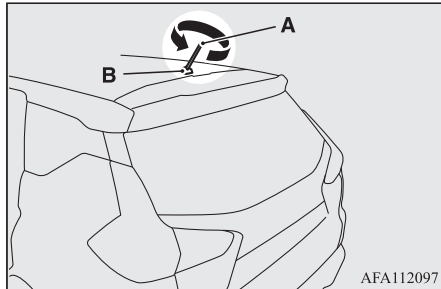
**Untuk memasang**

Sekrupkan tiang (A) searah jarum jam ke dasar (B) hingga bisa tertahan dengan aman.

CATATAN

- Pastikan untuk melepaskan antena atap pada kasus berikut:
 - Ketika memasuki pencucian mobil otomatis.
 - Ketika memasang penutup mobil pada kendaraan.
 - Ketika memasuki bangunan dengan atap yang rendah.

Link System*

E00764501934

Link System mengambil alih semua kendali dari perangkat yang terhubung melalui terminal input USB yang memungkinkan perangkat untuk beroperasi dengan menggunakan tombol-tombol pada kendaraan. Lihat “Terminal input USB” BAB 7.

Terminal input USB*

E00761901852

Anda dapat menghubungkan perangkat memori USB atau iPod* untuk memutar file musik yang tersimpan pada perangkat memori USB atau iPod.

Bagian ini menjelaskan bagaimana untuk menghubungkan dan mengeluarkan perangkat memori USB atau iPod.

Lihat bagian berikut untuk rincian bagaimana memutar file musik.

Lihat “Mendengarkan iPod” BAB 7.

Lihat “Mendengarkan File Audio pada perangkat USB” BAB 7.

*: “iPod” adalah merek dagang terdaftar dari Apple Inc. di Amerika dan negara lainnya.

Bagaimana menghubungkan perangkat memori USB

E00762001805

1. Parkirkan kendaraan anda di tempat yang aman lalu putar *ignition switch* ke posisi “LOCK” atau memilih mode pengoperasian pada posisi OFF.
2. Buka tutup terminal input USB (A) pada *console* tengah.

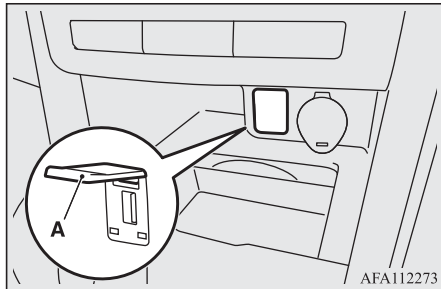

AFA112273

3. Sambungkan kabel penghubung USB yang tersedia secara komersial (C) ke perangkat memori USB (B).

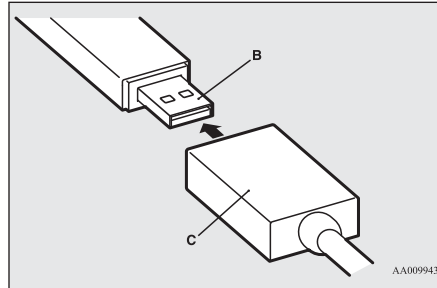

4. Sambungkan kabel penghubung USB (C) ke terminal input USB (D).

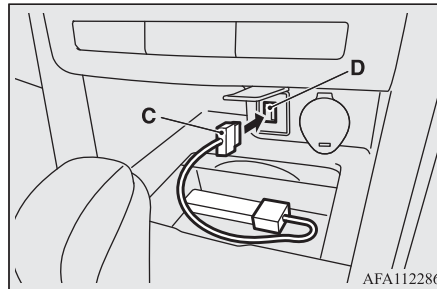

5. Untuk melepaskan kabel penghubung USB, putar *ignition switch* ke posisi “LOCK” atau pilih mode pengoperasian pada posisi OFF lalu lakukan langkah pemasangan secara terbalik.

PERHATIAN

- Setelah melepaskan kabel penghubung USB, pastikan untuk menutup tutup terminal. Masuknya materi asing dapat menyebabkan kerusakan pada terminal.

CATATAN

- Jangan menghubungkan perangkat memori USB langsung ke terminal input USB. Bisa mengakibatkan perangkat memori USB rusak.

Bagaimana menghubungkan iPod

E00762101851

1. Parkirkan kendaraan anda di tempat yang aman lalu putar *ignition switch* ke posisi “LOCK” atau memilih mode pengoperasian pada posisi OFF.
2. Buka tutup terminal input USB (A) pada *console* tengah.

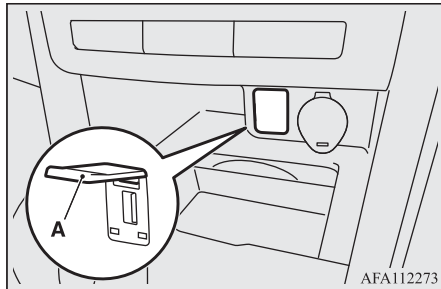

AFA112273

3. Sambungkan kabel penghubung ke iPod.

CATATAN

- Gunakan kabel penghubung yang asli dari Apple Inc.

4. Sambungkan kabel penghubung (B) ke terminal input USB (C).

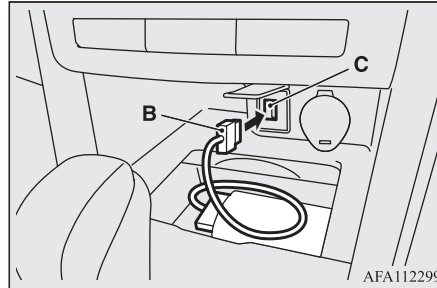

AFA112299

5. Untuk melepaskan kabel penghubung, putar *ignition switch* ke posisi “LOCK” atau pilih mode pengoperasian pada posisi OFF lalu lakukan langkah pemasangan secara terbalik.

PERHATIAN

- Setelah melepaskan kabel penghubung USB, pastikan untuk menutup tutup terminal. Masuknya materi asing dapat menyebabkan kerusakan pada terminal.

Tipe perangkat yang dapat dihubungkan dan spesifikasi file yang didukung

E00762201575

Untuk rincian tentang tipe perangkat yang dapat dihubungkan dan spesifikasi file yang didukung, lihat manual dan BAB berikut.

[Untuk kendaraan yang dilengkapi dengan radio AM/FM/ pemutar CD dengan AUX]

Lihat “Mendengarkan iPod”, “Mendengarkan File Audi opada Perangkat USB” dan “File Audio (MP3/WMA/AAC)” pada BAB 7.

[Untuk kendaraan yang dilengkapi dengan Display audio]

Lihat buku manual terpisah.

Sun visor

E00711202772

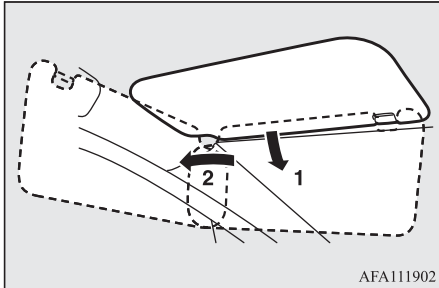

AFA111902

- 1- Untuk menahan silau dari depan
- 2- Untuk menahan silau dari samping

Vanity mirror*

Vanity mirror terpasang di bagian belakang sun visor.

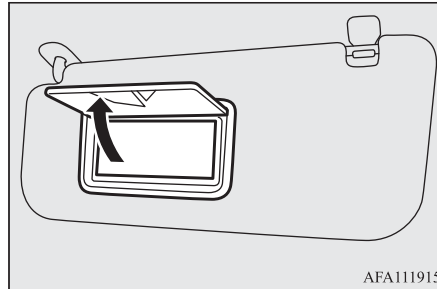

AFA111915

Ticket holder

Holder (A) berlokasi di bagian belakang sun visor.

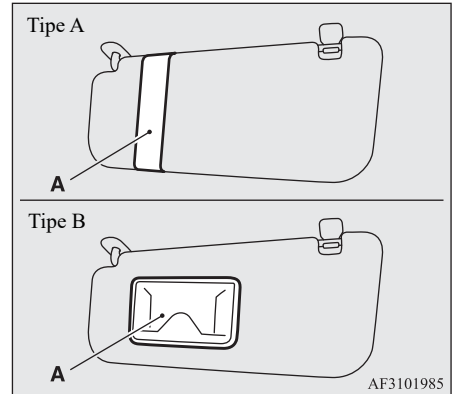

AF3101985

⚠ PERHATIAN

- Jangan meninggalkan kartu plastik pada ticket holder (Tipe B).
Karena interior kendaraan akan menjadi sangat panas jika kendaraan parkir dibawah sinar matahari yang kuat, kartu dapat berubah bentuk atau retak.

Soket aksesoris

E00711603092

⚠ PERHATIAN

- Pastikan untuk menggunakan aksesoris tipe “*plug-in*” yang beroperasi pada 12 V dan 120 W atau kurang dari itu. Ketika menggunakan lebih dari satu soket aksesoris dalam satu waktu, pastikan bahwa aksesoris listrik pada 12 V dan total konsumsi daya tidak melebihi 120 W.
- Penggunaan dalam waktu lama dari alat listrik tanpa menyalakan mesin dapat menghabiskan baterai.
- Ketika soket aksesoris tidak digunakan, pastikan untuk memasang tutupnya, karena soket aksesoris bisa tersumbat material asing dan bisa menyebabkan koslet.

Untuk menggunakan aksesoris tipe *plug-in*, lepaskan tutup dan masukkan *plug-in* ke soket aksesoris.

📖 CATATAN

- Soket aksesoris pada 3 tempat dapat digunakan pada satu waktu sekaligus.

Soket aksesoris dapat digunakan ketika kunci kontak atau mode pengoperasian pada posisi ON atau ACC.

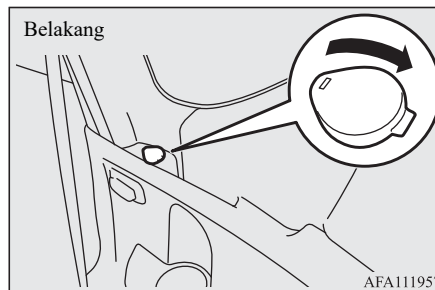
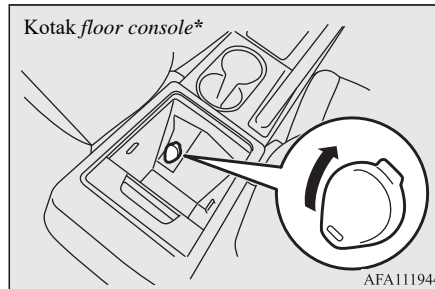
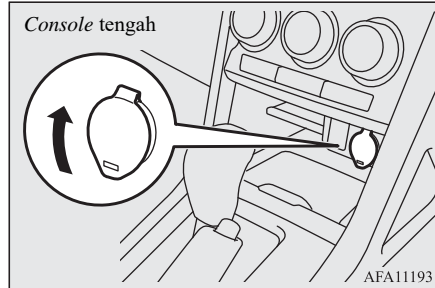

Lampu ruangan

E00712003022

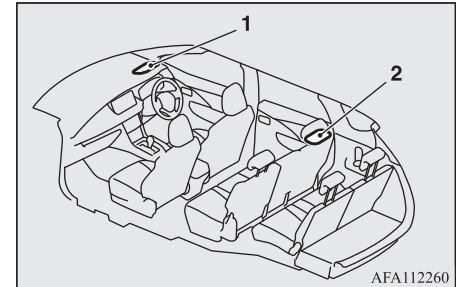

- 1- Lampu ruangan (depan)
- 2- Lampu ruangan (belakang)

📖 CATATAN

- Jika anda meninggalkan lampu menyala tanpa menyalakan mesin, anda akan kehabisan baterai (aki). Sebelum anda meninggalkan kendaraan, pastikan semua lampu mati.

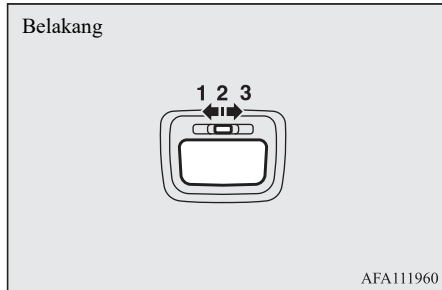
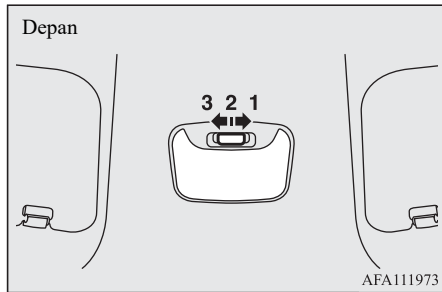

Posisi tombol lampu	Kontrol On/off
1- (☺)	Lampu menyala meskipun pintu atau pintu belakang dibuka atau ditutup.

Posisi tombol lampu	Kontrol On/off
2- Pintu (●)	<p>Fungsi yang tertunda</p> <p>Lampu menyala ketika pintu atau pintu belakang dibuka. Lampu mati sekitar 15 detik setelah semua pintu dan pintu belakang ditutup.</p> <p>Bagaimanapun, lampu akan segera mati jika pintu dan pintu belakang ditutup pada kasus berikut:</p> <ul style="list-style-type: none"> ● Ketika <i>ignition switch</i> berubah ke posisi “ON” atau mode pengoperasian pada posisi ON. ● Ketika fungsi <i>lock</i> pintu tengah digunakan untuk mengunci kendaraan. ● Ketika tombol <i>keyless entry</i> atau tombol <i>keyless operation</i> digunakan untuk mengunci kendaraan. ● Jika kendaraan yang dilengkapi dengan <i>keyless operation system</i>, saat fungsi <i>keyless operation</i> digunakan untuk mengunci kendaraan.

Posisi tombol lampu	Kontrol On/off
	<p>Fungsi auto cut-out</p> <p>Jika lampu dibiarkan menyala dengan <i>ignition switch</i> pada posisi “LOCK” atau “ACC” atau mode pengoperasian pada posisi OFF atau ACC, lalu pintu atau pintu belakang dibuka, maka lampu akan mati secara otomatis setelah sekitar 30 menit.</p> <p>Lampu akan menyala lagi setelah mati secara otomatis pada kondisi berikut:</p> <ul style="list-style-type: none"> ● Ketika kunci kontak diatur ke posisi “ON” atau mode pengoperasian pada posisi ON. ● Ketika <i>keyless entry system</i> atau <i>keyless operation system</i> dioperasikan. ● Ketika semua pintu dan pintu belakang ditutup.
3- OFF (○)	Lampu mati meskipun pintu atau pintu belakang ditutup.

CATATAN

- Ketika kunci kontak dilepaskan atau mode operasi ditempatkan di OFF saat pintu dan pintu bagasi tertutup, lampu menyala dan setelah sekitar 15 detik akan mati.
- Waktu hingga lampu mati (tertunda mati) bisa diatur. Untuk rinciannya, konsultasikan ke dealer resmi MITSUBISHI MOTORS.
- Fungsi *auto cut-out* tidak dapat dioperasikan ketika tombol lampu ruangan depan pada posisi “☀️”. Fungsi ini juga bisa dinonaktifkan. Untuk rinciannya, konsultasikan ke dealer resmi MITSUBISHI MOTORS.

Tempat penyimpanan

E00713103525

PERHATIAN

- Jangan tinggalkan korek api, minuman ringan berkarbonasi, dan kaca mata di kabin ketika memarkirkan kendaraan saat cuaca panas terik. Kabin akan menjadi sangat panas, sehingga korek api dan item yang mudah terbakar bisa menimbulkan api dan minuman kaleng yang belum dibuka bisa meledak. Kacamata dengan lensa atau material plastik pun bisa jadi berubah bentuk atau retak.
- Biarkan tutup dari tempat penyimpanan dalam keadaan tertutup ketika mengemudikan kendaraan. Tutup atau isi dari tempat penyimpanan bisa menyebabkan luka/cedera.

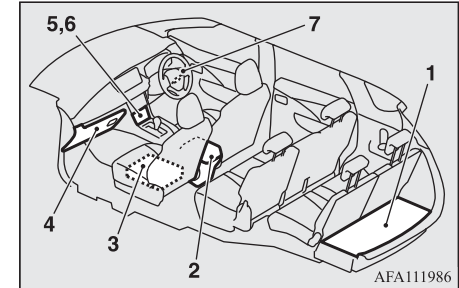

- 1- Kotak *luggage floor*
- 2- Kotak *floor console*
- 3- *Lower tray* kursi penumpang
- 4- *Glove box*
- 5- *Instrument panel lower tray*
- 6- *Instrument panel lower secret box*
- 7- *Instrument panel lower box* sisi pengemudi

Laci penyimpanan (*glove box*)

E00726201395

Untuk membuka, tarik tuas (A).

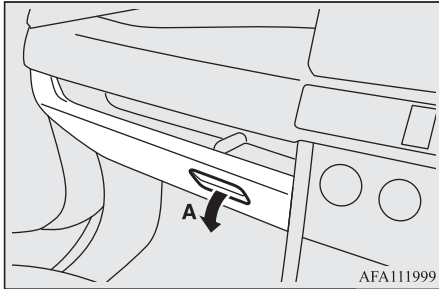

Kotak penyimpanan bawah sisi pengemudi

E00777400028

Untuk membuka, tarik tuas (A).

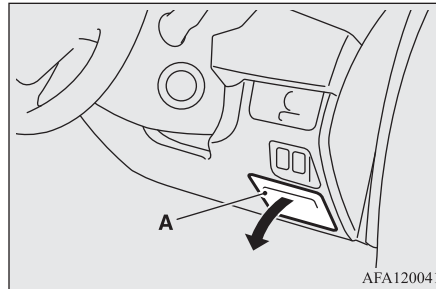

Tray penyimpanan bawah

E00777500032

Tray penyimpanan bawah berada di bagian *console* tengah.

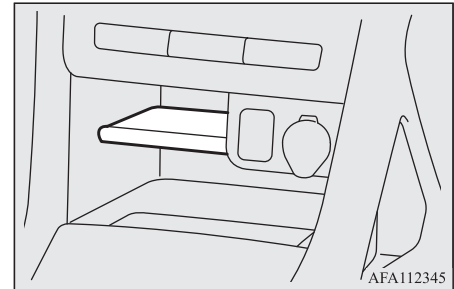

CATATAN

- Tarik partisi (A) dari *tray* penyimpanan bawah ke arah depan untuk membukanya. Simpan partisi yang dilepaskan dengan hati-hati supaya tidak hilang..

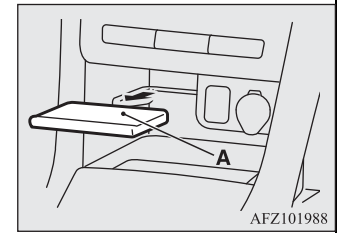

Kotak rahasia pada panel instrument

E00777600033

Kotak rahasia pada panel instrument adalah ruang penyimpanan yang kecil dengan penutupnya yang berlokasi di bawah *console* tengah. Untuk membuka kotak rahasia pada panel instrumen, tempatkan jari anda pada pegangan penutup (A) dari cover lalu dorong.

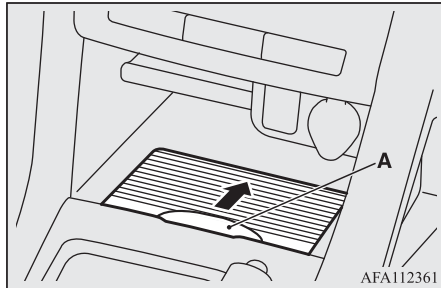

CATATAN

- Kabel untuk perangkat USB dapat melewati lubang (B) dekat pegangan penutup (A).

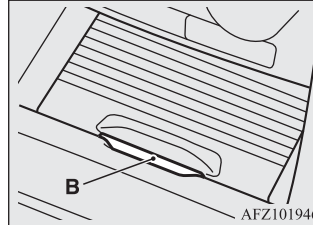

- Jangan gunakan kotak rahasia sebagai asbak. Hal ini dapat mengakibatkan kebakaran atau *tray* rusak.

Konsol box tengah

E00723302422

Tipe 1

Masukkan jari anda ke dalam mulut (B) pada panel atas (A) dari konsol box dan buka panel dengan perlahan.

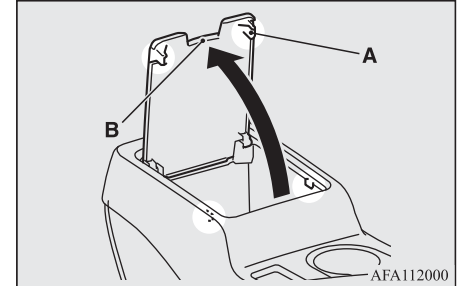

CATATAN

- Ketika panel atas membuka, maka panel dapat ditarik dan dilepaskan. Simpanlah panel atas yang dilepaskan dengan hati-hati agar tidak hilang.

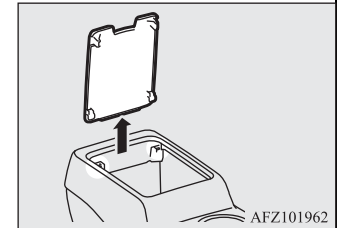

Tipe 2

Untuk membuka kotak konsol box, tempatkan jari anda di pegangan (A) dari tutupnya dan dorong perlahan.

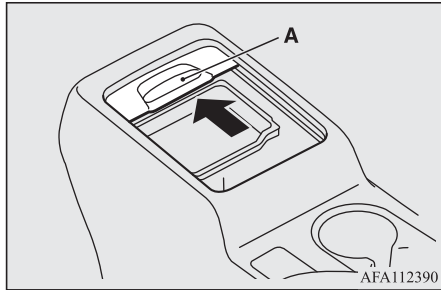

CATATAN

- Tray (B) bisa dilepaskan. Tray yang dilepaskan dapat disimpan pada kotak konsol box.



Kotak penyimpanan lantai ruang bagasi

E00718702037

Kotak untuk menyimpan peralatan berlokasi di dalam ruang bagasi.

Untuk menggunakan kotak ini, angkat papan lantai bagasi.

Tarik tali (A) keatas untuk mengangkat papan lantai bagasi.

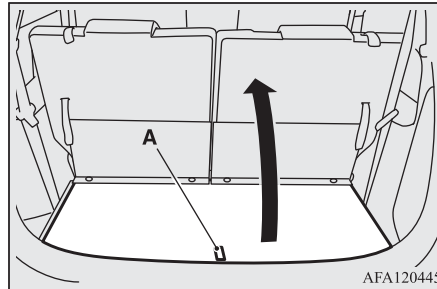

Ruang pada sisi kiri dan kanan kotak penyimpanan lantai bagasi dapat digunakan untuk menyimpan item kecil.

Under tray kursi penumpang

E00725701058

Untuk menggunakan tray, angkat perlahan dan tarik kedepan.

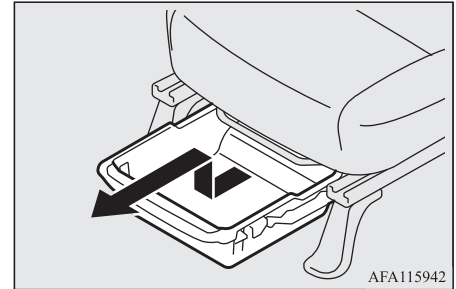

CATATAN

- Ketika menggunakan tray pada kursi belakang, angkat tray perlahan dan tarik ke belakang.

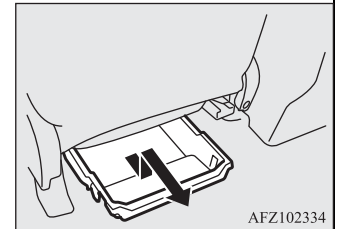

Melepaskan dan memasang *tray*

Untuk melepaskan *tray*, tarik *tray* ke depan hingga berhenti/penuh, kemudian tarik keluar dari rel sambil menekan kait kiri dan kanan untuk mengamankan *tray* ke rel.

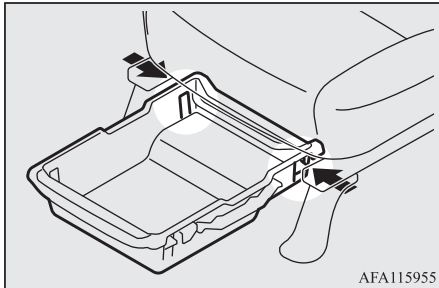

Untuk memasang *tray*, luruskan kait kiri dan kanan dengan rel, lalu geser *tray* ke rel-nya.

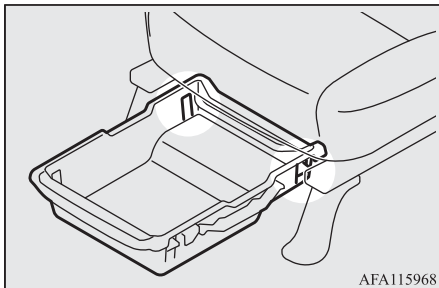

CATATAN

- *Tray* dapat dilepaskan dan dipasang dari depan atau belakang kursi penumpang.

PERHATIAN

- Pastikan untuk mendorong masuk *tray* hingga terkunci pada tempatnya sehingga tidak akan terbuka saat anda mengemudi.
- Jangan menyimpan item dengan total berat 2 kg atau lebih pada *tray*. Item tersebut dapat terlempar dari *tray* saat pengerem mendadak dan bisa menyebabkan kecelakaan.
- Jangan membuka atau menutup *tray* saat mengemudi. Karena, hal tersebut dapat menyebabkan kecelakaan.

Tempat penyimpanan gelas

E00714502587

PERINGATAN

- Jangan menyipratkan air atau menumpahkan minuman di dalam kendaraan. Jika tombol, kabel atau komponen listrik basah, bisa mengakibatkan kerusakan atau kebakaran. Jika anda tidak sengaja menumpahkan minuman, segera lap cairan dan segera konsultasikan ke dealer resmi MITSUBISHI MOTORS.

PERHATIAN

- Jangan minum saat sedang mengemudi. Hal ini dapat mengganggu dan menyebabkan kecelakaan.

Untuk kursi depan

Tempat menyimpan gelas berlokasi diantara kursi depan.

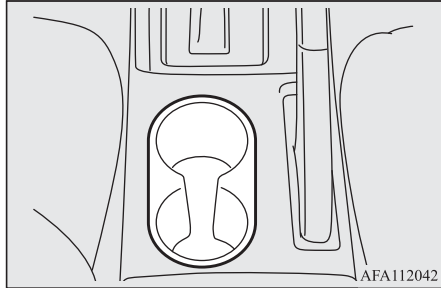

Untuk kursi ketiga

E00719001173

Tempat penyimpanan gelas berlokasi di kedua sisi kursi ketiga.

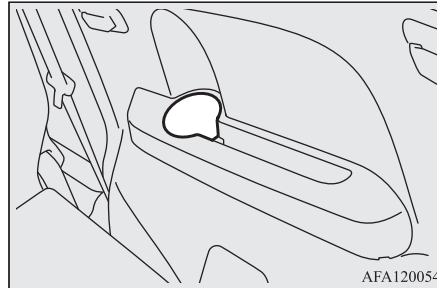

Tempat penyimpanan botol

E00718201716

⚠ PERINGATAN

- Jangan menyipratkan air atau menumpahkan minuman di dalam kendaraan. Jika tombol, kabel atau komponen listrik basah, bisa mengakibatkan kerusakan atau kebakaran. Jika anda tidak sengaja menumpahkan minuman, segera lap cairan sebanyak mungkin dan segera konsultasikan ke dealer resmi MITSUBISHI MOTORS.

⚠ PERHATIAN

- Jangan minum saat sedang mengemudi. Hal ini dapat mengganggu dan menyebabkan kecelakaan.
- Minuman bisa tumpah karena getaran dan guncangan saat mengemudi. Jika minuman panas yang tumpah, anda bisa terluka karena panasnya minuman.

Ada tempat menyimpan botol pada kedua sisi dari pintu depan dan belakang.



CATATAN

- Jangan menyimpan cangkir atau minuman kaleng di tempat menyimpan botol.
- Tutup botol minuman dengan kuat sebelum menyimpannya.
- Beberapa botol terlalu besar atau bentuknya tidak sesuai dengan tempat menyimpan botol.

Pengait barang

E00732901397

Item ringan dapat digantung di kait khusus.

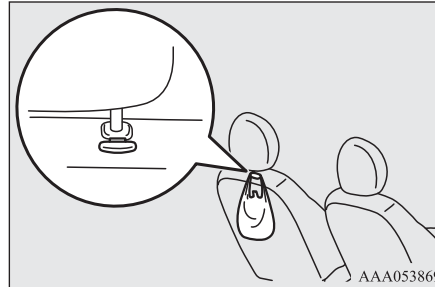

CATATAN

- Jangan menggantung benda yang berat (lebih dari 5 kg) pada kait. Melakukan hal tersebut dapat mengakibatkan kerusakan pada kait.

Assist grip

E00732801514

Assist grip (berlokasi diatas pintu pada *headliner*) tidak dirancang untuk menahan badan. *Assist grip* digunakan hanya ketika anda duduk pada kendaraan.

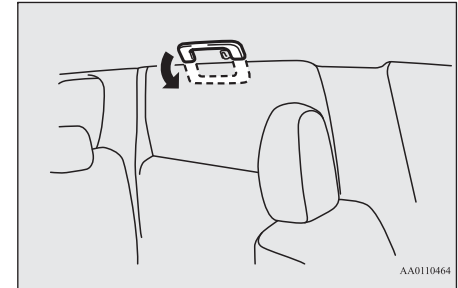

PERHATIAN

- Jangan gunakan *assist grip* ketika masuk atau keluar kendaraan. *Assist grip* dapat lepas dan menyebabkan anda jatuh.

Gantungan pakaian

E00725601813

Terdapat gantungan pakaian di kedua sisi pada *assist grip* kursi kedua.

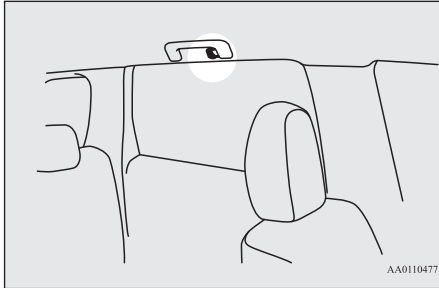

Bab 8 - Untuk keadaan darurat

Jika kendaraan mogok	8-2
Jika mode pengoperasian tidak dapat diubah ke OFF (kendaraan dengan <i>keyless operation system</i>)	8-2
Menghidupkan mesin secara darurat	8-2
Mesin terlalu panas (<i>overheat</i>)	8-4
Peralatan dan dongkrak	8-6
Cara mengganti ban	8-7
Menderek	8-13
Pengoperasian pada kondisi mengemudi yang buruk	8-17

Jika kendaraan mogok

E00800102479

Apabila kendaraan mogok di perjalanan, dorong kendaraan ke bahu jalan dan hidupkan lampu *hazard* dan pasang segitiga peringatan, dll.

Lihat “Tombol *flasher* peringatan bahaya” pada BAB 5.

Jika mesin mati/mogok

Pengoperasian dan pengendalian kendaraan akan terpengaruh bila mesin mati. Sebelum memindahkan kendaraan ditempat yang aman, perhatikan hal-hal berikut ini:

- Tenaga pengereman menjadi tidak bekerja dan kerja pedal menjadi bertambah berat. Injak pedal rem lebih kuat dari biasanya..
- Karena sistem *power steering* tidak bekerja, setir akan terasa berat bila diputar.

Jika mode pengoperasian tidak dapat diubah ke OFF (kendaraan dengan *keyless operation system*)

E00804900367

Jika mode pengoperasian tidak dapat diubah ke OFF, lakukan prosedur berikut.

1. Pindahkan tuas selektor ke posisi “P” (PARK), kemudian ubah mode pengoperasian ke OFF. (Untuk kendaraan dengan A/T)
2. Salah satu penyebab lainnya kemungkinan karena lemahnya tegangan baterai. Jika hal tersebut terjadi, *keyless entry system*, fungsi *keyless operation system*, dan pengunci setir tidak akan beroperasi. Hubungi dealer resmi MITSUBISHI MOTORS.

Menghidupkan mesin secara darurat

E00800504783

Jika mesin tidak dapat dihidupkan karena baterai lemah atau mati, baterai dari kendaraan lain dapat dipakai untuk menghidupkan mesin dengan menggunakan kabel *jumper*.

PERINGATAN

- Untuk menghidupkan mesin dengan menggunakan kabel *jumper* dari kendaraan lain, lakukan langkah yang benar sesuai petunjuk berikut. Langkah yang salah dapat mengakibatkan kebakaran atau ledakan atau kerusakan kendaraan.
- Jauhkan baterai dari percikan listrik, rokok dan api, karena dapat menyebabkan meledaknya baterai.

PERHATIAN

- Jangan menghidupkan mesin dengan menarik atau mendorong kendaraan. Hal ini dapat merusak kendaraan.
- Pastikan kendaraan penolong memiliki sebuah baterai berkapasitas 12 Volt. Jika tidak, maka dapat terjadi korsleting yang dapat merusak kedua kendaraan.
- Gunakan kabel yang sesuai dengan ukuran baterai untuk mencegah kabel terlalu panas.

⚠ PERHATIAN

- Periksa kabel *jumper* apakah terdapat kerusakan dan korosi sebelum digunakan.
- Pakai kaca mata pelindung ketika bekerja dekat baterai.
- Jauhkan baterai dari jangkauan anak-anak

1. Dekatkan kedua kendaraan sampai kabel *jumper* dapat tercapai, tetapi pastikan kendaraan tidak menempel satu sama lain
2. Matikan semua lampu, dan beban elektrik lainnya.
3. Pasang rem parkir dengan baik pada setiap kendaraan. Tempatkan A/T atau CVT di “P” (*PARK*) atau M/T di “N” (*NEUTRAL*). Matikan mesin.

⚠ PERINGATAN

- Matikan dulu kunci kontak pada kedua kendaraan. pastikan kabel atau pakaian anda tidak terlilit oleh kipas atau *drive belt*. Kecelakaan dapat timbul karena hal ini.

4. Pastikan cairan elektrolit baterai pada level mencukupi.
Lihat “Baterai” di BAB 10.

⚠ PERINGATAN

- Jika cairan elektrolit tidak terlihat atau terlihat membeku, **Jangan mencoba melakukan jumper!**
Baterai dapat pecah atau meledak jika temperaturnya dibawah titik beku atau jika tidak diisi pada level yang tepat.
- Elektrolit adalah cairan sulfur yang korosif.

Jika tangan, mata dan pakaian serta permukaan cat kendaraan terkena elektrolit (cairan baterai), segeralahh cuci bersih dengan air. Jika elektrolit mengenai mata, segera cuci dengan air sampai bersih, dan dapatkan bantuan medis dengan segera.

5. Hubungkan salah satu ujung kabel *jumper*
 - ① ke terminal positif (+) baterai yang lemah (A), dan ujung lainnya ② ke terminal positif (+) dari baterai pembantu (B).

Hubungkan salah satu ujung kabel *jumper* ③ ke terminal negatif (-) dari baterai penolong, dan ujung lainnya ④ ke posisi yang ditunjukkan (pada gambar) dari kendaraan dengan baterai yang lemah pada titik jauh dari baterai.

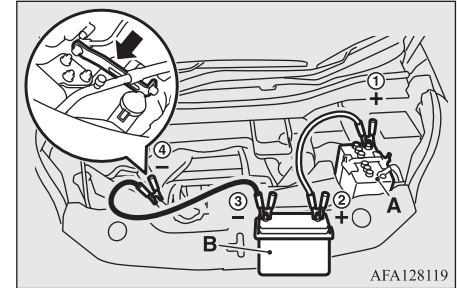

⚠ PERINGATAN

- Pastikan bahwa hubungan ④ dilakukan pada posisi yang ditunjukkan (pada gambar). Jika koneksi dilakukan langsung ke sisi negatif (-) pada baterai, gas mudah terbakar yang dihasilkan oleh baterai dapat terbakar dan meledak.
- Ketika menghubungkan kabel *jumper*, jangan menghubungkan kabel positif (+) ke terminal negatif (-). Karena dapat menimbulkan percikan api yang dapat membuat baterai meledak.

⚠ PERHATIAN

- Lakukan dengan hati-hati agar kabel *jumper* tidak terjebak di kipas pendingin atau bagian berputar lainnya di ruang mesin.

Mesin terlalu panas (overheat)

6. Hidupkan mesin pada kendaraan penolong, biarkan mesin selama beberapa menit, kemudian hidupkan mesin pada kendaraan yang baterainya lemah.

⚠ PERHATIAN

- Jagalah agar mesin kendaraan penolong tetap hidup.

7. Setelah mesin dihidupkan, lepaskan kabel-kabel dengan urutan sebaliknya dan biarkan mesin tetap hidup selama beberapa menit.



📖 CATATAN

- Jika kendaraan bergerak tanpa baterai yang terisi penuh, maka kinerja mesin yang halus dapat hilang dan lampu peringatan *Anti-lock Brake System (ABS)* menyala. Lihat “*Anti-lock brake system (ABS)*” di BAB 6.

Mesin terlalu panas (overheat)

E00800604481

Ketika mesin terlalu panas, peringatan akan ditampilkan pada instrumen *cluster* sebagai berikut.

- Layar informasi pada *multi information display* akan terganggu dan tampilan peringatan suhu pendingin mesin akan muncul. Dan “” akan berkedip. (TFT color LCD)
- “” akan berkedip. (Mono-tone LCD)

Jika hal ini terjadi, ambil langkah-langkah perbaikan berikut :

1. Berhentikan kendaraan di tempat yang aman.
2. Periksa apakah uap berasal dari ruang mesin.

[Jika uap bukan berasal dari ruang mesin]

Dengan mesin yang masih menyala, angkat kap mesin untuk memberikan [Jika uap berasal dari ruang mesin] Matikan mesin, dan bila uap berhenti, angkat kap mesin untuk memberikan ventilasi pada ruang mesin. Lalu nyalakan kembali mesin.

⚠ PERINGATAN

- Jangan membuka kap mesin jika uap keluar dari ruang mesin, karena uap dan air panas dapat menyembur dan melukai anda. Air panas dapat menyembur meskipun tidak keluar uap, dan beberapa bagian akan menjadi sangat panas. Berhati-hatilah ketika membuka kap mesin.
- Hati-hatilah terhadap uap panas, yang dapat meledakkan penutup tangki penyimpanan.
- Jangan mencoba untuk melepas penutup radiator ketika mesin masih panas.

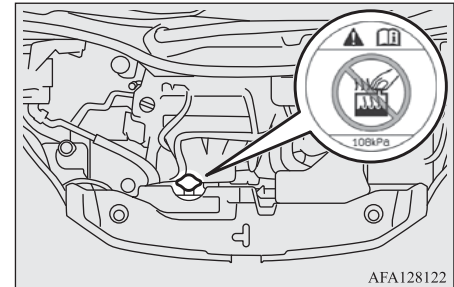

3. Pastikan kipas pendingin (A) berputar.
[Jika kipas pendingin berputar]
Setelah peringatan tingginya temperatur *coolant* sudah mati, hentikan mesin.
[Jika kipas pendingin tidak berputar]

Segera matikan mesin dan hubungi dealer resmi MITSUBISHI MOTOR untuk mendapatkan bantuan.



*: Bagian depan kendaraan

⚠ PERINGATAN

- Berhati-hatilah, jangan sampai tangan atau baju anda tersangkut pada kipas.
- Karena *resistor* (B) kemungkinan masih panas saat kipas pendingin sudah berhenti, jangan menyentuh *resistor*. Anda bisa mengalami luka bakar.

4. Periksa level air pendingin pada tangki cadangan (C).

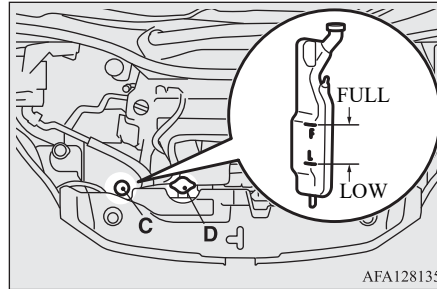

5. Tambahkan cairan pendingin (*coolant*) ke radiator dan / atau tangki cadangan jika diperlukan. (Lihat bagian “Pemeliharaan”.)

⚠ PERINGATAN

- Pastikan mesin telah dingin sebelum melepaskan penutup radiator (D), karena uap panas atau air mendidih dapat menyembur dari lubang pengisian dan dapat melukai anda.

⚠ PERHATIAN

- Jangan menambahkan cairan pendingin ketika mesin masih panas, hal ini dapat merusak mesin. Tunggu sampai mesin cukup dingin, kemudian tambahkan pendingin sedikit demi sedikit.

6. Periksa selang radiator dari kebocoran dan *drive belt* dari kenduran dan kerusakan.

Jika terdapat kerusakan pada sistem pendingin atau *drive belt*, kami sarankan anda untuk memeriksakan dan memperbaikinya.

Peralatan dan dongkrak

E00800902839

Penyimpanan

Peralatan dan dongkrak tersimpan di bagian kanan dari ruang bagasi

Lokasi penyimpanan peralatan dan dongkrak harus selalu diingat untuk keperluan darurat.

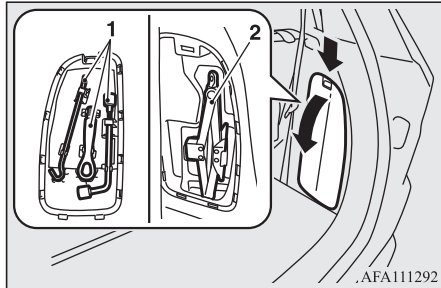

- 1- Peralatan
- 2- Dongkrak

Peralatan

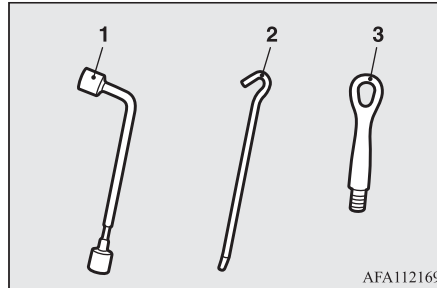

- 1- Kunci roda
- 2- Gagang dongkrak
- 3- Pengait derek

Dongkrak

Cara melepaskan

1. Lepaskan penutup dongkrak.
2. Kendurkan dan lepaskan dongkrak dari tempatnya (A).

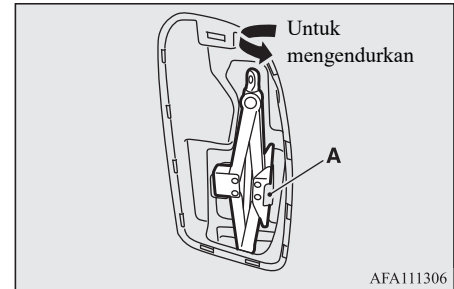

Cara menyimpan

1. Kendurkan dongkrak, dan kembalikan ke posisi awalnya.
2. Panjangkan dongkrak dan pasang penutup dongkrak.

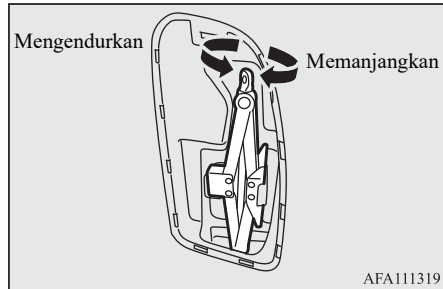

Cara mengganti ban

E00801204282

Sebelum mengganti ban, pertama-tama hentikan kendaraan anda pada tempat yang rata dan aman.

1. Parkir kendaraan di tempat yang rata dan stabil, bebas dari kerikil, dll.
2. Pasang rem parkir dengan kuat.
3. Pada kendaraan M/T, matikan mesin dan pindahkan tuas gigi ke posisi “R” (*Reverse*).

Pada kendaraan A/T, pindahkan tuas selektor ke posisi “P” (*PARK*) dan matikan mesin.

4. Nyalakan lampu *hazard* dan pasang segitiga pengaman, dll., pada jarak yang mencukupi dari kendaraan, dan keluarkan semua penumpang dari kendaraan.
5. Untuk mencegah kendaraan menggelinding ketika diangkat dengan dongkrak, letakkan pengganjal atau balok (A) pada ban secara diagonal berlawanan dengan ban yang diganti (B).

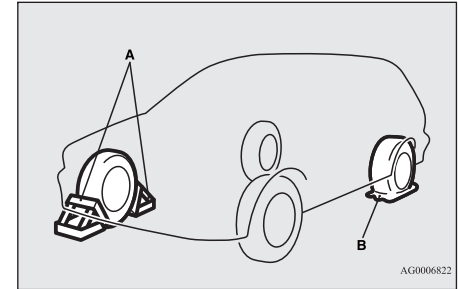

⚠ PERINGATAN

- Pastikan anda memberikan pengganjal pada ban yang benar ketika mendongkrak kendaraan. Jika kendaraan bergerak ketika didongkrak, dongkrak dapat lepas dari posisinya, dan menyebabkan kecelakaan.

📖 CATATAN

- Pengganjal yang diperlihatkan dalam gambar tidak diberikan bersama kendaraan anda. Disarankan anda memiliki satu buah di kendaraan anda untuk dipakai saat diperlukan.
- Jika pengganjal tidak ada, gunakan batu atau benda lain yang cukup besar untuk menahan roda di posisinya.

6. Siapkan gagang dongkrak dan kunci roda. Lihat “Peralatan dan dongkrak” di BAB 8.

Informasi ban cadangan

E00803602114

Ban cadangan disimpan di bagian bawah bagasi.

Periksa tekanan angin ban cadangan secara berkala dan pastikan siap untuk digunakan dalam keadaan darurat kapan saja.

Menjaga tekanan angin ban pada batas tertinggi dari spesifikasi yang ditentukan akan memastikan bahwa ban selalu dapat digunakan pada kondisi apapun (penggunaan dalam kota/kecepatan tinggi, variasi berat muatan, dll.).

⚠ PERHATIAN

- Tekanan angin ban harus diperiksa secara berkala dan dijaga pada tekanan spesifik ketika disimpan.

Mengemudi dengan tekanan angin ban kurang dapat menyebabkan kecelakaan. Jika tidak ada pilihan lain selain menggunakan ban dengan tekanan yang kurang, mengemudilah dengan perlahan dan segeralah menambah tekanan angin ban bila memungkinkan. (Lihat “Tekanan ban” di BAB 10)

Cara melepas ban cadangan

E00803501914

1. Buka pintu belakang dan buka lantai bagasi (A).

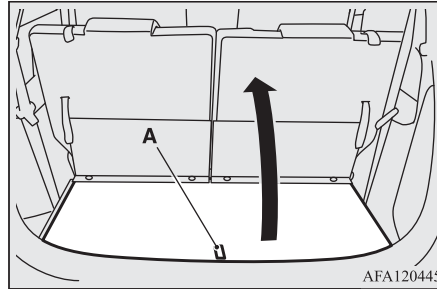

2. Lepaskan penutup baut tempat penyangga ban (B).

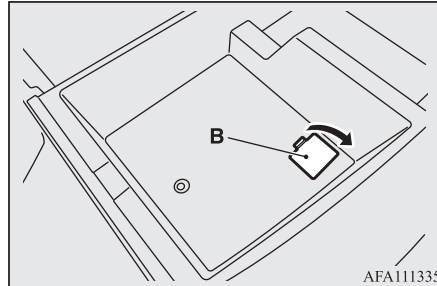

3. Pertama, tahan kunci roda seperti pada gambar (C) dan longgarkan baut tempat penyangga ban. Kemudian, ketika sudah lebih mudah untuk mengendurkannya, tahan kunci roda seperti pada gambar (D) dan lanjutkan pengenduran baut.

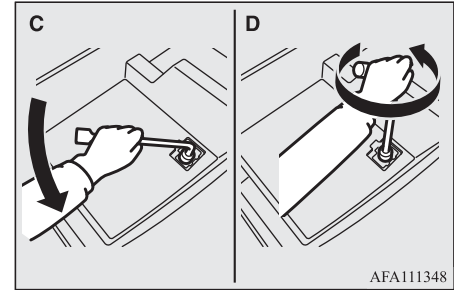

⚠ PERHATIAN

- Berhati-hatilah saat melepaskan baut tempat gantungan roda. Jika anda mengendurkannya terlalu banyak, gantungan dapat terlepas dan ban cadangan akan jatuh.

4. Angkat gantungan roda (E) pada bagian yang ditunjukkan pada gambar, lepaskan dari pengait (F), rendahkan, dan kemudian lepaskan roda dari penyangga ban.

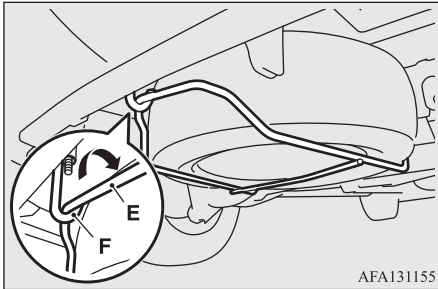

AFA131155

⚠ PERHATIAN

- Saat melepaskan penyangga ban dari pengait atau mengaitkan kembali ke pengait, tahan penyangga ban dengan hati-hati agar tidak jatuh ke kaki anda.

📖 CATATAN

- Letakkan ban cadangan dibawah bodi kendaraan dekat dengan dongkrak. Hal ini agar lebih aman jika dongkrak terlepas dari posisinya.

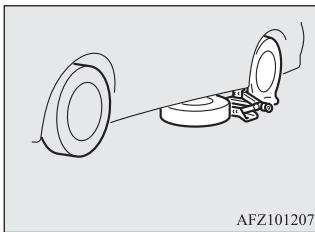

AFZ101207

Cara mengganti ban

E00803202859

1. Kendorkan baut roda seperempat putaran dengan kunci roda. Jangan dulu melepas baut roda.

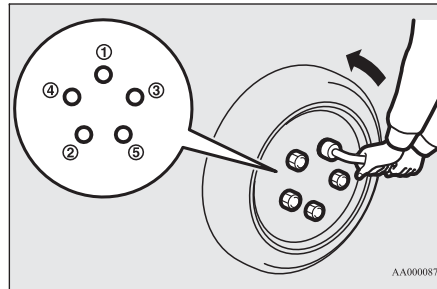

AA0000877

2. Tempatkan dongkrak dibawah salah satu titik dongkrak (A) seperti ditunjukkan pada gambar. Gunakan titik dongkrak yang terdekat dengan ban yang ingin diganti.

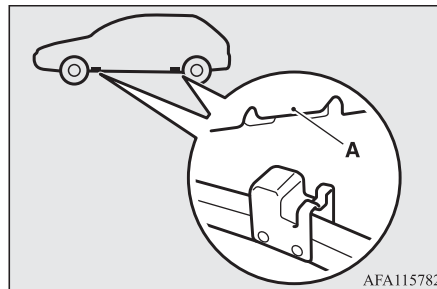

AFA115782

⚠ PERINGATAN

- Pasang dongkrak hanya di posisi yang ditunjukkan disini. Jika dongkrak dipasang pada posisi yang salah, kendaraan anda dapat rusak atau dongkrak dapat terjatuh dan menyebabkan luka.
- Jangan gunakan dongkrak pada permukaan yang miring atau lunak. Jika tidak, dongkrak dapat lepas dan menyebabkan kecelakaan. Selalu gunakan dongkrak pada permukaan rata dan keras. Sebelum memasang dongkrak, pastikan tidak ada pasir atau batu-batu di dasar dongkrak.

3. Putar dongkrak dengan tangan sampai bagian sisi (B) tepat pada jalurnya (C) di bagian atas dongkrak.

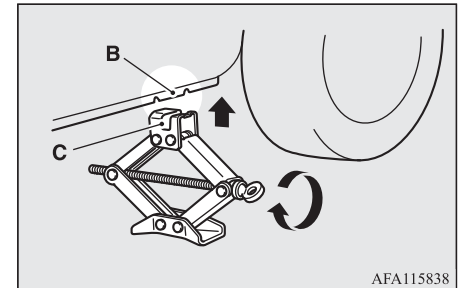

AFA115838

Cara mengganti ban

4. Masukkan batang dongkrak (D) ke kunci roda (E). Kemudian letakkan bagian ujung dari batang dongkrak ke ujung lobang dongkrak, sebagaimana ditunjukkan pada gambar. Putar perlahan kunci roda sampai roda terangkat sedikit dari permukaan tanah.

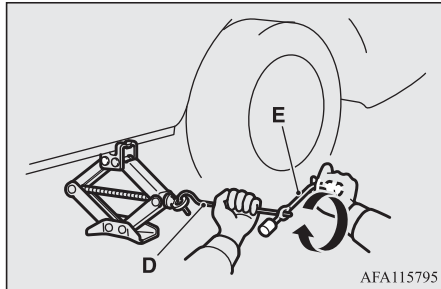

⚠️ PERINGATAN

- Segera berhenti mendongkrak ketika ban telah terangkat dari tanah. Berbahaya bila mengangkat kendaraan lebih tinggi lagi.
- Jangan masuk ke bawah kendaraan anda ketika menggunakan dongkrak.
- Jangan menggoyang kendaraan yang terangkat oleh dongkrak atau meninggalkannya dalam waktu yang lama. Kedua hal tersebut sangat berbahaya.
- Jangan gunakan dongkrak lain selain yang diberikan bersama kendaraan anda.

⚠️ PERINGATAN

- Dongkrak tidak boleh digunakan untuk keperluan apapun kecuali untuk mengganti ban.
- Tidak diperbolehkan ada orang di dalam kendaraan ketika menggunakan dongkrak.
- Jangan hidupkan atau menjalankan mesin ketika kendaraan anda sedang didongkrak.
- Jangan memutar roda yang dinaikkan. Ban yang ada di tanah dapat berputar dan membuat kendaraan anda jatuh dari dongkrak.

5. Lepaskan baut roda dengan kunci roda, lalu lepaskan ban.

⚠️ PERHATIAN

- Pegang roda dengan baik ketika mengganti ban, untuk menghindari tergoresnya bodi roda.

6. Bersihkan lumpur, dll., pada permukaan hub (F), baut hub (G) atau lubang pemasangan (H) pada roda kemudian pasang ban cadangan.

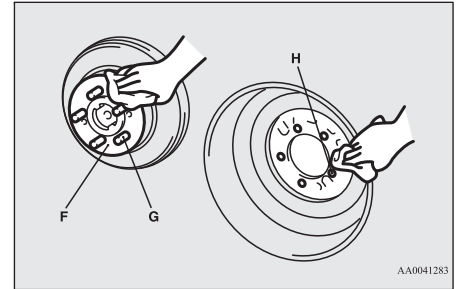

⚠️ PERINGATAN

- Pasang ban cadangan dengan posisi batang pentil menghadap keluar (I). Jika anda tidak dapat melihat batang pentil (I), anda telah memasang roda secara terbalik. Menjalankan kendaraan dengan ban cadangan terpasang terbalik dapat merusak kendaraan dan menimbulkan kecelakaan.

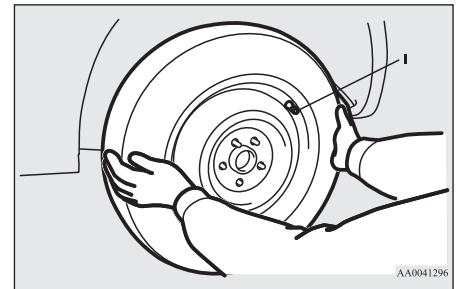

7. Kencangkan sementara baut roda dengan tangan.

⚠ PERHATIAN

- Jangan memberikan oli ke baut ataupun mur roda, karena roda dapat menjadi terlalu kencang

Kendaraan dengan mur *tapered*

- Kencangkan mur roda sampai bagian meruncing (*tapered*) dari mur roda bersentuhan dengan dudukan lubang dan roda tidak longgar.

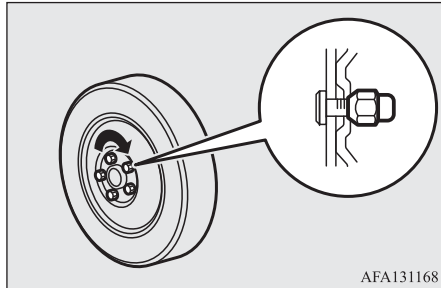

Kendaraan dengan mur *flange*

- Kencangkan mur roda sampai bagian *flange* dari mur roda bersentuhan dengan roda dan roda tidak longgar.

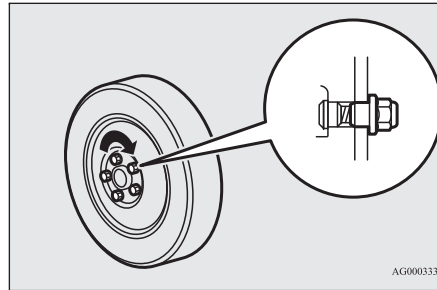

📖 CATATAN

- Jika keempat roda aluminium diganti menjadi roda baja, gunakan mur *tapered*.

8. Rendahkan kendaraan dengan perlahan dengan memutar kunci roda berkebalikan arah jarum jam sampai roda menyentuh tanah.

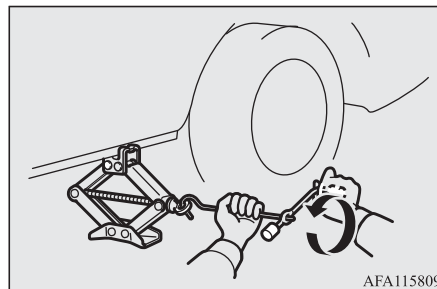

9. Kencangkan baut dengan urutan sebagaimana pada gambar sampai semua baut kencang dengan torsi yang ditampilkan disini.

Torsi pengencangan 88 sampai 108 N•m

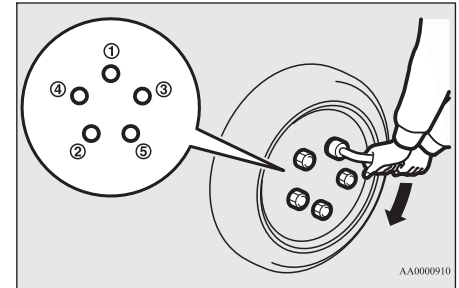

⚠ PERHATIAN

- Jangan gunakan kaki anda atau pipa panjang untuk menambah tekanan lebih pada baut. Jika anda melakukannya, anda akan mengencangkannya terlalu keras.

10. Rendahkan dan lepaskan dongkrak, kemudian simpan dongkrak, ban yang kempes dan pengganjal. Perbaiki segera ban anda yang rusak.

11. Periksa tekanan ban anda di stasiun pengisian bensin terdekat. Tekanan ban yang pas tertera pada label pintu pengemudi. Lihat gambar.

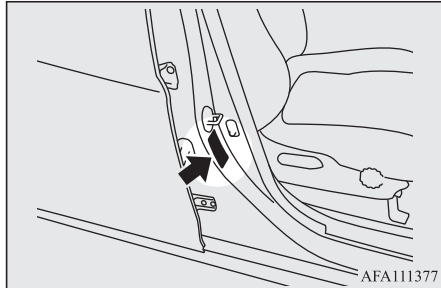

⚠ PERHATIAN

- Setelah mengganti ban dan mengemudikan kendaraan kira-kira 1.000 km, kencangkan kembali baut roda untuk memastikan tidak ada yang kendur.
- Jika setir bergetar ketika dikendarai setelah mengganti ban, periksakanla keseimbangan ban anda.
- Jangan memasang ban dengan mencampur ukuran yang berbeda dari yang ditentukan. Hal ini dapat menimbulkan keausan dini dan pengendalian yang buruk.

Penyimpanan ban cadangan

E00803701798

1. Pasang ban pada bagian tengah penyangga ban, dengan permukaan ban menghadap keatas.

⚠ PERHATIAN

- Menyimpan roda dengan permukaan roda menghadap kebawah dapat merusak roda atau penyangga roda. Jika anda menemukan kerusakan pada roda cadangan, jangan gunakan roda dan hubungi dealer resmi MITSUBISHI MOTORS.

2. Angkat penyangga ban (A) dan gantungkan ke pengaitnya (B).

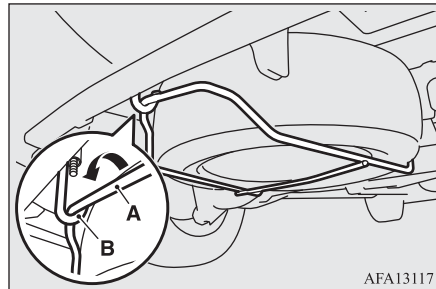

⚠ PERHATIAN

- Jangan pasang pengait ke bagian lain dari penyangga ban selain di posisi yang tepat. Bila tidak, pengait dapat merusak *body* kendaraan, atau ban dapat terjatuh saat mengemudi dan menyebabkan kecelakaan.

3. Buka pintu belakang.

Pertama, tahan kunci roda seperti pada gambar (C) dan kencangkan baut penyangga roda. Kemudian, tahan kunci roda seperti pada gambar (D) dan kencangkan baut dengan kokoh.

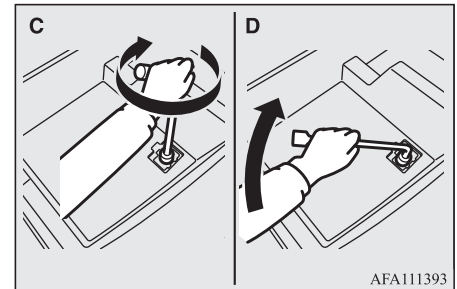

⚠ PERHATIAN

- Setelah menyimpan ban cadangan, pastikan penyangga roda terkunci dengan baik ditempatnya. Jika penyangga roda tidak terkunci dengan baik, ia dapat kendur dan terjatuh saat kendaraan melaju sehingga dapat menyebabkan kecelakaan.

⚠ PERHATIAN

- Saat melepaskan penyangga ban dari pengaitnya atau menggantungkannya kembali ke pengait, tahan penyangga ban dengan hati-hati agar tidak jatuh ke kaki anda.

4. Pasang penutup baut pemasang penyangga ban.
5. Tutup lantai bagasi.

Menyimpan peralatan dan dongkrak

E00803801278

Lakukan kebalikan dari prosedur pelepasan dongkrak, batang dongkrak, dan kunci roda. Lihat “Peralatan dan dongkrak” di BAB 8.

Menderek

E00801506380

Jika kendaraan anda perlu diderek

Jika diperlukan untuk menderek, kami menyarankan agar dilakukan oleh dealer resmi MITSUBISHI atau layanan truk derek komersial.

Pada keadaan-keadaan berikut, angkut kendaraan dengan truk derek.

- Mesin hidup tetapi kendaraan tidak bergerak atau timbul suara tidak normal.
- Pemeriksaan di bawah kendaraan menunjukkan bahwa ada kebocoran oli atau cairan lainnya.

Jika roda terjebak di parit atau lainnya, jangan mencoba menderek kendaraan sendiri. Hubungi dealer resmi MITSUBISHI atau layanan truk derek komersial untuk bantuan.

Jika benar-benar tidak memungkinkan mendapatkan layanan derek dari dealer resmi MITSUBISHI MOTORS atau layanan derek komersial, derek kendaraan anda dengan hati-hati sesuai petunjuk pada “Penderekan darurat” pada bagian ini.

Peraturan menyangkut penderekan dapat berbeda antara satu daerah dengan daerah lain. Disarankan anda mematuhi peraturan di tempat anda mengemudi.

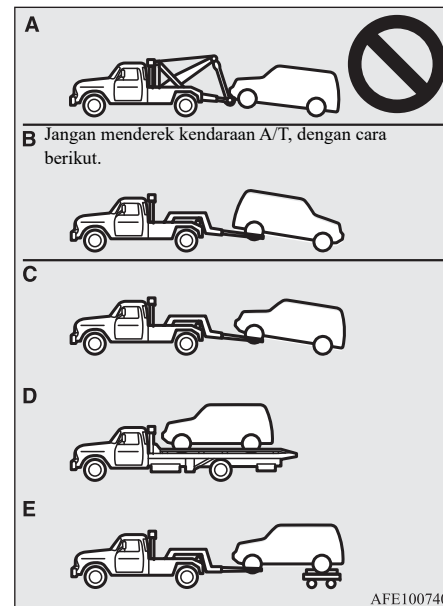

Menderek kendaraan dengan truk derek

⚠ PERHATIAN

- Kendaraan ini tidak boleh didierek dengan truk yang menggunakan peralatan berjenis angkat ayun (Type A) seperti pada gambar. Penggunaan angkat ayun akan merusak *bumper* dan ujung depan kendaraan.
- Jangan menderek kendaraan A/T dengan roda kemudi ditanah (Type B) seperti pada gambar. Ini dapat mengakibatkan kerusakan sistem kemudi.
- Jika transmisi mengalami kerusakan, derek kendaraan dengan roda kemudi diatas truk seperti pada gambar (Type C, D atau E).
- [Untuk kendaraan dengan *Active Stability Control* (ASC)]
Jika kendaraan diderek saat berada di mode pengoperasian ON dan hanya roda depan yang diangkat (Type C), ASC dapat bekerja, dan dapat mengakibatkan kecelakaan. Ketika menderek kendaraan dengan roda depan terangkat, posisikan mode pengoperasian di ACC atau OFF.

Menderek dengan roda belakang terangkat (Type B - hanya untuk kendaraan M/T)

Letakkan tuas gigi di posisi “N” (Neutral). Puar kontak ke posisi “ACC” atau ubah mode pengoperasian di ACC dan amankan setir di posisi sejajar tali pengikat. Jangan pernah memposisikan kunci kontak di posisi “LOCK” atau mode pengoperasian di OFF ketika menderek.

Menderek dengan roda depan diatas (Type C)

Lepaskan rem parkir. Tempatkan tuas gigi ke posisi “N” (Neutral) position (M/T) atau tuas selektor (A/T) ke posisi “N” (NEUTRAL).

Penderekan darurat

Jika jasa derek tidak tersedia pada keadaan darurat, kendaraan anda dapat ditarik sementara dengan tali yang diikatkan ke kait derek.

Jika kendaraan anda akan diderek oleh kendaraan lain atau kendaraan anda menarik kendaraan lain, perhatikan hal-hal berikut ini dengan seksama.

Jika kendaraan anda diderek kendaraan lain

1. Keluarkan pengait derek dan batang dongkrak.
Lihat “Peralatan dan dongkrak” di BAB 8.
2. Tutupi ujung batang dongkrak (A) dengan kain dan gunakan untuk melepaskan penutup pada bumper depan.

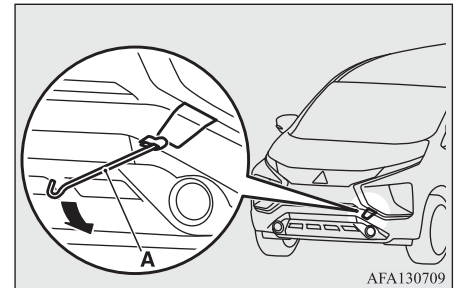

3. Gunakan batang dongkrak untuk mengangkat pengait derek.

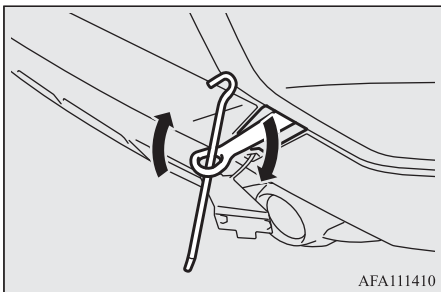

4. Pasang tali derek didepan pengait derek

CATATAN

- Menggunakan peralatan selain pengait derek yang di desain untuk kendaraan anda dapat menyebabkan kerusakan pada *body* kendaraan.
- Menggunakan tali kawat atau rantai besi dapat menyebabkan kerusakan bodi kendaraan. Sebaiknya menggunakan tali yang tidak terbuat dari logam. Jika anda menggunakan tali kawat/rantai besi, bungkus dengan kain pada titik yang menyentuh bodi kendaraan.
- Usahakan tali derek terjaga selurus/se-horizontal mungkin. Tali derek yang miring dapat merusak bodi kendaraan.
- Pasang tali derek pada sisi kait derek yang sama, untuk menjaga agar tali derek selurus mungkin.

5. Biarkan mesin bekerja.

Jika mesin mati, lakukan tindakan berikut untuk membuka penguncian roda kemudi. [Kecuali pada kendaraan dengan *keyless operation system*]

Pada kendaraan M/T, putar kontak ke posisi “ACC” atau “ON”.

Pada kendaraan A/T, putar kontak ke posisi “ON”.

[Untuk kendaraan dengan *keyless operation system*]

Pada kendaraan M/T, tempatkan mode pengoperasian di ACC atau ON.

Pada kendaraan A/T, tempatkan mode pengoperasian di ON.

PERINGATAN

- Ketika mesin tidak menyala, *brake booster* dan sistem *power steering* tidak bekerja. Ini berarti dibutuhkan tekanan rem dan tenaga untuk memutar kemudi yang lebih kuat. Karena itu, pengoperasian kendaraan sangat sulit.

PERHATIAN

- Jangan biarkan kontak diposisi “LOCK” atau mode pengoperasian di OFF. Roda kemudi akan terkunci dan mengakibatkan kehilangan kendali.

6. Tempatkan tuas gigi ke posisi “Neutral” (M/T), atau tuas selektor (A/T) di posisi “N” (NEUTRAL).

7. Nyalakan lampu hazard warning jika diarsukan oleh hukum. (Ikuti ukum dan peraturan setempat)

8. Saat menderek, pastikan kontak selalu terjaga antar pengemudi kedua kendaraan, dan kendaraan berjalan dengan kecepatan rendah.

PERINGATAN

- Hindari pengereman mendadak, akselerasi dan berbelok karena dapat merusak kait derek atau tali derek. Dan juga dapat membahayakan orang-orang disekitar.
- Ketika berada pada jalan miring yang panjang, rem dapat mengalami *overheat* mengurangi efektivitasnya. Angkutlah kendaraan dengan truk derek.

PERHATIAN

- Penumpang yang ada didalam kendaraan yang ditarik harus memperhatikan lampu rem kendaraan penarik dan pastikan tali tidak pernah kendur.

⚠ PERHATIAN

- Jika kendaraan A/T diderek oleh kendaraan lain dengan semua roda menyentuh jalan, pastikan kecepatan dan jarak derek tidak melebihi ketentuan berikut, karena dapat merusak transmisi.

Kecepatan derek: 40 km/h

Jarak derek: 40 km

Untuk kecepatan dan jarak menderek, ikuti peraturan setempat.

9. Setelah selesai menderek, lepaskan pengait derek, dan simpan ditempatnya. Lihat “Peralatan dan dongkrak” di BAB 8.

Ketika memasang penutup bumper, sejajarkan pengait dengan bagian luar kendaraan, dan masukkan dengan kokoh

Jika kendaraan anda menderek kendaraan lain

Lepaskan penutup bumper di bumper belakang, dan kemudian pasang kait penderek (C) dan gunakan untuk menderek. Petunjuknya sama dengan “Jika kendaraan anda diderek kendaraan lain”.

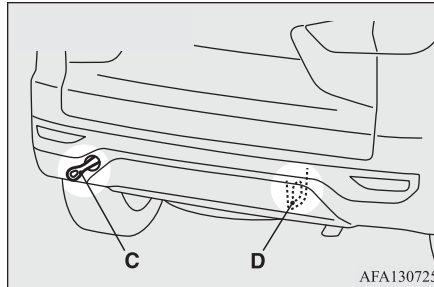

📖 CATATAN

- Jangan gunakan *tie-down hook* (D) untuk menderek. Kait tersebut disediakan hanya untuk mengangkat kendaraan itu sendiri. Menggunakan peralatan selain pengait derek yang di desain untuk kendaraan anda (C) dapat menyebabkan kerusakan pada *body* kendaraan.

📖 CATATAN

- Jangan menderek kendaraan yang lebih berat dari kendaraan anda.



Pengoperasian pada kondisi mengemudi yang buruk

E00801704287

Pada jalan banjir

- Jika air memasuki piringan rem, seperti saat melewati genangan air, rem mungkin akan tidak efektif untuk sementara. Jika ini terjadi, tekan perlahan pedal rem untuk memeriksa apakah rem bekerja dengan baik. Jika tidak bekerja dengan baik, tekan pedal rem beberapa kali saat mengemudi untuk mengeringkan kanvas rem.
- Ketika mengemudi dalam kondisi hujan atau pada jalanan dengan banyak genangan, lapisan air dapat terbentuk antara roda dan permukaan jalan. Ini mengurangi friksi roda terhadap jalan, menyebabkan hilangnya kestabilan mengemudi dan kemampuan pengereman.

Untuk mengatasi masalah ini, perhatikan hal berikut ini:

- (a) Berkendaralah pada kecepatan rendah.
- (b) Jangan berkecenderungan jika ban aus.
- (c) Selalu menjaga tekanan angin ban sesuai spesifikasi.

⚠ PERHATIAN

- Jangan mengemudi di jalan banjir, melewati genangan yang dalam, dan sejenisnya. Jika anda tidak dapat menghindari jalan banjir dan kendaraan terkena air, pastikan kendaraan anda diperiksa di dealer resmi MITSUBISHI MOTORS.

Pada jalan ber-es/tertutup salju

- Hindari menggunakan kecepatan tinggi, akselerasi mendadak, pengereman mendadak dan membelok tajam
- Menekan pedal rem ketika di jalan salju/es dapat menyebabkan selip atau tergelincir. Ketika daya tarik antara ban dengan jalanan berkurang, kendaraan dapat tergelincir dan kendaraan tidak dapat dihentikan dengan cara pengereman biasa. Cara pengereman akan berbeda, tergantung pada apakah anda memiliki *anti-lock brake system* (ABS). Cara pengereman pada kendaraan dengan ABS tekan pedal rem dengan keras, dan tahan.
- Tambahkan jarak dengan kendaraan di depan anda, dan hindari pengereman mendadak
- Akumulasi es pada sistem pengereman dapat menyebabkan roda menjadi terkunci. Menghindar dari kondisi mandek secara perlahan setelah memastikan sekitar kendaraan sudah aman.

⚠ PERHATIAN

- Jangan menekan pedal gas dengan cepat. Jika roda terbebas dari es, kendaraan bisa bergerak tiba-tiba dan kemungkinan menyebabkan kecelakaan.

Pada jalan bergelombang atau tidak rata

Berkendaralah dengan sepelan mungkin pada jalan bergelombang/tidak rata.

PERHATIAN

- Benturan pada ban dan/atau roda ketika melewati jalan bergelombang/tidak rata dapat merusak ban dan/atau roda..

Bab 9 - Pemeliharaan kendaraan

Perhatian dalam pemeliharaan kendaraan	9-2
Membersihkan bagian dalam kendaraan	9-2
Membersihkan bagian luar kendaraan	9-4

Perhatian dalam pemeliharaan kendaraan

E00900102034

Guna menjaga nilai kendaraan anda, perlu dilakukan pemeliharaan berkala dengan cara yang benar.

Selalu memelihara kendaraan sesuai dengan peraturan pengendalian polusi lingkungan.

Hati-hati memilih bahan untuk mencuci kendaraan dan pastikan bahan tersebut tidak mengandung bahan yang dapat membuat korosi.

Apabila anda merasa ragu konsultasikan kepada ahlinya dalam pemilihan bahan pencuci.

PERHATIAN

- Bahan pembersih dapat membahayakan. Bahkan beberapa ada yang beracun. Selalu ikuti petunjuk dari pembuat produk pembersih.
- Untuk mencegah kerusakan, hindari penggunaan bahan-bahan berikut ini untuk membersihkan kendaraan:
 - *Petrol*
 - *Paint Thinner*
 - *Benzine*
 - *Kerosene*
 - *Turpentine*
 - *Naphtha*
 - *Lacquer Thinner*
 - *Carbon Tetrachloride*
 - *Nail Polish Remover*
 - *Acetone*

Membersihkan bagian dalam kendaraan

E00900201852

Setelah membersihkan bagian dalam kendaraan dengan air pembersih atau sejenis, sapu dan keringkan ditempat yang teduh, dengan ventilasi udara yang baik.

CATATAN

- Untuk membersihkan bagian dalam dari jendela pintu belakang, selalu gunakan kain lembut dan lap kaca jendela.

PERHATIAN

- Jangan menggunakan bahan organik (pelarut, kerosin, alkohol, bensin, dll.) atau cairan *alkaline* atau cairan asam. Bahan-bahan kimia ini dapat menyebabkan cat menjadi luntur, berbintik atau retakan pada permukaan. Jika anda menggunakan pembersih atau pemoles, pastikan bahan-bahannya tidak mengandung seperti yang disebutkan di atas.

Plastik, kulit vinil, kain dan barang-barang lain

E00900301619

1. Lap perlahan dengan menggunakan kain lembut yang direndam dalam larutan sabun lembut dan air.
2. Masukkan lap kedalam air dan peras dengan baik, dengan lap ini, sapu deterjen sampai hilang.

CATATAN

- Jangan menggunakan pembersih, *conditioner*, dan pelindung yang mengandung silikon atau lilin. Produk-produk tersebut dapat mengurangi penampilan, dan bila di aplikasikan pada panel instrumen atau bagian lainnya akan meninggalkan bekas. Dan jika produk tersebut masuk ke celah tombol aksesoris elektrik dapat menyebabkan kerusakan.
- Jangan menggunakan serat sintetis atau kain kering. Karena bisa menghilangkan warna atau merusak permukaannya.
- Jangan memberikan pewangi pada panel instrumen atau lampu. Bahan-bahannya dapat merusak penampilan atau retakan.

Kain pelapis kursi jok

E00900501233

1. Untuk mempertahankan nilai kendaraan baru anda, berhati-hatilah saat menangani kursi jok dan jaga kebersihan interior.
2. Gunakan *vacuum cleaner* dan sikat untuk membersihkan kursi. Jika bernoda, vinil dan kulit sintetis harus dibersihkan dengan pembersih yang sesuai. Kain jok dapat dibersihkan dengan pembersih khusus atau larutan sabun lembut dan air.
3. Bersihkan karpet dengan *vacuum cleaner* dan bersihkan noda dengan *carpet cleaner*. Oli dan gemuk (*grease*) dapat di hilangkan dengan menyeka ringan kotoran dengan kain *colourfast* dan penghilang noda.

Kulit asli

E00900602042

1. Untuk membersihkannya, lap perlahan dengan menggunakan kain lembut yang dicelup pada larutan air dan sabun lembut.
2. Celupkan kain pada air bersih lalu peras. Lap sisa sabun dengan bersih.
3. Berikan pelindung kulit pada permukaan kulit.

CATATAN

- Jika kulit basah oleh air atau dicuci dengan air, sesegera mungkin keringkan dengan kain lembut dan kering. Jika dibiarkan lembab akan tumbuh jamur.
- Pelarut organik seperti bensin, alkohol, pelarut asam atau alkaline dapat memudahkan permukaan kulit. Pastikan menggunakan deterjen netral.
- Segera bersihkan kotoran atau noda yang mengandung minyak karena dapat meninggalkan noda pada kulit.
- Permukaan kulit dapat menjadi keras dan mengkerut jika terkena panas matahari langsung dalam waktu berjam-jam. Ketika kendaraan diparkir, sebisa mungkin tempatkan di tempat teduh.
- Ketika suhu bagian dalam kendaraan meningkat pada musim panas, produk vinil yang tertinggal pada permukaan kulit kursi dapat meleleh dan menempel pada kursi.

Membersihkan bagian luar kendaraan

E00900701293

Bila benda berikut tertinggal pada kendaraan, maka akan menyebabkan karat, warna pudar dan bernoda. Bersihkan kendaraan segera.

- Air laut.
- Jelaga dan debu, serbuk besi dari pabrik, zat kimia (*asam, alkaline, coaltar* dan lain-lain).
- Kotoran burung, serangga, getah dan lain-lain.

Mencuci kendaraan

E00900904469

Kandungan kimia yang terdapat pada kotoran dan debu dari permukaan jalan dapat merusak lapisan cat dan bodi kendaraan anda bila menempel dalam waktu yang lama.

Mencuci dan memberi *wax* yang teratur adalah cara terbaik untuk melindungi kendaraan anda dari kerusakan tadi. Ini juga efektif untuk melindungi dari elemen sekitar seperti hujan, air garam, dll.

Jangan mencuci dibawah sinar matahari langsung. Parkirkan kendaraan di tempat tedu dan siramkan air untuk menghilangkan debu. Kemudian, menggunakan air secukupnya dan busa untuk mencuci mobil, cucilah kendaraan dari atas ke bawah.

Gunakan sabun pencuci mobil ringan bila perlu. Bersihkan seluruhnya dan keringkan dengan kain lembut. Setelah mencuci kendaraan, bersihkan bagian sambungan pintu, kap mesin, dll yang sekiranya kotoran akan terkumpul.

⚠ PERHATIAN

- Ketika membersihkan bagian bawah kendaraan, berhati-hatilah agar jangan sampai tangan anda terluka.
- Jangan mencuci terlalu sering di *car wash* karena kemungkinan sikatnya dapat menggores dan mengurangi kilapnya cat, terutama cat warna gelap
- Jangan menyiram atau menyemprotkan air ke komponen elektrik di dalam ruang mesin, hal ini akan berpengaruh buruk saat menghidupkan mesin. Selain itu perhatikan saat membersihkan bawah kendaraan, hati-hati jangan menyemprotkan air keruang mesin.
- Beberapa jenis peralatan mencuci air panas menggunakan tekanan tinggi dan panas ke pada kendaraan. Ini dapat mengakibatkan gangguan panas dan kerusakan pada komponen resin dan mengakibatkan masuknya air ke bagian dalam kendaraan. Oleh karena itu :
 - Jagalah jarak sekitar 70 cm atau lebih antara bodi kendaraan dengan *nozzle* penyemprot.
 - Ketika mencuci sekitar kaca pintu, tahan *nozzle* pada jarak lebih dari 70 cm dan sudut yang tepat ke permukaan kaca.

⚠ PERHATIAN

- Setelah mencuci kendaraan, mengemudilah dengan pelan dan sedikit menekan pedal rem beberapa kali untuk mengeringkan rem. Jika rem basah maka dapat mempengaruhi kemampuan rem. Dan juga, ada kemungkinan rem menjadi macet dikarenakan karat, sehingga kendaraan tidak dapat bergerak.
- Saat menggunakan pencuci mobil otomatis, perhatikan beberapa hal berikut, mengaculah pada buku petunjuk pemilik (*owner's manual*) atau konsultasikan dengan operator pencucian mobil. Jika prosedur berikut tidak diikuti, dapat mengakibatkan kerusakan pada kendaraan.
 - Kaca spion luar dilipat.
 - Antena tiang dilepaskan. Untuk detailnya, lihat ke “Antena: Untuk melepaskan” pada BAB 7.
 - Lipat lengan wiper dengan menggunakan pengikat.

Selama cuaca dingin

Garam dan bahan kimia lainnya yang tersebar di jalan pada area tertentu di musim dingin dapat berpengaruh buruk pada bodi kendaraan. Karena itu anda harus mencuci kendaraan sesering mungkin berdasar petunjuk yang kami berikan. Direkomendasikan untuk memberikan pelindung dan memeriksa pelindung bagian bawah kendaraan sebelum dan sesudah musim dingin.

Setelah mencuci kendaraan, bersihkan seluruh tetesan air pada karet-karet disekitar pintu untuk mencegah pintu membeku.

📖 CATATAN

- Untuk mencegah pembekuan pada pelindung udara pada pintu, kap mesin, dll., semprotkanlah *silicone spray*.

Penyemiran (*waxing*)

E00901002115

Penyemiran (*waxing*) kendaraan dapat mencegah menempelnya kotoran atau kandungan kimia pada lapisan cat. Gunakanlah *wax* setelah mencuci kendaraan atau lakukan setidaknya setiap 3 bulan sekali untuk membantu melepaskan air yang menempel.

Jangan melakukan penyemiran dibawah sinar matahari langsung. Lakukan penyemiran apabila permukaannya sudah dingin.

Untuk informasi mengenai cara menggunakan *wax*, lihatlah manual pengguna dari *wax* tersebut.

⚠ PERHATIAN

- Jangan menggunakan *wax* yang mengandung senyawa abrasif tinggi.

Pemolesan

E00901101236

Kendaraan sebaiknya hanya dipoles apabila lapisan cat telah pudar atau luntur. Jangan memoles bagian dengan pelapis dan bumper plastik. Jika dilakukan dapat menimbulkan noda atau kerusakan pada cat.

Membersihkan komponen plastik

E00901301980

Gunakan spons atau kulit *chamois*.

Apabila *wax* menempel di permukaan warna abu-abu atau hitam pada *bumper*, *moulding* atau lampu, permukaannya akan memutih. Jika terjadi demikian, bersihkan dengan air hangat dan kain lembut atau kulit *chamois*.

⚠ PERHATIAN

- Jangan gunakan sikat penggosok atau alat keras lainnya karena dapat merusak permukaan bagian plastik.

⚠ PERHATIAN

- Jangan sampai komponen plastik terkena kontak dengan bensin, minyak ringan, cairan rem, oli mesin, gemuk, pengencer cat, dan asam sulfat (elektrolit baterai) karena dapat merusak, menodai atau menghapus warna pada bagian plastik.
Jika sampai terkena bagian plastik, bersihkan dengan kain lembut, *chamois* atau sejenisnya dan larutan detergen netral kemudian segera bilas bagian yang terkena dengan air.

Komponen Krom

E00901401268

Untuk mencegah terjadinya bintik atau karat pada komponen krom cucilah dengan air dan segera dikeringkan, serta beri lapisan pelindung khusus. Hal ini harus lebih sering dilakukan pada musim dingin.

Pelek/roda aluminium

E00901501780

1. Bersihkan kotoran menggunakan spons sambil mencipratkan air pada roda.
2. Gunakan deterjen netral pada kotoran yang tidak dapat dibersihkan dengan air. Bilaslah deterjen setelah selesai mencuci roda.
3. Keringkan roda seluruhnya menggunakan kulit *chamois* atau kain lembut.

⚠ PERHATIAN

- Jangan gunakan sikat penggosok atau alat keras lainnya pada pelek roda. Melakukannya dapat menggores pelek roda.
- Jangan menggunakan pembersih apapun yang mengandung bahan abrasif atau mengandung asam atau alkalin. Melakukannya dapat membuat lapisan pada pelek mengelupas atau memudar atau bernoda
- Jangan secara langsung menggunakan air panas dengan *steam cleaner* atau sejenisnya.
- Kontak dengan air laut dan pencair es dapat menyebabkan korosi. Bersihkan kotoran seperti ini sesegera mungkin.

Kaca jendela

E00901701229

Kaca jendela umumnya dapat dibersihkan hanya dengan menggunakan spons dan air. Pembersih kaca dapat digunakan untuk membersihkan oli, gemuk, serangga yang menempel, dll. Setelah mencuci kaca, seka dengan kain yang bersih, kering dan lembut. Jangan menggunakan kain yang sama yang telah dipakai untuk mengelap permukaan cat. *Wax* dari permukaan cat tersebut dapat menempel pada kaca dan mengurangi transparansi dan kejernihan kaca



CATATAN

- Untuk membersihkan bagian dalam kaca jendela, selalu gunakan kain lembut dan bersihkan kaca jendela sepanjang elemen pemanas (*demister*) kaca dengan berhati-hati agar tidak rusak.

Bilah karet *wiper*

E00901701131

Gunakan kain lap yang lembut dan pembersih kaca untuk membersihkan gemuk, serangga dan sebagainya, dari bilah karet penyapu (*wiper*) kaca. Gantilah karet penyapu kaca bila sudah tidak dapat lagi menyapu dengan baik.. (Lihat BAB 10.)

Ruang mesin

E00902101594

Bersihkan ruang mesin pada awal dan akhir musim dingin. Perhatikan dengan seksama pada sambungan, celah dan komponen di sekelilingnya, dimana debu yang mengandung bahan kimia dan material korosif dari jalan dapat berkumpul.

Jika garam dan bahan kimia lain terdapat pada jalanan di sekitar anda, bersihkan ruang mesin setidaknya setiap tiga bulan.

Jangan menyemprotkan atau memercikkan air ke komponen elektrik di ruang mesin, karena dapat menyebabkan kerusakan.

Jangan sampai komponen di sekitar ruang mesin, *komponen* plastik dan lainnya terkena asam sulfat (air aki) karena dapat menyebabkan keretakan, noda atau memudarkan warna.

Jika sampai terkena, segera bersihkan dengan kain lembut, chamois atau sejenisnya dan berikan cairan deterjen netral kemudian segera bersihkan dengan air yang banyak.

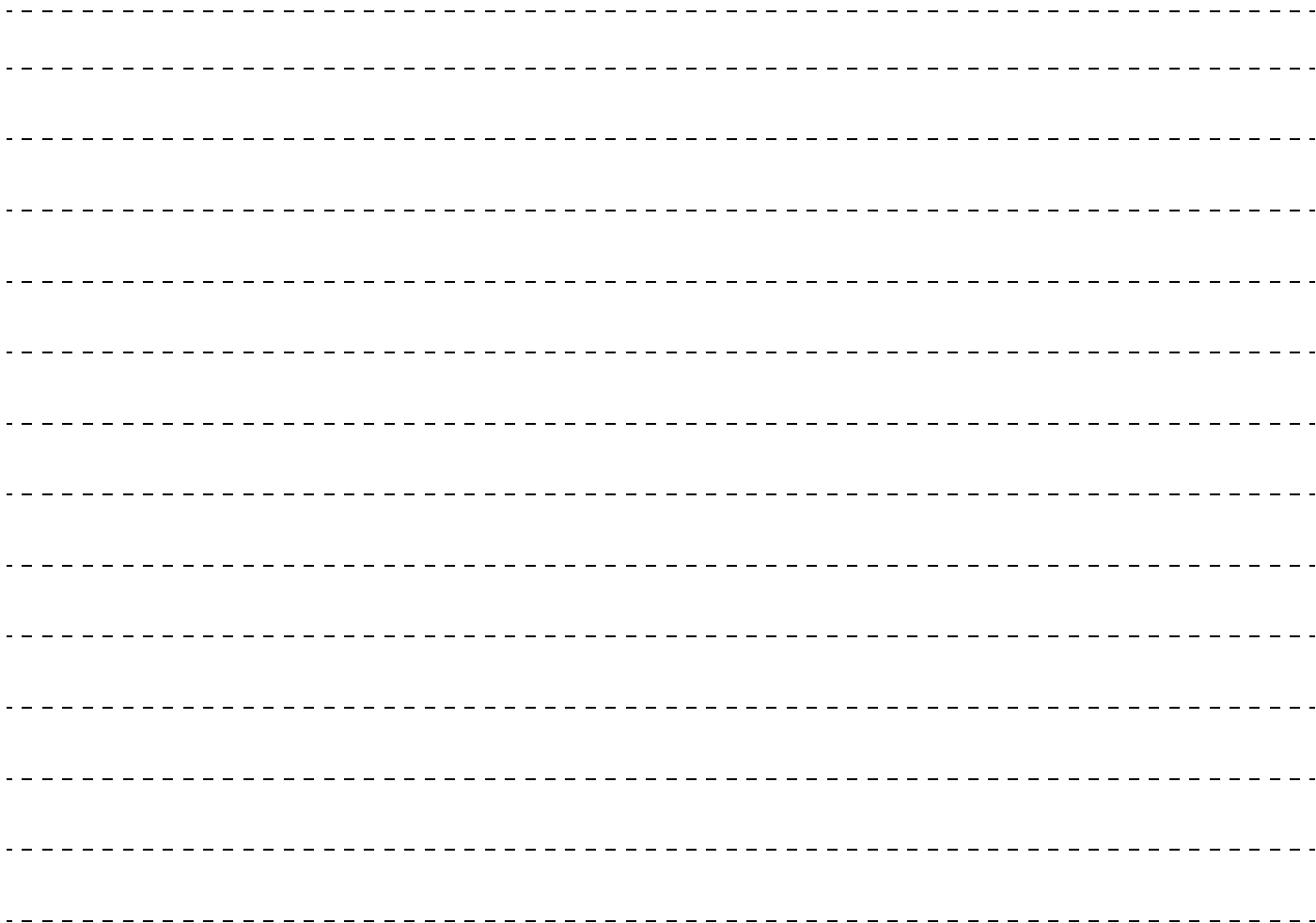

Bab 10 - Pemeliharaan

Perhatian dalam melakukan perawatan	10-2
<i>Catalytic converter</i>	10-3
Kap mesin	10-3
Oli mesin	10-5
Cairan pendingin mesin (<i>coolant</i>)	10-6
Cairan pencuci kaca (<i>washer</i>)	10-8
Minyak rem/Minyak kopling*	10-8
Baterai	10-10
Ban	10-12
Mengganti karet <i>wiper blade</i>	10-15
Perawatan umum	10-17
<i>Fusible link</i>	10-18
Sekering	10-18
Penggantian bola lampu	10-24

Perhatian dalam melakukan perawatan

E01000103068

Perawatan yang cukup terhadap kendaraan secara teratur akan mempertahankan nilai dan penampilan kendaraan anda selama mungkin. Beberapa tindakan pemeliharaan yang dijelaskan dalam manual ini dapat dilakukan oleh pemilik (anda lakukan sendiri)

Kami merekomendasikan anda memeriksakan dan melakukan pemeliharaan secara periodik di dealer resmi MITSUBISHI MOTORS atau spesialis lainnya.

Jika ada gangguan atau ditemukan masalah, kami merekomendasikan anda untuk memeriksakan dan memperbaikinya. Bagian ini memberikan informasi langkah-langkah perawatan pemeriksaan yang dapat anda lakukan sendiri. Ikuti instruksi dan perhatian khusus untuk setiap prosedur.



- A- Kipas pendingin
- B- Label perhatian
- C- Resistor

⚠️ PERINGATAN

- Ketika melakukan pemeriksaan dan perawatan di bagian dalam ruang mesin, pastikan mesin sudah mati dan telah cukup dingin.
- Jika diperlukan bekerja di ruang mesin dengan mesin hidup, sangat dibutuhkan kehati-hatian yang tinggi untuk menjaga agar pakaian, rambut, dll, tidak terbelit oleh kipas, tali kipas, atau bagian bergerak lainnya.
- Setelah melakukan pemeliharaan, pastikan tidak ada alat atau kain yang tertinggal di ruang mesin. Jika tertinggal di sana, dapat mengakibatkan kebakaran atau kerusakan pada kendaraan.

⚠️ PERINGATAN

- Kipas pendingin dapat menyala otomatis walaupun mesin mati. Putar kontak ke posisi “LOCK” atau tempatkan mode operasi di OFF untuk keamanan saat anda bekerja diruang mesin.
- Karena resistor (C) kemungkinan masih panas walaupun kipas pendingin telah berhenti, jangan menyentuhnya. Tangan anda bisa mengalami luka bakar.
- Jangan merokok, karena dapat menyebabkan percikan bunga api atau api menyala disekitar bahan bakar atau baterai. Uap baterai akan mudah terbakar.
- Berhati-hatilah ketika bekerja disekitar baterai karena mengandung asam sulfur korosif dan beracun.
- Jangan masuk ke bawah kendaraan ketika kendaraan hanya ditopang oleh dongkrak. Selalu penggunaan dongkrak berdiri otomotif (*jack stand*).
- Penanganan yang salah terhadap komponen dan bahan-bahan yang dipakai pada kendaraan dapat membahayakan keselamatan anda. Hubungi spesialis untuk informasi yang diperlukan.

Periksa item dari ruang mesin yang berlokasi seperti yang ditunjukkan pada gambar di bawah.

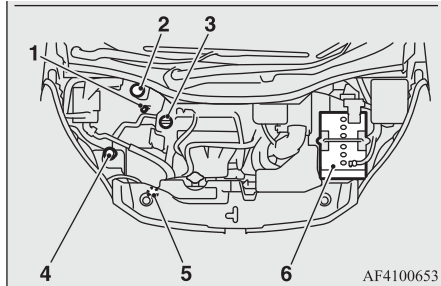

1. Pengukur tingkat oli mesin
2. *Reservoir* minyak rem/*reservoir* minyak kopling*
3. Penutup oli mesin
4. *Reservoir* cairan *washer* (pencuci kaca)
5. *Reservoir* cairan pendingin mesin
6. Baterai

Catalytic converter

E01000202730

Perangkat yang banyak mengeluarkan gas buang menggunakan *catalytic converter* sangat efisien untuk mengurangi gas beracun. *Catalytic converter* dipasang di sistem pembuangan.

Mesin harus di *tune-up* dengan baik untuk memastikan *catalyst* bekerja dengan baik dan tepat agar mencegah kemungkinan kerusakan *catalyst*.

⚠ PERINGATAN

- Seperti kendaraan lainnya, jangan memarkir atau menjalankan kendaraan di tempat yang banyak terdapat bahan yang mudah terbakar seperti rumput kering atau daun yang dapat bersentuhan dengan knalpot panas karena bisa menyebabkan kebakaran.
- *Catalytic converter* tidak boleh di cat.

📖 CATATAN

- Pergunakanlah tipe bahan bakar yang direkomendasikan di bagian “Pemilihan bahan bakar” pada BAB 2.

Kap mesin

E01000304810

Cara membuka

1. Tarik tuas pembuka ke arah anda untuk membuka kap mesin.

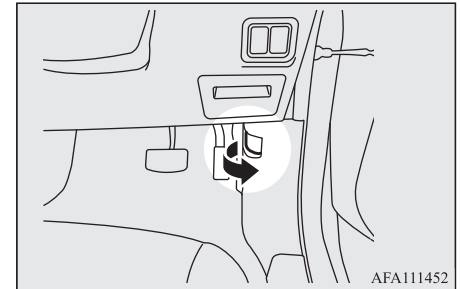

2. Naikkan kap mesin sambil membuka kunci pengaman.

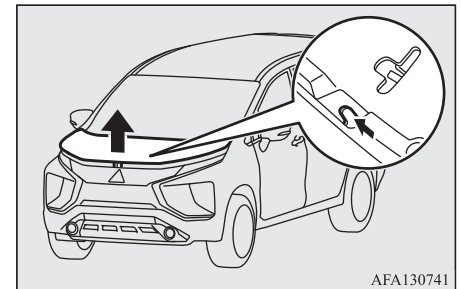

CATATAN

- Bukalah kap mesin hanya ketika kipas penyapu kaca berada pada posisi terlipat. Jika tidak, dapat menyebabkan kerusakan cat atau kap mesin.

3. Topang kap mesin dengan memasukkan batang penyangga ke dalam slotnya.

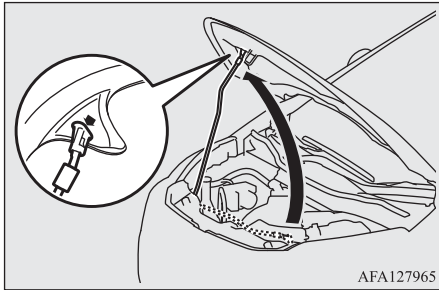

PERHATIAN

- Perhatikan bahwa batang penyangga dapat terlepas jika kap mesin yang terbuka terkena angin kencang.
- Setelah memasukkan batang penyangga ke slot, pastikan batang menyangga kap mesin dengan baik sehingga tidak akan jatuh mengenai kepala atau tangan anda.

Cara menutup

1. Lepaskan batang penyangga dan masukkan ke dalam penahannya.
2. Secara perlahan turunkan kap mesin sampai posisi sekitar 20 cm di atas posisi tertutup, kemudian lepaskan dan biarkan menutup sendiri.
3. Pastikan kap mesin sudah terkunci rapat dengan sedikit mengangkat bagian tengah kap mesin.

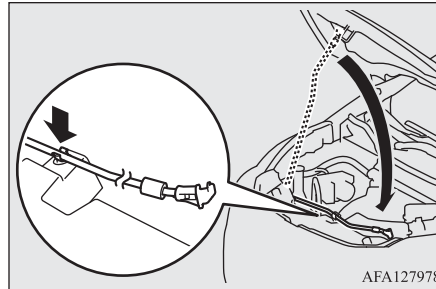

PERHATIAN

- Hati-hati jangan sampai tangan atau jari anda terjepit ketika menutup kap mesin.
- Sebelum mengemudi, pastikan bahwa kap mesin terkunci dengan baik. Jika tidak, kap mesin dapat tiba-tiba terbuka saat mengemudi. Ini sangat berbahaya

CATATAN

- Jika kap mesin tidak tertutup, lepaskan dari posisi yang lebih tinggi
- Jangan menekan kap mesin dengan keras karena dapat merusak kap mesin.

Oli mesin

E01000405443

Memeriksa dan mengisi oli mesin

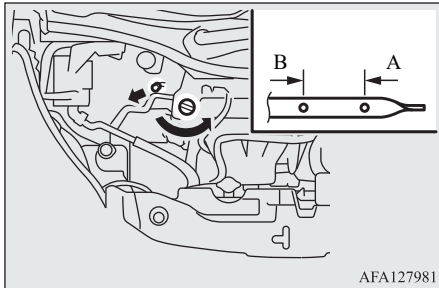

AFA127981

- A: *Level* minimal
B: *Level* maksimal

Oli mesin memiliki efek yang besar terhadap kinerja mesin, masa servis, dan kemampuan start. Pastikan anda menggunakan oli dengan kualitas yang direkomendasikan dan kekentalan yang sesuai.

Semua mesin akan mengkonsumsi oli dalam jumlah tertentu selama kerja normal, dan konsumsinya sangat dipengaruhi oleh beban, kecepatan mesin, dll. Oleh karena itu, penting sekali memeriksa ketinggian oli secara teratur atau sebelum memulai perjalanan jauh.

1. Parkir kendaraan di tempat yang rata.
2. Matikan mesin.
3. Tunggu beberapa menit.
4. Cabut *dipstick* dan bersihkan dengan kain.
5. Masukkan lagi *dipstick* sedalam mungkin
6. Cabut *dipstick* lagi dan pastikan ketinggian oli diantara tanda (A) dan (B).
7. Jika ketinggian oli kurang dari tanda (A), Buka penutup oli dan tambahkan oli secukupnya untuk menamba ketinggian antara tanda (A) dan (B).
8. Setelah selesai menambah oli, tutuplah dengan kuat.
9. Pastikan kembali ketinggian oli dengan mengulangi langkah 4 s/d 6.

CATATAN

- Untuk mencegah kerusakan mesin, jangan mengisi melebihi tanda (B).
- Pastikan anda menggunakan oli yang sesuai spesifikasi dan jangan mencampur-campur jenis oli.
- Ketika ketinggian oli di periksa pada langkah 6 diatas, periksa pada sisi terenda *dipstick* karena terdapat perbedaan pada kedua sisi *dipstick*.
- Oli mesin akan memburuk dengan cepat jika kendaraan mengalami kondisi yang parah, harus segera mengganti oli mesin secepatnya.
Silahkan lihat jadwal pemeliharaan.
- Untuk penanganan oli mesin bekas, lihat “Petunjuk keamanan oli mesin bekas” di BAB 2.

Kekentalan oli mesin yang direkomendasikan

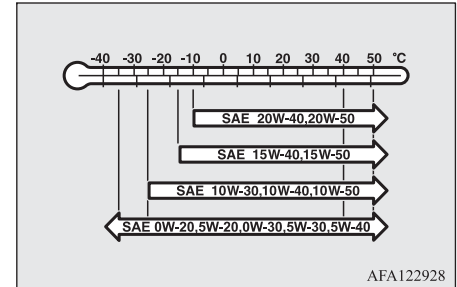

AFA122928

- Pakailah oli mesin dengan nomor kekentalan SAE mengacu pada suhu atmosfer.
Oli mesin SAE 0W-20, 0W-30, 5W-30, dan 5W-40 hanya dapat digunakan bila memiliki spesifikasi ACEA A3/B3, A3/B4 atau A5/B5 dan API SG (atau lebih tinggi).
- Gunakan oli mesin mengacu ke klasifikasi sebagai berikut:
 - Klasifikasi API: “Service SG” atau lebih tinggi
 - Klasifikasi oli ILSAC
 - Klasifikasi ACEA: “Service A1/B1, A3/B3, A3/B4, atau A5/B5”

CATATAN

- Penggunaan aditif tidak direkomendasikan karena kemungkinan akan dapat mengurangi efektifitas aditif yang sudah ada di oli mesin. Hal tersebut dapat menyebabkan kerusakan pada komponen mekanikal.
- Jika klasifikasi diatas tidak tersedia, hubungi dealer resmi MITSUBISHI MOTORS.

Cairan pendingin mesin (coolant)

E01000503701

Memeriksa ketinggian cairan pendingin

Sebuah tangki transparan penyimpanan cairan pendingin terdapat di ruang mesin. Ketinggian cairan pendingin di tangki ini harus dijaga diantara tanda “L” (LOW) dan “F” (FULL) ketika diukur dalam keadaan mesin dingin.

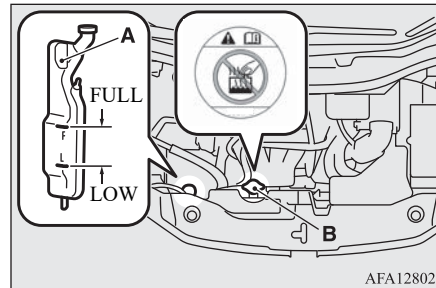

Menambahkan cairan pendingin

Sistem pendingin adalah sistem yang tertutup. Normalnya, berkurangnya pendingin akan sangat sedikit. Penurunan ketinggian cairan pendingin yang signifikan menunjukkan adanya suatu kebocoran. Jika ini terjadi, segera periksakan kendaraan anda di dealer resmi MITSUBISHI MOTOR.

Jika ketinggiannya menurun dibawah level “L” (LOW), buka penutupnya dan tambahkan pendingin.

Juga, jika tangki penyimpanan benar-benar kosong, buka penutup radiator (B) dan tambahkan pendingin (coolant) hingga mencapai leher pengisian.

PERINGATAN

- Jangan membuka penutup radiator (B) ketika mesin masih panas. Sistem pendingin masih bertekanan tinggi dan keluarnya cairan panas dapat menimbulkan luka bakar

Anti-beku

Cairan pendingin (*coolant*) mesin terdiri dari *ethylene glycol anti-corrosion agent*. Sebagian dari *part* mesin dari bahan *aluminium alloy*, dan penggantian cairan pendingin (*coolant*) mesin secara periodik sangat diperlukan untuk mencegah korosi pada *part-part* tersebut.

Gunakanlah “MITSUBISHI MOTORS GENUINE SUPER LONG LIFE COOLANT PREMIUM” atau yang setara*.

*: cairan *coolant ethylene glycol* berkualitas tinggi yang sejenis berbahan *non-silicate*, *non-amine*, *non-nitrate* dan *non-borate coolant* dengan teknologi *long life hybrid organic acid*

MITSUBISHI MOTORS GENUINE Coolant mempunyai perlindungan yang baik terhadap korosi dan pembentukan karat pada semua *part* logam termasuk aluminium dan dapat mencegah penyumbatan pada radiator, *heater*, *cylinder head*, *engine block*, dll.

.Karena pentingnya *anti corrosion agent* ini, *coolant* tidak boleh diisi hanya dengan air biasa meskipun di musim panas. Kebutuhan konsentrasi anti-beku berbeda-beda tergantung dari suhu lingkungan.

Diatas -35 °C: 50 % konsentrat anti-beku

Dibawah -35 °C: 60 % konsentrat anti-beku

⚠ PERHATIAN

- Jangan menggunakan alkohol atau methanol anti-beku atau cairan pendingin mesin (*coolant*) yang dicampur dengan alkohol atau methanol anti beku. Penggunaan anti-beku yang tidak cocok dapat menyebabkan korosi pada komponen aluminium.
- Jangan menggunakan air untuk mengatur konsentrasi *coolant*.
- Konsentrasi lebih dari 60% akan menyebabkan berkurangnya kemampuan anti-beku dan pendinginan sehingga dapat menyebabkan kerusakan mesin.
- Jangan mencampur coolant menggunakan air biasa.

Air dapat mengurangi kualitas karat pelindung dan anti-beku cairan coolant dan memiliki titik didih yang lebih rendah. Jika harus dibekukan, hal ini juga dapat menyebabkan kerusakan pada sistem pendingin. Jangan gunakan *tapwater*, karena dapat menyebabkan korosi dan pembentukan karat.

Selama musim dingin

Jika suhu dingin di daerah anda berada di bawah titik beku, kondisi ini dapat menyebabkan *coolant* di mesin atau radiator membeku dan menyebabkan kerusakan parah pada mesin dan/atau radiator. Tambahkan anti-beku yang cukup pada *coolant* untuk mencegah pembekuan.

Konsentrasi cairan pendingin (*coolant*) harus diperiksa sebelum mulainya cuaca dingin dan anti-beku harus ditambahkan jika diperlukan.

Cairan pencuci kaca

E01000702490

Buka tutup *reservoir* dan periksa level penyimpanan cairan pencuci kaca. Jika level cairan rendah, segera isi tangki dengan cairan pencuci.

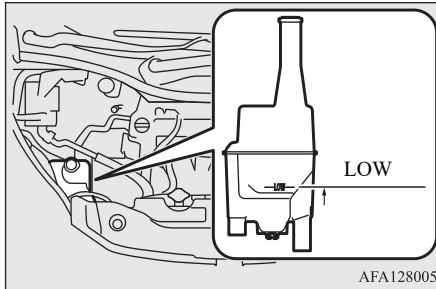

⚠ PERHATIAN

- Jangan menggunakan cairan selain air atau cairan pencuci (*washer fluid*). Juga, jangan gunakan air yang berbusa, *engine anti-freeze*, atau cairan lainnya sebagai pengganti dari cairan pencuci (*washer fluid*). Cairan lainnya dapat menyebabkan goresan pada permukaan cat kendaraan, merusak pompa pencuci, atau menyumbat *nozzle*, menyebabkan cairan pencuci tidak menyemprot.

📖 CATATAN

- Penampung cairan pencuci kaca dipakai untuk mencuci kaca depan dan belakang.
- Jika ketinggian cairan pencuci kaca pada penampung berada pada tanda LOW, anda dapat mengisinya dengan cairan pencuci kaca sebanyak kira-kira 2 liter.

Selama musim dingin

Untuk memastikan pencuci bekerja dengan baik pada suhu rendah, gunakan cairan yang mengandung anti-beku.

Minyak rem/Minyak kopling*

E01000802042

Minyak rem dan kopling berbagi penampung yang sama.

Memeriksa ketinggian minyak

Ketinggian oli harus diantara tanda “MAX” dan “MIN” pada penampung.

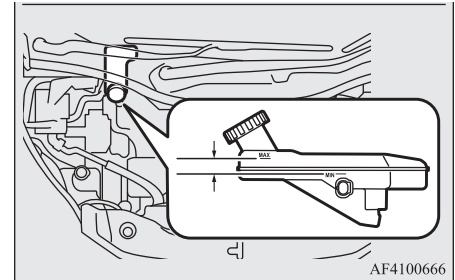

Ketinggian oli dimonitor oleh sebuah *float* (pelampung). Ketika ketinggian oli ada di bawah tanda “MIN”, lampu peringatan rem akan menyala.

Ketinggian minyak rem turun sedikit dikarenakan adanya keausan pada kanvas rem, hal ini bukan menunjukkan gejala ketidaknormalan.

Cairan pada *master cylinder* harus diperiksa saat anda sedang melakukan pekerjaan lain di ruang mesin. Sistem pengereman juga sebaiknya diperiksa pada waktu itu.

Jika penurunan level minyak rem sangat besar dalam waktu singkat, hal ini menandakan terjadi kebocoran pada sistem pengereman.

Jika hal ini terjadi, periksakanlah kendaraan anda.

Tipe minyak

Gunakan minyak rem yang sesuai standar DOT3 atau DOT4 dari botol bersegel. Minyak rem bersifat higroskopis. Kelembaban terlalu tinggi pada minyak rem akan berpengaruh buruk kepada sistem rem, sehingga menurunkan kinerjanya.

⚠ PERINGATAN

- Penanganan minyak rem harus dilakukan secara hati-hati karena berbahaya untuk mata, kulit, dan juga dapat merusak permukaan cat. Bersihkan tumpaan secepatnya. Jika minyak rem terkena tangan atau mata anda, bersihkan dengan air bersih secepatnya. Pergilah ke dokter bila diperlukan.

⚠ PERHATIAN

- Gunakan hanya minyak rem sesuai dengan spesifikasi.
Jangan mencampur atau menambahkan minyak rem dengan merk yang berbeda untuk menghindari reaksi kimia.
Jangan sampai ada minyak berbahan bensin tercampur dengan minyak rem.
Karena ini dapat merusak *seal*.
- Jika tidak digunakan, tutuplah tangki penampungan dengan rapat agar minyak rem tidak tercemar.

⚠ PERHATIAN

- Pastikan proyeksi pada tutup pengisian mengarah ke belakang seperti ditunjukkan pada gambar saat penutup ditutup.

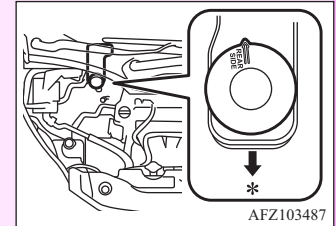

*: Bagian depan kendaraan

- Bersihkan penutup sebelum melepaskan dan pastikan tertutup rapat setelah selesai.

Baterai

E01001203981

Kondisi baterai sangat penting guna mempercepat *starting* dan agar sistem kelistrikan kendaraan berfungsi dengan baik. Pemeriksaan dan perawatan berkala sangat penting dilakukan terutama pada cuaca dingin.

CATATAN

- Setelah mengganti baterai, data *electronic control system* untuk *automatic transmission*, dll., akan dihapus. Sehingga guncangan saat pergantian gigi akan muncul. Guncangan akan semakin halus setelah beberapa kali pergantian kecepatan.

Perhatian pada baterai

PERINGATAN

- Catatan petunjuk kerja



Ketika anda menangani baterai, amati dengan hati-hati hal berikut untuk keselamatan.

- Jangan merokok, jangan ada nyala api, jangan ada bunga api



Jauhkan baterai dari bunga api, rokok, dan nyala api karena baterai dapat meledak. Juga, jangan sampai terjadi hubungan pendek pada terminal baterai karena dapat menimbulkan nyala api.

- Lindungi mata



Gunakan selalu kaca mata pelindung bila bekerja dekat baterai. Elektrolit baterai mengandung asam sulfat, sehingga berbahaya jika terkena mata anda.

PERINGATAN

- Asam baterai



Elektrolit baterai mengandung asam sulfat, jadi anda harus menggunakan sarung tangan dan pelindung mata saat menangani baterai.

Jika elektrolit baterai terkena mata atau kulit anda, bersihkan dengan air bersih dan segera pergi ke dokter.

Jika anda secara tidak sengaja menelan elektrolit baterai, segera pergi ke dokter.

Jika elektrolit baterai terpercik ke pakaian atau kendaraan anda, bersihkan dengan air yang banyak.

- Gas eksplosif



Baterai mengeluarkan gas hidrogen yang mudah meledak. Berikan ventilasi udara saat mengisi (*charging*) baterai di ruang tertutup.

- Jauhkan dari anak-anak



Jauhkan baterai dari jangkauan anak-anak.

Memeriksa ketinggian elektrolit baterai

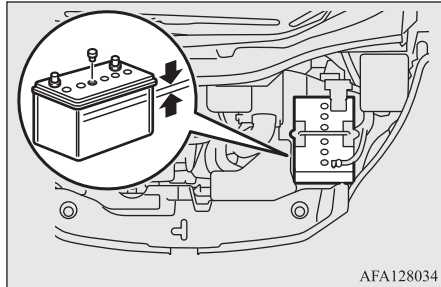

Ketinggian elektrolit harus di antara batas yang ada di bagian luar baterai. Isi ulang dengan air terdistilasi (air aki) sesuai kebutuhan.

Bagian dalam baterai dibagi menjadi beberapa ruang; buka semua penutup dan isi sampai tanda bagian atas. Jangan mengisi ulang melebihi tanda batas atas, karena tumpahan ketika mengemudi dapat menimbulkan kerusakan.

Periksa level elektrolit setidaknya empat minggu sekali, tergantung pemakaian.

Jika baterai tidak dipakai, muatannya akan berkurang sendiri seiring waktu.

Periksa setiap empat minggu sekali dan lakukan pengisian (*charging*) pada arus rendah jika perlu.

Selama musim dingin

Kapasitas baterai berkurang pada suhu rendah. Hal ini tidak dapat dihindari karena sifat-sifat kimia dan fisiknya. Inilah mengapa baterai yang sangat dingin, terutama yang tidak terisi muatan penuh, hanya akan memberikan arus starter sebagian dari kemampuan normalnya.

Disarankan anda memeriksa baterai sebelum dimulainya cuaca dingin dan, jika perlu, lakukan *recharge* atau ganti. Hal ini tidak saja memastikan *starting* yang baik, tapi juga baterai yang selalu memiliki muatan penuh akan memiliki masa pakai yang lebih lama.

Pelepasan dan pemasangan

Untuk melepaskan kabel baterai, matikan mesin, lepaskan dulu terminal negatif (-), kemudian terminal positif (+). Ketika menghubungkan baterai, hubungkan dulu terminal positif (+) kemudian terminal negatif (-).

CATATAN

- Buka penutup terminal (A) sebelum melepaskan atau menghubungkan terminal positif (+) baterai.
- Kendurkan baut (B), dan kemudian lepaskan kabel baterai dari terminal positif (+).

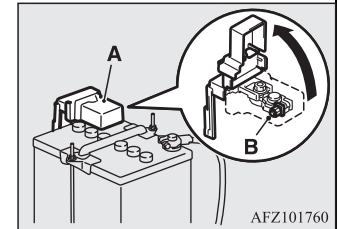

⚠️ PERINGATAN

- Jauhkan baterai dari percikan api, rokok dan api, karena dapat meledak.
- Elektrolit baterai dapat membakar kulit. Jangan ada kontak dengan mata, kulit, pakaian atau permukaan cat pada kendaraan. Segera bersihkan dengan air yang banyak jika kena tumpahan elektrolit
Iritasi pada mata atau kulit karena kontak dengan elektrolit memerlukan penanganan medis.
- Pastikan cukup ventilasi saat mengisi atau menggunakan baterai di tempat tertutup.

⚠️ PERHATIAN

- Jauhkan dari jangkauan anak-anak.
- Jangan melepaskan baterai ketika kunci kontak pada posisi “ON” atau mode operasi ON. Hal ini dapat merusak komponen kelistrikan kendaraan.
- Jangan melakukan hubungan singkat pada baterai, karena dapat menyebabkan *overheat* dan kerusakan
- Jika akan dilakukan pengisian cepat (*quick charge*) pada baterai, pertama-tama lepaskan kabel baterai.
- Untuk mencegah hubungan singkat, pastikan untuk melepaskan terminal negatif (-) baterai terlebih dahulu.
- Selalu gunakan pelindung mata saat bekerja di dekat baterai.

⚠️ PERHATIAN

- Jangan sampai komponen disekitar, komponen plastik dan sebagainya terkena kontak dengan asam sulfat (elektrolit baterai) yang mungkin dapat menyebabkan retak, noda atau memudarkan warna.
Jika terjadi kontak, bersihkan dengan kain lembut, *chamois* atau sejenisnya dan larutan deterjen netral lalu segera bilas bagian yang terkena kontak dengan air yang banyak.

📖 CATATAN

- Terminal harus selalu bersih. Setelah baterai dihubungkan, berikan *grease* pelindung terminal. Untuk membersihkan terminal gunakan air hangat.
- Periksa apakah baterai sudah terpasang dengan baik dan tidak bergerak selama perjalanan. Juga periksa kekencangan setiap terminal.
- Jika kendaraan tidak dipakai untuk waktu yang cukup lama, lepaskan baterai dan simpan di tempat dimana cairan baterai tidak akan membeku. Simpan dalam kondisi baterai bermuatan penuh.

Ban

E01001301526

⚠️ PERINGATAN

- Mengemudi dengan ban yang sudah aus, rusak atau tekanan anginnya tidak benar dapat menyebabkan anda kehilangan kontrol dan dapat terjadi kecelakaan dan cedera serius.

Tekanan angin ban

E01001404300

Ukuran ban	1–5 orang + kargo		6–7 orang + kargo	
	Depan	Belakang	Depan	Belakang
185/65R15 88H	2.3 bar (33 PSI) [230 kPa]	2.3 bar (33 PSI) [230 kPa]	2.3 bar (33 PSI) [230 kPa]	2.8 bar (41 PSI) [280 kPa]
205/55R16 91V	2.1 bar (30 PSI) [210 kPa]	2.1 bar (30 PSI) [210 kPa]	2.1 bar (30 PSI) [210 kPa]	2.6 bar (38 PSI) [260 kPa]

Periksa tekanan inflasi dari semua ban dalam keadaan dingin: jika tekanan kurang atau berlebih, setel sesuai nilai spesifikasi. Setelah menyesuaikan tekanan inflasi, periksa ban apakah terdapat kerusakan atau kebocoran. Pastikan untuk memasang penutup pada katup (pentil).

CATATAN

- Ban yang dapat dipasang pada kendaraan anda ditunjukkan pada label yang berada pada kursi pengemudi. Untuk detailnya, hubungi dealer resmi MITSUBISHI MOTORS.

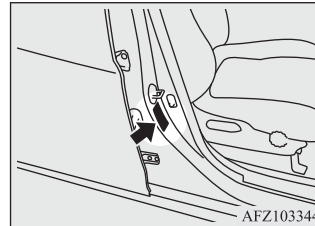

Kondisi ban

E01001802140

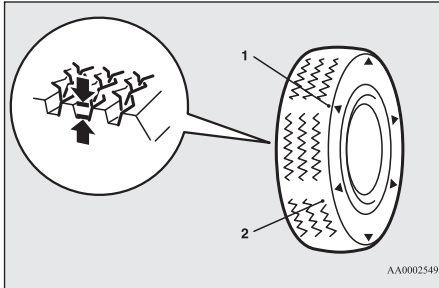

- 1- Lokasi indikator keausan alur telapak ban
- 2- Indikator keausan alur telapak ban

Periksa ban apakah ada yang terpotong, retak dan kerusakan lain. Ganti ban jika ada yang terpotong atau keretakan yang dalam. Periksa juga dari adanya potongan logam atau kerikil. Penggunaan ban yang sudah aus dapat membahayakan karena besarnya kemungkinan tergelincir atau terjadi *hydroplaning*. Kedalaman alur telapak ban harus lebih dari 1,6 mm untuk memenuhi syarat pemakaian.

Penunjuk keausan alur telapak akan muncul pada permukaan ban ketika ban mulai aus. Hal ini menunjukkan bahwa ban tidak lagi memenuhi persyaratan pemakaian. Jika penunjuk keausan ban ini sudah terlihat, ban harus diganti dengan yang baru.

Mengganti roda dan ban

E01007201790

⚠ PERHATIAN

- Hindari penggunaan ban dengan ukuran yang berbeda dari yang sudah disebutkan dan hindari mengkombinasikan ban dengan ukuran dan jenis berbeda, karena ini dapat mempengaruhi keselamatan berkendara. Lihat “Roda dan Ban” di BAB 11.
- Meskipun sebuah roda memiliki ukuran lingkaran dan offset yang sama seperti jenis roda yang sesuai spesifikasi, bentuk ban juga dapat membuatnya tidak terpasang dengan baik. Konsultasikan dengan spesialis sebelum menggunakan roda-roda yang anda miliki

Rotasi ban

E01001902763

Keausan roda bervariasi menurut kondisi kendaraan, kondisi permukaan jalan dan kebiasaan mengemudi. Untuk menyamakan keausan dan membantu memperpanjang masa pakai ban, disarankan anda merotasi roda segera setelah menemukan keausan yang tidak normal, atau ketika ditemukan perbedaan keausan antara roda depan dan roda belakang.

Ketika merotasi roda, periksa apakah terdapat keausan dan kerusakan yang tidak merata. Keausan yang tidak normal biasanya disebabkan oleh tekanan angin yang tidak benar, roda tidak sejajar, atau roda tidak seimbang, atau pengereman keras. Konsultasikan dengan dealer resmi MITSUBISHI MOTORS untuk menentukan penyebab keausan ban yang tidak rata.

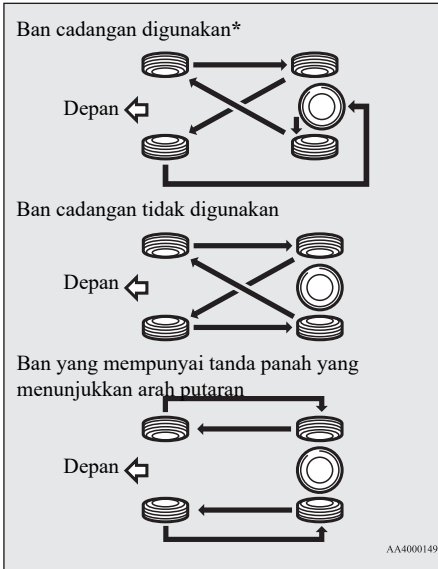

*: Jika ban cadangan berbeda dari ban standar, jangan lakukan rotasi ban dengan ban cadangan.

⚠ PERHATIAN

- Jika ban mempunyai tanda panah (A) yang menunjukkan arah rotasi yang benar, tukarkan roda depan dan roda belakang sisi kiri kendaraan kemudian roda depan dan roda belakang sisi kanan secara terpisah. Jagalah agar setiap roda berada pada sisi asalnya terhadap kendaraan. Ketika memasang roda, pastikan arah panah putaran roda pada arah maju. Setiap roda yang arah panahnya mengarah ke arah yang salah tidak akan bekerja maksimal.

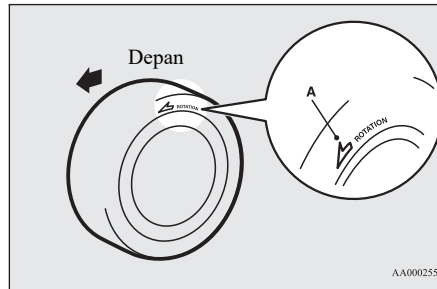

⚠ PERHATIAN

- Jangan mengombinasikan beberapa tipe ban yang berbeda. Menggunakan ban yang berbeda tipe dapat mempengaruhi kemampuan dan keamanan kendaraan.

Mengganti karet *wiper blade*

E01002601685

Wiper blade kaca depan

1. Angkat lengan *wiper* dari kaca depan.
2. Tarik *wiper blade* sampai *stopper* (A) lepas dari pengait (B). Kemudian, tarik *wiper blade* lebih jauh lagi sampai lepas.

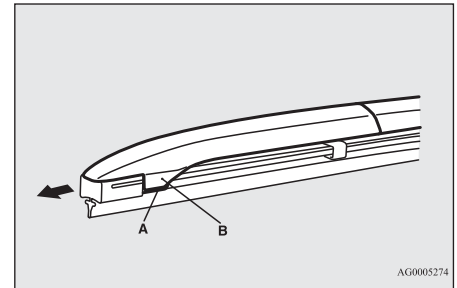

⚠ PERHATIAN

- Jangan sampai lengan *wiper* jatuh ke kaca depan; hal ini dapat merusak kaca.

3. Pasang penahan (C) ke *wiper blade* yang baru. Lihat pada gambar untuk memastikan alat penahan sudah lurus dan tepat saat dipasang.

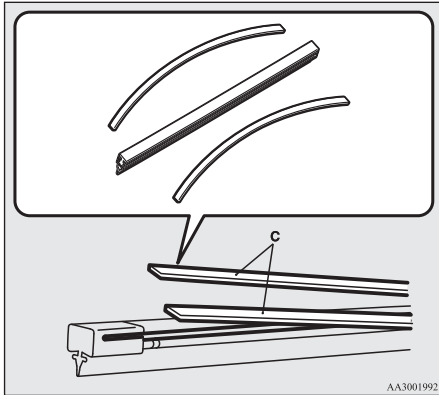

4. Masukkan *wiper blade* ke lengan *wiper*, mulai dari ujung depan *wiper blade* dari *stopper*. Pastikan pengait (B) terpasang dengan benar pada alurnya di *blade*.

CATATAN

- Jika penahan tidak diberikan bersama *wiper blade* yang baru, gunakan penahan dari *wiper blade* yang lama.

5. Dorong *wiper blade* sampai pengait (B) terpasang kuat pada *stopper* (A).

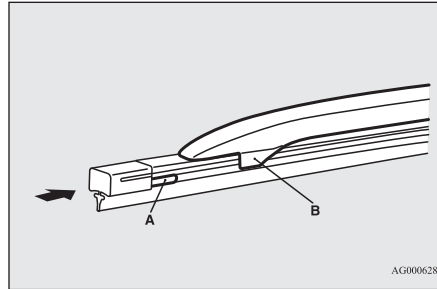

Wiper blade kaca belakang

1. Angkat lengan *wiper* dari kaca jendela.
2. Tarik *wiper blade* ke bawah untuk melepaskan dari *stopper* (A) pada ujung lengan *wiper*. Tarik *wiper blade* lebih jauh untuk melepaskannya.
3. Masukkan *wiper blade* yang baru melalui pengait (B) pada lengan *wiper*.

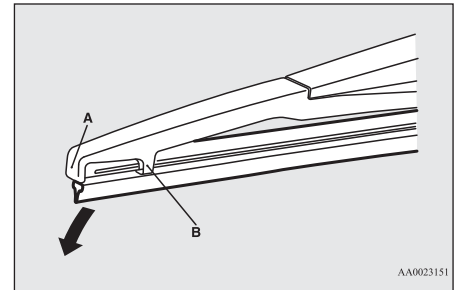

PERHATIAN

- Jangan sampai lengan *wiper* jatuh ke kaca depan; hal ini dapat merusak kaca.

4. Secara perlahan masukkan penahan (C) pada alur (D) yang ada pada *wiper blade*. Lihat gambar untuk memastikan penahan sudah terpasang dengan benar pada alurnya.

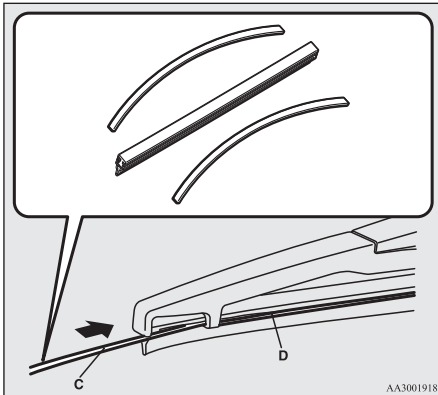

CATATAN

- Jika penahan tidak diberikan bersama *wiper blade* yang baru, gunakan penahan dari *wiper blade* yang lama.

Perawatan umum

E01002701703

Kebocoran bahan bakar, pendingin (*coolant*) mesin, oli dan gas buang

Perhatikan bagian bawah kendaraan untuk memeriksa bahan bakar, pendingin (*coolant*) mesin, oli dan gas buang dari kebocoran.

⚠ PERINGATAN

- Jika anda menduga terdapat kebocoran bahan bakar atau jika mencium bau bahan bakar, jangan menggunakan kendaraan; hubungi dealer resmi MITSUBISHI MOTORS untuk mendapat bantuan.

Pengoperasian lampu interior dan eksterior

Pergunakan saklar lampu kombinasi untuk memeriksa bahwa semua lampu berfungsi dengan baik. Jika lampu tidak menyala, kemungkinan penyebabnya karena sekering putus atau bola lampu rusak. Periksa sekering terlebih dahulu. Jika tidak ada sekering yang putus, periksa bola lampu.

Untuk informasi mengenai pemeriksaan dan penggantian sekering dan lampu, Lihat “Sekering” dan “Penggantian bola lampu” pada BAB 10.

Jika sekering dan bola lampu masih baik, bawa kendaraan anda untuk diperiksa dan diperbaiki

Pengoperasian meter, *gauge* (pengukur) dan lampu indikator/peringatan

Hidupkan mesin dan periksa kerja semua meter, *gauge* (pengukur), dan lampu indikator/peringatan. Jika bermasalah, periksakan kendaraan anda.

Pelumasan pengait dan engsel

Periksa semua pengait dan engsel dan bila perlu lakukan pelumasan.

Fusible link

E01002901792

Fusible link akan putus untuk menghindari timbulnya api jika arus yang besar mengalir melalui sistem elektrik tertentu.

Jika *fusible link* putus, kami merekomendasikan untuk memeriksakan kendaraan anda.

Untuk *fusible link*, Lihat “Tabel lokasi sekering ruang penumpang” dan “Tabel lokasi sekering ruang mesin” di BAB 10.

PERINGATAN

- *Fusible link* tidak boleh diganti dengan peralatan lain, karena dapat menyebabkan api di kendaraan, kerusakan barang dan cedera parah suatu saat nanti.

Sekering

E01003003648

Lokasi kotak sekering

Untuk mencegah kerusakan pada sistem kelistrikan karena hubungan singkat atau kelebihan beban, setiap rangkaian diberikan sekering.

Terdapat kotak sekering di ruang penumpang dan di ruang mesin.

Ruang penumpang

Kotak sekering di ruang penumpang terdapat di belakang *glove box* seperti ditunjukkan pada gambar.

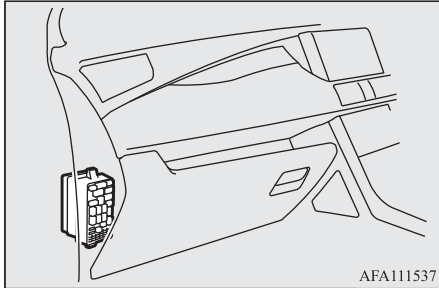

1. Buka *glove box*.
2. Tarik pengunci *glove box* (A), kemudian pengunci (B), sesuai arah panah di gambar untuk melepaskannya.

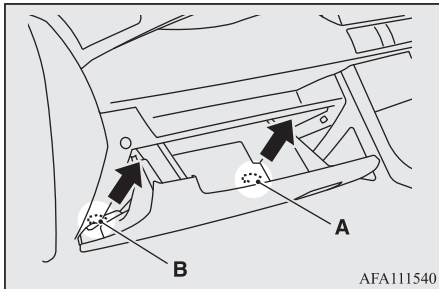

3. Geser *glove box* pada satu sudut untuk melepas kaitan pada pengait (C) pada tiap sisi, kemudian tarik *glove box* untuk melepaskannya.

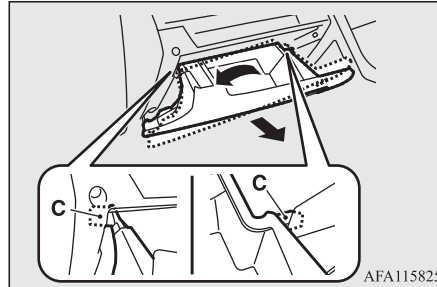

Ruang mesin

Di ruang mesin, kotak sekering bertempat seperti ditunjukkan pada gambar.

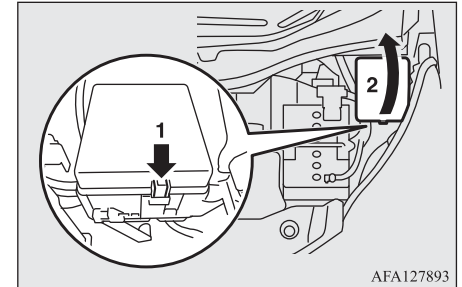

- 1- Tekan *tab*.
- 2- Lepaskan penutup.

Kapasitas muatan sekering

E01007702112

Kapasitas sekering dan nama sistem kelistirikan yang dilindungi oleh sekering ditunjukkan di belakang *glove box* dan pada bagian dalam penutup kotak sekering (di dalam ruang mesin).

CATATAN

- Sekering cadangan disediakan didalam kotak sekering di ruang mesin. Untuk penggantian, selalu menggunakan sekering dengan kapasitas yang sama.

Tabel lokasi sekering untuk ruang penumpang

E01007902244

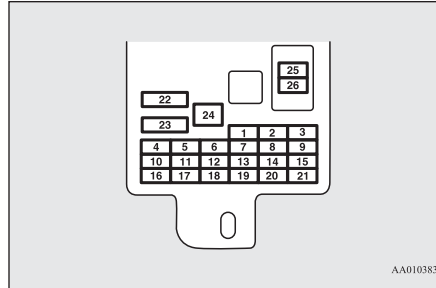

AA0103837

No.	Simbol	Sistem elektrikal	Kapasitas
1		Lampu belakang (kiri)	7.5 A
2		Pemantik api	15 A
3		Ignition coil	10 A
4		Starter motor	7.5 A
5	—	—	—
6		Accessory socket	15 A
7		Lampu belakang (kanan)	7.5 A
8		Cermin belakang luar	7.5 A

No.	Simbol	Sistem elektrikal	Kapasitas
9		Engine control unit	7.5 A
10		Control unit	7.5 A
11		Lampu kabut belakang	10 A
12		Central door lock	15 A
13		Lampu ruangan	15 A
14		Wiper belakang	15 A
15		Gauge	7.5 A
16		Relay	7.5 A
17		Pendingin belakang	10 A
18		Option	10 A
19		Demister switch Illumination	7.5 A
20		Wiper depan	25 A
21		Lampu mundur	7.5 A
22		Demister	30 A
23		Pemanas	30 A
24	—	—	—
25		Radio	10 A
26		Electronic controlled unit	20 A



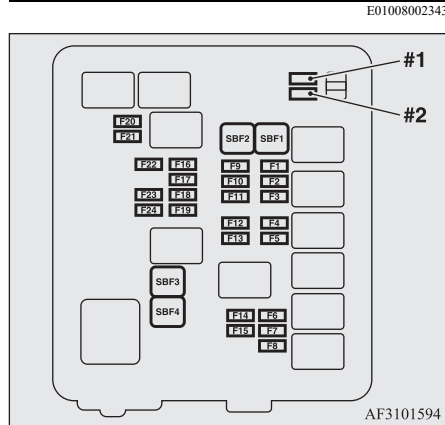

- Beberapa sekering kemungkinan tidak terdapat pada kendaraan, tergantung dari model dan spesifikasi.
- Tabel di atas menunjukkan peralatan utama untuk tiap sekering.

Tabel lokasi sekering di ruang mesin



No.	Symbol	Sistem elektrik	Kapasitas
SBF 1		Ignition switch	40 A*
SBF 2		Electric window control	30 A*
SBF 3		Anti-lock braking system	30 A*
SBF 4		Anti-lock braking system	40 A*
F1	—	—	—

No.	Symbol	Sistem elektrik	Kapasitas
F2		Lampu Peringatan bahaya (Hazard)	10 A
F3		Starter	7.5 A
F4	A/T	Automatic transmission	15 A
F5	—	—	—
F6	—	—	—
F7	—	—	—
F8	—	—	—
F9		Alternator	7.5 A
F10		ETV	15 A
F11		Air conditioning	10 A
F12		Engine control	7.5 A
F13	STOP	Lampu berhenti (Lampu rem)	10 A
F14		Pompa bensin	15 A
F15		ENG/POWER	15 A
F16	—	—	—
F17		Lampu kabut	15 A

No.	Simbol	Sistem elektrik	Kapasitas
F18		Lampu <i>Daytime running</i>	10 A
F19		Klakson	10 A
F20		Lampu dekat lampu depan (kanan)	10 A
F21		Lampu dekat lampu depan (kiri)	10 A
F22	—	—	—
F23		Lampu jauh lampu depan (kanan)	10 A
F24		Lampu jauh lampu depan (kiri)	10 A
#1	—	Sekering cadangan	25 A
#2	—	Sekering cadangan	20 A

*: *Fusable link*

- Beberapa sekering kemungkinan tidak terdapat pada kendaraan, tergantung dari model dan spesifikasi.

- Tabel di atas menunjukkan peralatan utama untuk tiap sekering.

Kotak sekering tidak memiliki cadangan sekering 7.5 A, 10 A atau 15 A. Jika salah satu sekering ini terbakar, ganti dengan sekering berikut.

7.5 A: Kaca spion luar belakang

10 A: *Option*

15 A: Pemantik api

30 A: *Demister*

Ketika menggunakan sekering pengganti, segera ganti dengan sekering dengan kapasitas yang tepat.

Identifikasi sekering

E01008101477

Kapasitas	Warna
7.5 A	Coklat
10 A	Merah
15 A	Biru
20 A	Kuning
25 A	Natural (Putih)
30 A	Hijau (<i>tipe fuse</i>) /Pink (<i>tipe fusible link</i>)
40 A	Hijau (<i>tipe fusible link</i>)

Penggantian sekering

E01007802054

1. Sebelum mengganti sekering, selalu matikan rangkaian kelistrikan yang bersangkutan terlebih dahulu dan putar kunci kontak ke posisi “LOCK” atau operation mode pada posisi “OFF”.
2. Lepaskan penarik sekering (A) dari dalam penutup kotak sekering pada ruang mesin.

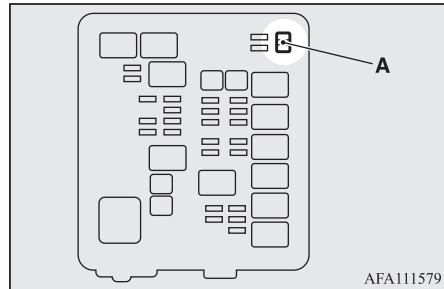

3. Mengaculah pada tabel kapasitas beban sekering, periksa sekering yang berhubungan dengan masalah.

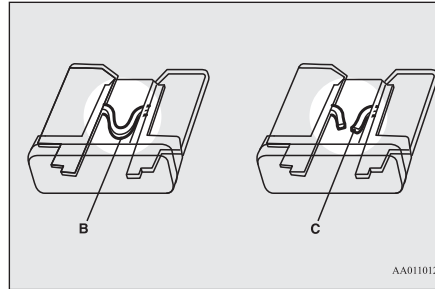

- B- Sekering baik
C- Sekering putus

CATATAN

- Jika ada sistem yang tidak berfungsi tetapi sekeringnya normal, mungkin terjadi kesalahan pada sistem itu sendiri atau di tempat lain. Periksa kendaraan anda.

4. Masukkan sekering baru dengan kapasitas yang sama menggunakan pencabut sekering dan masukkan sekering ditempat yang sama di kotak sekering.

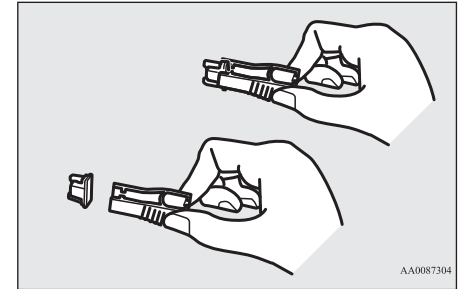

PERHATIAN

- Jika sekering yang baru dimasukkan putus lagi setelah beberapa saat, periksakanlah sistem kelistrikan anda untuk menemukan penyebabnya.
- Jangan menggunakan sekering dengan kapasitas yang lebih besar dari spesifikasi atau mengganti dengan kawat, foil, dll karena dapat menyebabkan rangkaian kabel menjadi panas dan timbul kebakaran.

Penggantian bola lampu

E01003102264

Sebelum mengganti bola lampu, pastikan lampu sudah dimatikan. Jangan menyentuh bagian kaca lampu baru dengan tangan telanjang; minyak dari kulit yang tertinggal pada kaca lampu dapat menguap ketika lampu memanaskan dan uap akan mengumpul di reflektor dan permukaannya menjadi agak gelap.

⚠ PERHATIAN

- Jangan memasang bola lampu LED komersial.
Lampu LED komersial dapat mempengaruhi pengoperasian kendaraan, seperti membuat lampu dan peralatan kendaraan lainnya tidak bekerja dengan benar.
- Bola lampu akan menjadi sangat panas setelah digunakan.
Ketika mengganti bola lampu, tunggu hingga cukup dingin sebelum menyentuhnya. Jika tidak tangan anda dapat terbakar.
- Tanganilah bola lampu halogen dengan hati-hati. Gas di dalam bola lampu halogen bertekanan tinggi, menjatuhkan, mengetuk, atau menggores bola lampu halogen dapat memecahkan lampu tersebut.

⚠ PERHATIAN

- Jangan memegang bola lampu halogen dengan tangan telanjang, sarung tangan yang kotor, dll. Minyak dari tangan anda dapat menyebabkan kerusakan dilain waktu saat lampu depan bekerja.
Bila permukaan kaca kotor, harus dibersihkan dengan alkohol, thinner cat, dll, dan pasang kembali setelah benar-benar kering.

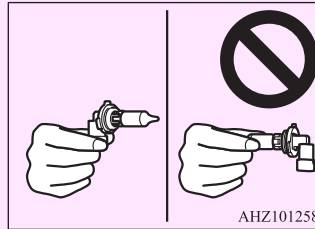

📖 CATATAN

- Jika anda tidak yakin dapat melakukan pekerjaan dengan semestinya, kami merekomendasikan untuk berkonsultasi dengan spesialis
- Hati-hati jangan sampai menggores bodi kendaraan ketika melepas lampu dan lensa.

📖 CATATAN

- Ketika hujan, atau setelah kendaraan dicuci, bagian dalam lensa terkadang berkabut. Fenomena ini sama seperti berkabutnya jendela kaca pada cuaca lembab, hal ini bukanlah menunjukkan sebuah masalah fungsional.
Bila lampu dinyalakan, panas akan menghilangkan kabut tersebut. Tetapi, bila air mengumpul di dalam lampu, periksakanlah kendaraan anda.

Lokasi dan kapasitas bola lampu

E01003201659

⚠ PERHATIAN

- Ketika mengganti bola lampu, gunakan bola lampu baru dengan daya dan warna yang sama.
Jika anda memasang bola lampu yang berbeda, bola lampu dapat rusak atau tidak dapat menyala dan dapat memicu api pada kendaraan.

Bagian luar

E01003305603

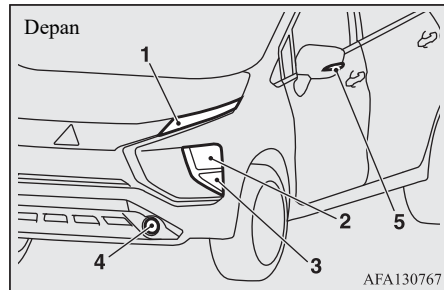

- 1- Lampu posisi: –
- 2- Lampu utama
Halogen: 60/55 W (H4)
LED: –
- 3- Lampu sinyal belok depan: 21 W (PY21W)

- 4- Lampu kabut depan: 19 W (H16)
- 5- Lampu sinyal belok samping: –

Kode di dalam tanda kurung menunjukkan tipe bola lampu.

📖 CATATAN

- Lampu berikut ini menggunakan LED, bukan bola lampu pijar biasa.
Jika anda ingin memperbaiki dan mengganti lampu tersebut, hubungi dealer resmi MITSUBISHI MOTORS.
- Lampu posisi
- Lampu depan (Tipe LED)*
- Lampu sinyal belok-samping

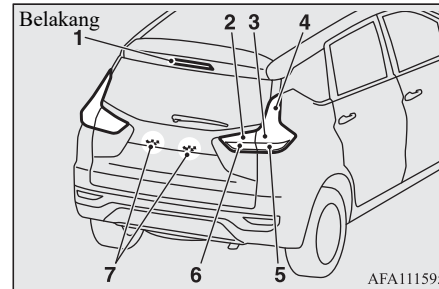

- 1- Lampu rem bagian atas: –
- 2- Lampu kecil belakang (*Tail lamp*): –
- 3- Lampu rem: 21 W (W21W)
- 4- Lampu kecil belakang (*Tail lamp*): –
- 5- Lampu sinyal belok belakang: 21 W (WY21W)

- 6- Lampu mundur: –
- 7- Lampu Plat nomor: 5 W (W5W)

Kode di dalam tanda kurung menunjukkan tipe bola lampu.

📖 CATATAN

- Lampu berikut ini menggunakan LED, bukan bola lampu pijar biasa.
Jika anda ingin memperbaiki dan mengganti lampu tersebut, hubungi dealer resmi MITSUBISHI MOTORS.
- Lampu rem atas
- Lampu belakang
- Lampu mundur

Bagian dalam

E01003404001

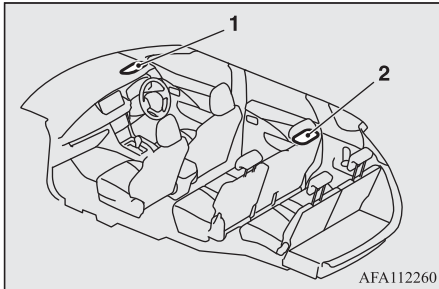

- 1- Lampu ruangan (depan): 8 W
- 2- Lampu ruangan (belakang): 8 W

Lampu depan (halogen)

E01009301740

1. Lepaskan konektor (A).

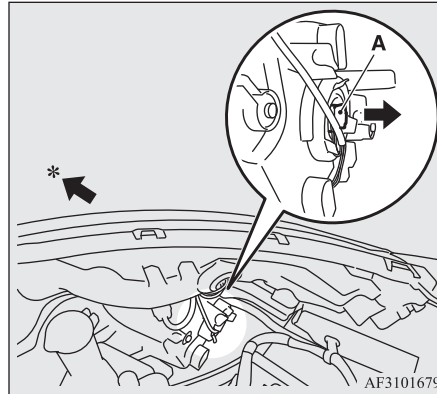

*: Bagian depan kendaraan

2. Lepaskan penutup (B).

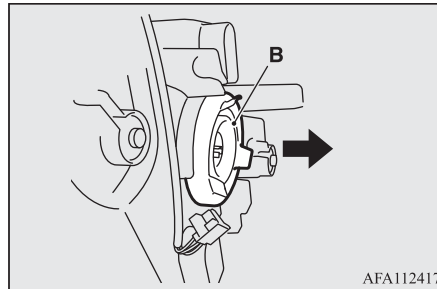

3. Lepaskan kaitan kawat (C), yang menahan lampu, kemudian lepaskan lampu (D).

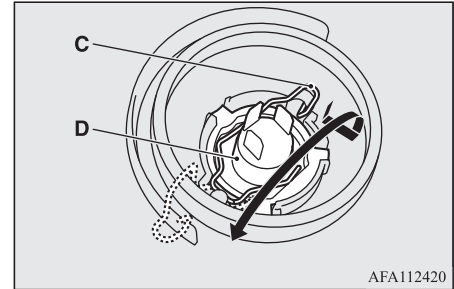

4. Untuk memasang lampu, lakukan kebalikan dari langkah pelepasan tadi.

CATATAN

- Ketika memasang penutup (B), pastikan sisi penutup dengan panah menghadap keatas.

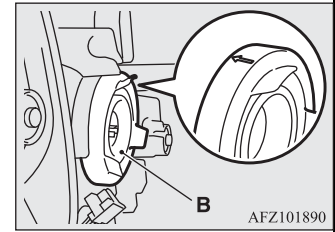

Lampu sinyal belok depan

E01003802607

1. Untuk menamba ruang, putar roda keara kebalikan dari sisi lampu yang akan anda ganti.
2. Lepaskan baut (A), lalu lepaskan penutup (B).

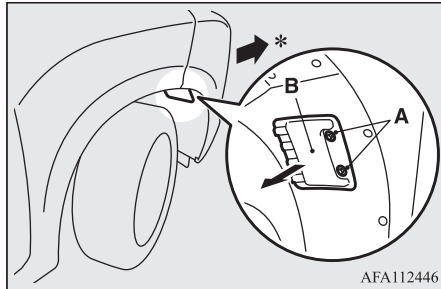

*: Bagian depan kendaraan

3. Putar soket (C) berlawanan arah jarum jam (*anticlockwise*) untuk melepasnya.

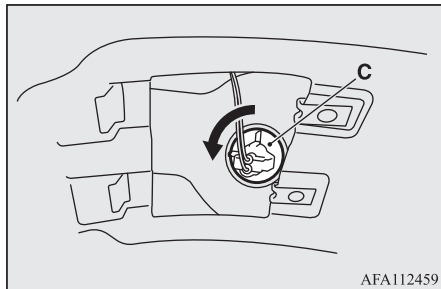

4. Lepaskan lampu dari soketnya dengan memutarnya berlawanan arah jarum jam sambil menekannya.

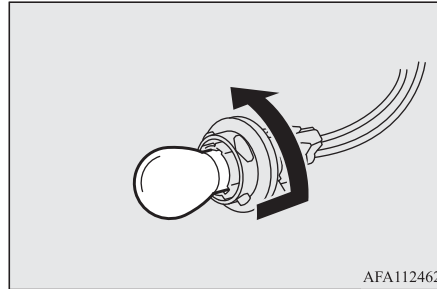

5. Untuk memasang lampu, lakukan kebalikan dari langkah pelepasan tadi.

CATATAN

- Ketika memasang penutup, cocokkan tonjolan (D) ke lubangnya, kemudian kencangkan baut.

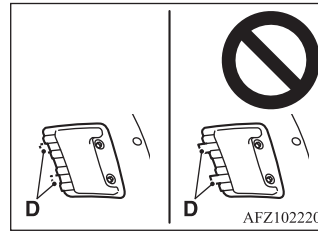

Lampu kabut depan

E01004003876

1. Lepaskan baut (A) dan bagian bawah bumper depan.

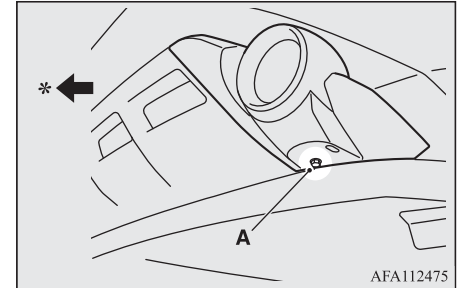

*: Bagian depan kendaraan

2. Masukkan tangan anda ke bagian bawa penutup (B), lepaskan 7 pengait yang ditunjukkan dengan panah pada gambar, dan lepaskan penutupnya.

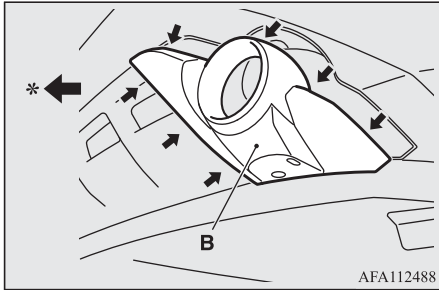

*: Bagian depan kendaraan

3. Lepaskan 3 sekrup (C) dan lepaskan unit lampu.

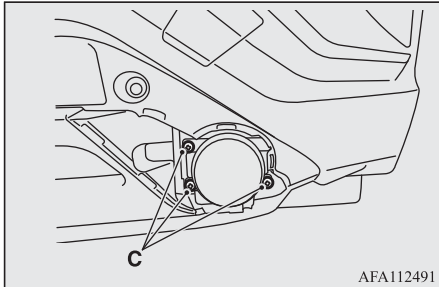

4. Sambil menahan *tab* (D), tarik soket (E).

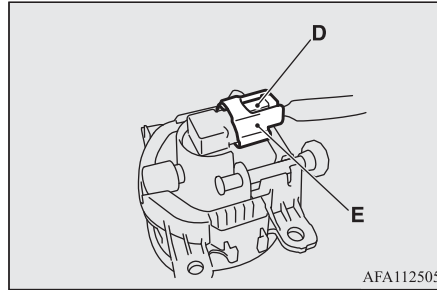

5. Putar lampu (F) berlawanan arah jarum jam untuk melepasnya.

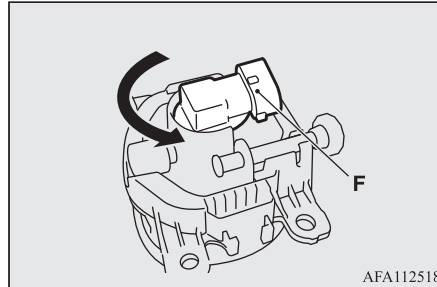

6. Untuk memasang lampu, lakukan kebalikan dari langkah pelepasan.

Lampu kombinasi belakang

E01004203012

1. Buka pintu belakang.
2. Lepaskan sekrup (A), kemudian pindahkan unit lampu ke arah bagian belakang kendaraan untuk melepas *notch* (B) dan *pin* (C) dari unit lampu.

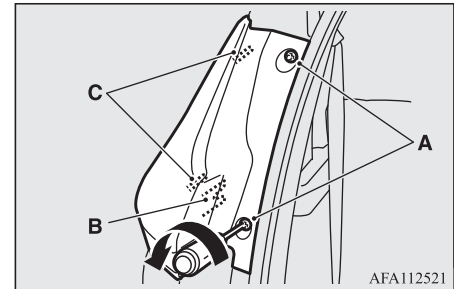

3. Ketika mengganti lampu rem, lepaskan kabel (D) dari penampangnya.

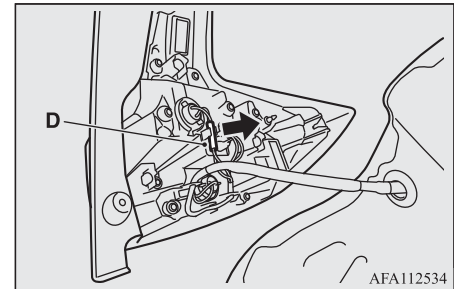

4. Putar soket berlawanan arah jarum jam dan lepaskan, kemudian tarik lampu keluar dari soketnya.

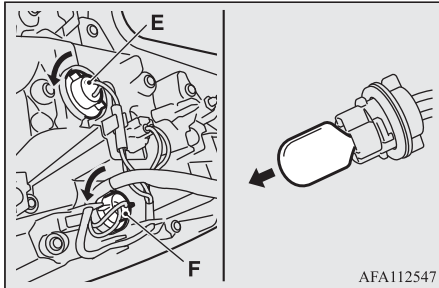

E- Lampu rem

F- Lampu sinyal belok belakang

5. Untuk memasang lampu, lakukan kebalikan dari langkah pelepasan.

CATATAN

- Ketika memasang unit lampu, cocokkan *clip* (G) pada *body* kedalam *notch* (H) pada unit lampu, kemudian tekan seluruh unit lampu ke body.

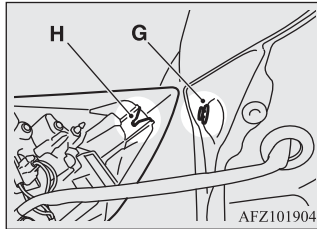

Lampu plat nomor

E01004602370

1. Lepaskan sambil menekan unit lampu (A) ke sisi kiri kendaraan.

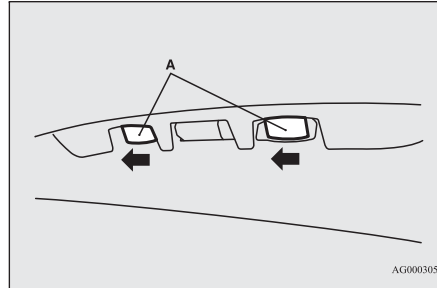

2. Masukkan obeng minus yang ujungnya diberi kain untuk menekan pengait (*hook*) (B) kesamping dan melepaskan lensa.

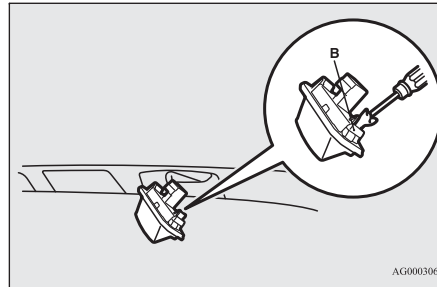

3. Lepaskan lampu dari soketnya.

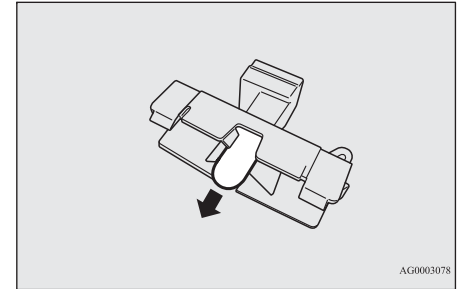

4. Untuk memasang lampu, lakukan kebalikan dari langkah pelepasan.

CATATAN

- Ketika memasang unit lampu, pertama masukkan ujung *tab* (C) kemudian sejajarkan *tab* (D).

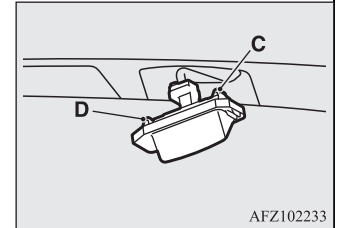

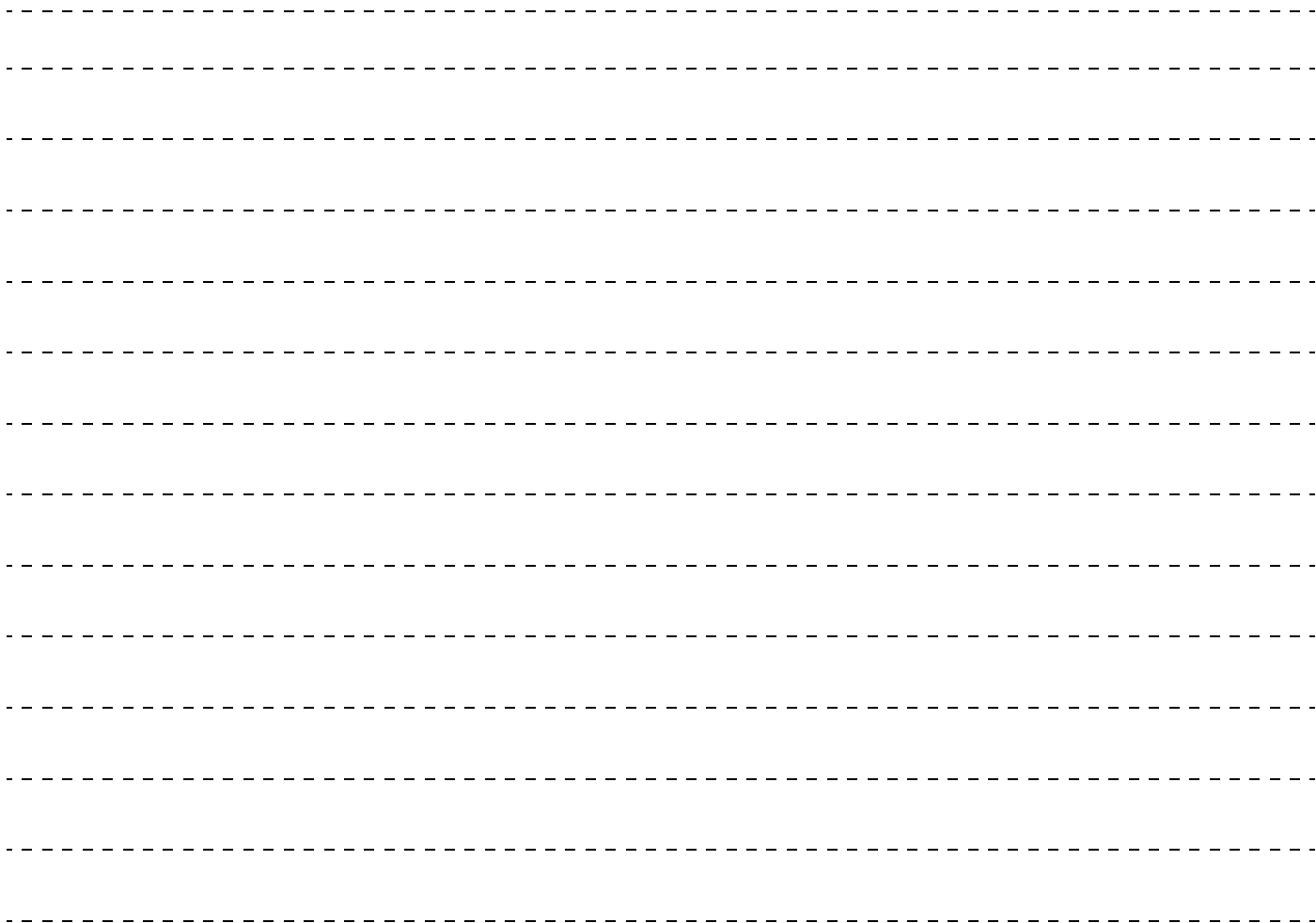

Bab 11 - Spesifikasi

Label kendaraan	11-2
Dimensi kendaraan	11-3
Performa kendaraan	11-5
Berat kendaraan	11-6
Spesifikasi mesin	11-7
Sistem kelistrikan	11-7
Roda dan ban	11-8
Kapasitas pengisian	11-9

Label kendaraan

E01100105887

Nomor identifikasi kendaraan

Nomor identifikasi kendaraan terdapat pada lantai di bawah kursi pengemudi. Dapat terlihat dengan menarik penutup karpet seperti yang ditunjukkan pada gambar.

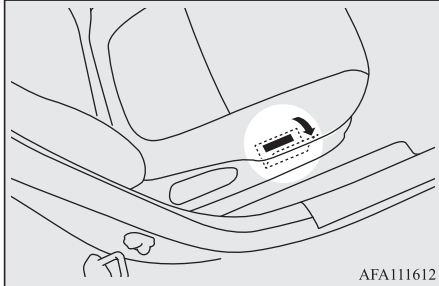

Model/nomor mesin

Model mesin dan nomor mesin terdapat pada blok mesin dengan lokasi seperti yang ditunjukkan pada gambar.

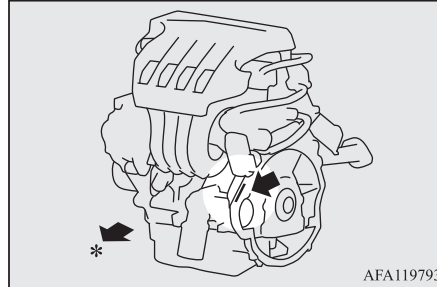

*: Bagian depan kendaraan

Dimensi kendaraan

E01100205442

Kendaraan dengan antena tiang

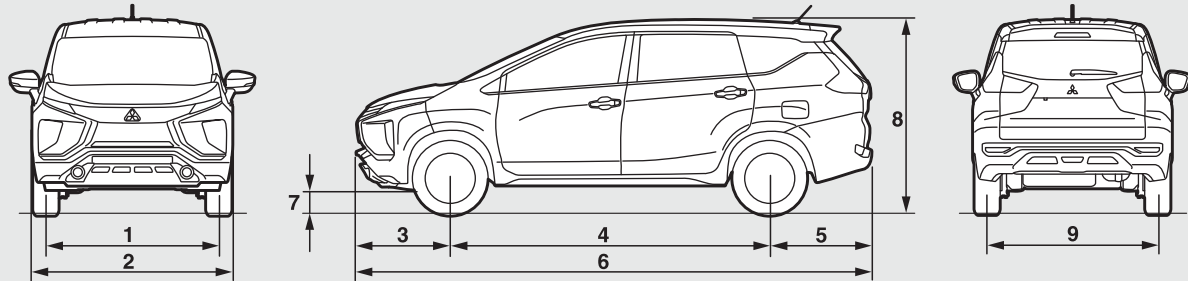

Kendaraan dengan antena *shark-fin*

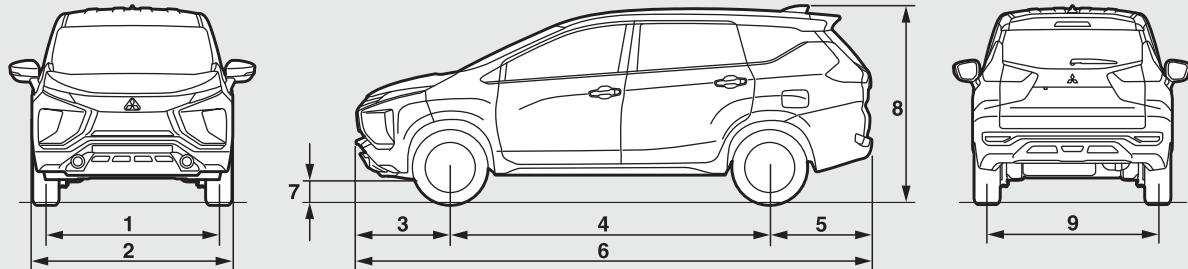

AFM112437

Dimensi kendaraan

1	<i>Track</i> depan		1,520 mm
2	Lebar keseluruhan		1,750 mm
3	<i>Overhang</i> depan		820 mm
4	Jarak sumbu roda		2,775 mm
5	<i>Overhang</i> belakang		880 mm
6	Panjang keseluruhan		4,475 mm
7	Jarak terendah dengan tanah (tanpa muatan)		200 mm ^{*1} , 205 mm ^{*2}
8	Tinggi keseluruhan (tanpa muatan)	Dengan antena tiang	1,695 mm
		Dengan antena <i>shark-fin</i>	1,730 mm
9	<i>Track</i> belakang		1,510 mm
Radius putar minimum		Bodi	5.5 m
		Roda	5.2 m

*1: Kendaraan dengan roda 15 inch

*2: Kendaraan dengan roda 16 inch

Performa kendaraan

E01100304260

Kecepatan maksimum	M/T	170 km/h
	A/T	160 km/h

Berat kendaraan

E01100410035

Kendaraan dengan Transmisi Manual (M/T)

Item		Tipe			
		GLX	GLS	EXCEED	SPORT
		Pelek / Roda	Steel	Alloy	Two-tone Alloy
	Ban	185/65R15 88H		205/55R16 91V	
Berat <i>kerb</i>		1,220 kg		1,240 kg	1,245 kg
Berat kotor maksimum kendaraan		1,790 kg			
Berat axle maksimum	Depan	880 kg			
	Belakang	1,020 kg			
Kapasitas penumpang		7 orang			

CATATAN

- Kondisi penggunaan kendaraan tidak boleh melebihi / diatas nilai "Maksimum".

Kendaraan dengan Transmisi Otomatis (A/T)

Item		Tipe		
		GLS	EXCEED	SPORT ULTIMATE
	Pelek / Roda	Alloy	Two-tone Alloy	
	Ban	185/65R15 88H	205/55R16 91V	
Berat <i>kerb</i>		1,225 kg	1,245 kg	1,250 kg
Berat kotor maksimum kendaraan		1,790 kg		
Berat axle maksimum	Depan	880 kg		
	Belakang	1,020 kg		
Kapasitas penumpang		7 orang		

 **CATATAN**

- Kondisi penggunaan kendaraan tidak boleh melebihi / diatas nilai "Maksimum".

Spesifikasi mesin

E01100604742

Model Mesin	4A91
Jumlah silinder	4 <i>in line</i>
<i>Total displacement</i>	1,499 cc
<i>Bore</i>	75.0 mm
<i>Stroke</i>	84.8 mm
<i>Camshaft</i>	<i>Double overhead</i>
<i>Mixture preparation</i>	<i>Electronic injection</i>
Output maksimum (EEC net)	77 kW/6,000 rpm
Torsi maksimum (EEC net)	141 N•m/4,000 rpm

Sistem kelistrikan

E01100804643

Tegangan	12 V
Baterai	Tipe (JIS) 34B19L
Kapasitas alternator	95 A
Tipe <i>spark plug</i>	NGK LZFR5BI-11

Roda dan ban

E01100905465

Ban		185/65R15 88H	205/55R16 91V
Pelek/Roda	Ukuran	15x5 1/2J	16x6 1/2J
	Offset (Inset)	46 mm	

CATATAN

- Ban yang dapat dipasang pada kendaraan anda dapat dilihat pada label di kursi pengemudi. lihat “Tekanan angin ban” pada BAB 10. Untuk lebih detail, hubungi dealer resmi MITSUBISHI MOTORS.

Kapasitas pengisian

E01101308047

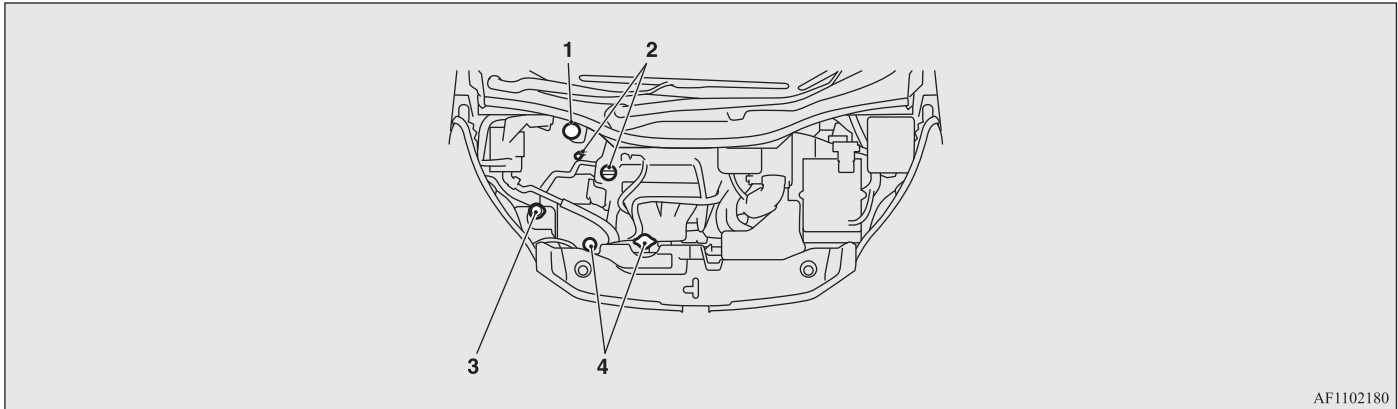

AF1102180

No.	Item		Jumlah	Pelumas
1	Minyak rem		Secukupnya	Brake fluid DOT3 atau DOT4
	Minyak koping			
2	Oli mesin	<i>Oil pan</i>	3.8 liter	Lihat BAB 10
		<i>Oil filter</i>	0.2 liter	
3	Cairan pencuci kaca (<i>Washer fluid</i>)		2.5 liter	—
4	Cairan pendingin mesin (<i>Engine coolant</i>) [termasuk 0.65 liter pada tangki penyimpanan]		5.0 liter	MITSUBISHI MOTORS GENUINE SUPER LONG LIFE COOLANT PREMIUM atau setara*

*: Pendingin *ethylene glycol based non-silicate, non-amine, non-nitrate* dan *non-borate* berkualitas tinggi yang sejenis dengan *long life hybrid organic acid technology*.

Kapasitas pengisian

No.	Item	Jumlah	Pelumas
5	Oli transmisi otomatis (A/T)	4.9 liter	MITSUBISHI MOTORS GENUINE ATF-MA1

PERHATIAN

- Hanya gunakan MITSUBISHI MOTORS GENUINE ATF-MA1.
Penggunaan oli transmisi yang berbeda dapat merusak transmisi.

No.	Item	Jumlah	Pelumas
6	Oli transmisi manual (M/T)	1.8 liter	MITSUBISHI MOTORS GENUINE NEW MULTI GEAR OIL ECO API GL-4, SAE 75W-80
7	<i>Refrigerant (air conditioning)</i>	595 - 635 g	HFC-134a

CATATAN

- Hubungi dealer resmi MITSUBISHI MOTORS untuk detail mengenai pengisian *refrigerant air conditioner*.

